

# Listino prezzi

Gennaio 2022

# 31



*Upgrade your everyday.*

## Cenni importanti - Ceramica sanitaria

### 1. Integrazioni / Nuove serie e modelli

Serie	Note	Disponibilità
D-Neo	Lavamani # 074250 Lavabo consolle # 236760 Vaso sospeso Compact Duravit Rimless # 258809 Vaso sospeso Compact Duravit Rimless # 458809 Colonna # 085842	
Duravit No.1	Semicolonna # 085843 Serie completa Lavabo da incasso # 039555	gennaio 2022 gennaio 2022 marzo 2022
ME by Starck	Vaso monoblocco a pavimento # 200509	gennaio 2022
Karree	Cestello doccia # 009973	gennaio 2022

### 2. Articoli in eliminazione

#### Serie e modelli

Serie	Note
Bacino Darling New	Wondergliss per tutti i modelli Lavamani # 073147 Bidet sospeso Compact # 225615
D-Code Duraplus	Lavabo # 231165 Vaso sospeso # 254709 Bidet sospeso # 253210
DuraSquare DuraStyle	Lavabi senza troppopieno, con 2 fori Lavabo # 232455 Lavabo consolle # 232510, 232610 Vaso sospeso # 254009 Lavabi consolle senza foro per la rubinetteria
DuraStyle Basic Happy D.2	Serie completa integrata in Duravit No.1 Bacinella da appoggio soprapiano # 231440 Lavabo da incasso # 048360
ME by Starck Starck 1	Lavabo con troppopieno, con 2 fori Bidet sospeso # 027415 Bacinella da appoggio soprapiano # 044648, 232246
Starck 3	Lavabo # 030155, 030160, 030750, # 030760, 031270 Lavabo consolle doppio # 033213 Bidet sospeso Compact # 223115, 228115 Cassetta di sciacquo # 092800

#### Colore

Serie	Note
Luv	21 Bianco/Sabbia satinato

Tutti i modelli rettificati senza troppopieno e con 2 fori

### 3. WonderGliss

Con il rivestimento speciale WonderGliss la ceramica sanitaria rimane brillante e pulita nel tempo. Grazie a questo rivestimento cotto insieme alla ceramica, l'acqua spruzzata si imperla immediatamente e scivola via portando con sé sporco e calcare. Il risultato: meno sporco, meno lavori di pulizia e quindi più divertimento in bagno. Per maggiori informazioni visitare il sito [www.duravit.it](http://www.duravit.it).



WonderGliss  
+ EUR 92 per pezzo ceramico  
Aggiungere "1" al codice articolo.

### 4. HygieneGlaze

In bagno è richiesto un alto livello di igiene. Soprattutto nei vasi e negli orinatoi si possono annidare germi e batteri indesiderati. Duravit ha affrontato il problema sviluppando l'innovativo smalto per la ceramica HygieneGlaze, che stabilisce un nuovo standard d'igiene per vasi e orinatoi. Non si tratta semplicemente di un rivestimento superficiale della ceramica, ma di un vero e proprio smalto antibatterico di efficacia pressoché illimitata. HygieneGlaze viene applicato come un normale smalto e cotto insieme al pezzo ceramico. I vasi e gli orinatoi disponibili con HygieneGlaze sono indicati nel listino. A causa delle caratteristiche divergenti delle superfici, WonderGliss e HygieneGlaze non possono essere combinati.

### 5. Particolarità

#### Ceramica

Quando inoltrate un ordine assicuratevi di aver indicato i codici articolo corretti:

2 3 3 5 5 5    3 2    0 0

In caso di ordine di prodotti con WonderGliss inserite il numero "1" come undicesima cifra del codice articolo.

2 3 3 5 5 5    3 2    0 0    1

Modello

Versione

### 6. Disegni CAD

I disegni CAD disponibili sono scaricabili dai nostri siti Internet agli indirizzi [www.duravit.it](http://www.duravit.it) e [pro.duravit.it](http://pro.duravit.it) (DXF, DWG, IGS, STP, Revit).

### 7. Garanzia

Duravit Aktiengesellschaft, Werderstraße 36, 76132 Hornberg, Germany offre una garanzia a vita per i prodotti in ceramica di alcune serie. Il cliente finale può registrare facilmente online i prodotti in ceramica Duravit entro 3 mesi dall'acquisto e ricevere un certificato personale di garanzia. Nel caso si riscontri un difetto dei materiali, di fabbricazione o di costruzione, è possibile presentare reclamo anche online. In caso di reclamo in garanzia, Duravit sosterrà i costi di installazione e rimozione del prodotto interessato. Ulteriori condizioni e dettagli sono riportati nelle relative condizioni di garanzia, disponibili online.

In aggiunta alla garanzia a vita, Duravit AG offre ai clienti finali una garanzia volontaria di 5 anni per prodotti selezionati. I requisiti e i dettagli sono riportati nelle relative condizioni di garanzia, disponibili online.

### 8. Dime

Le dime necessarie sono fornite insieme al prodotto. I file DXF possono essere scaricati dal sito [pro.duravit.it](http://pro.duravit.it).

### 9. Tolleranze

I disegni contengono tutte le misure necessarie (in mm) nel rispetto delle consuete tolleranze. Non sono però vincolanti, poiché le dimensioni esatte possono essere stabilite solo misurando il prodotto finito.

### 10. Dimensioni/pesi

Le dimensioni indicate sono in mm e si riferiscono sempre a larghezza x profondità. I pesi indicati sono da considerarsi netti.

### 11. Limitazioni

Leggere le Condizioni generali di vendita a pagina 961. Anche i sedili con coperchio e le rubinetterie hanno garanzia di 5 anni (ad esclusione di SensoWash).

## Cenni importanti - Ceramica sanitaria

### 12. Legenda

- 🚰 6,0 l sciacquo a 6 litri
- 🚰 4,5 l sciacquo a 4,5 litri
- 🚰 3,0 l sciacquo a 3,0 litri
- ⊗ senza foro per la rubinetteria
- 1 foro diaframmato per rubinetteria
- monoforo
- ● 2 fori diaframmati per rubinetteria
- ● 2 fori
- ● ● monoforo con 2 fori diaframmati
- ● 2 fori distanziati per 2 rubinetterie monocomando
- ● 2 fori diaframmati distanziati per 2 rubinetterie monocomando
- ● monoforo (sinistra)
- ● 1 foro diaframmato per dispenser portasapone (destra)
- ● monoforo diaframmato (sinistra)
- ● 1 foro diaframmato per dispenser portasapone (destra)
- ● monoforo (sinistra)
- ● 1 foro per dispenser portasapone (destra)
- ● monoforo (destra)
- ● 1 foro per dispenser portasapone (sinistra)

### 13. Unified Water Label (UWL)

L'etichetta Unified Water Label è uno schema di classificazione di 13 categorie di prodotti per il bagno.

Per i prodotti Duravit i quantitativi medi di acqua necessari per lo sciacquo, indicati sulla base della Unified Water Label, sono riportati nell'immagine qui sotto. La classificazione è applicata direttamente sui prodotti. Ulteriori informazioni sono disponibili online.

Vasi e cassette di sciacquo

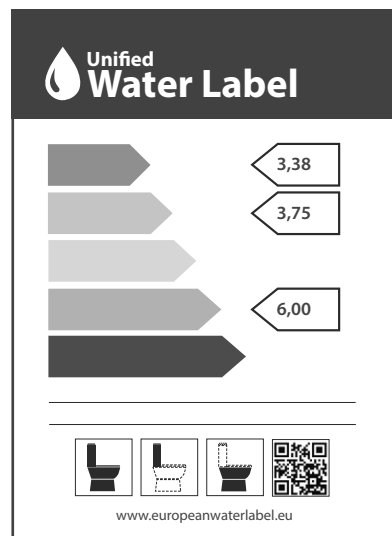



## Indice

<b>Vasche e Wellness</b>		<b>Mobili per il bagno</b>	
<b>Vasche</b>		Brioso	595
Blue Moon	367	Cape Cod	618
Cape Cod	368	D-Neo	622
Darling New	373	DuraStyle	640
D-Code	384	Duravit No.1	663
D-Neo	389	Ketho	720
DuraSquare	393	L-Cube	733
DuraStyle	398	Luci e specchi universali	780
Duravit No.1	406	Luv	793
Happy D.2	410	Starck	805
Happy D.2 plus	416	White Tulip	808
Luv	420	XBase	833
Paiova	424	XSquare	841
Shower + Bath	440	XViu	883
Starck	445		
Vero Air	456	<b>Set mobili</b>	
Vero	459	c-bonded	606-607, 672-686, 751-753, 903-910
White Tulip	465	c-shaped	687-701
XViu	468		
<b>Vasche idromassaggio</b>			
Blue Moon	482		
Cape Cod	484		
Darling New	489		
D-Code	496		
D-Neo	501		
DuraSquare	503		
DuraStyle	508		
Duravit No.1	511		
Happy D.2	515		
Happy D.2 Plus	521		
Luv	525		
Paiova	528		
Starck	544		
Vero Air	551		
Vero	554		
<b>Piatti doccia</b>			
D-Code	558		
Starck Slimline	562		
Stonetto	566		
Tempano	568		
Dotazioni optional Vasche e wellness	572		
Accessori Vasche e wellness	577		
		<b>Informazioni generali</b>	
		Cenni importanti - Ceramica sanitaria	2
		Indice numerico	6
		Indicazioni importanti / Informazioni generali DuraSystem®	243
		Indicazioni importanti / Informazioni generali Rubinetteria	281
		Indicazioni importanti / Informazioni generali SensoWash®	331
		Cenni importanti - Vasche e Wellness	361
		Vasche e piatti doccia - Informazioni generali	363
		Sistemi idromassaggio - Informazioni generali	470
		Cenni importanti - Mobili per il bagno	591
		Istruzioni per l'ordine Ceramica sanitaria	da 925
		Istruzioni e moduli d'ordine Vasche e wellness	da 928
		Istruzioni e moduli d'ordine Mobili per il bagno	da 932
		Condizioni generali di vendita	961
		Tabella colori	In fondo al listino

## Indice numerico

Cod. Art.	Pag.	Cod. Art.	Pag.	Cod. Art.	Pag.	Cod. Art.	Pag.
<b>00</b>		<b>003110</b>	105	<b>006231</b>	121	<b>009931</b>	237
<b>001422</b>	60, 61, 347	<b>003111</b>	90, 100, 102	<b>006239</b>	121	<b>009933</b>	237
<b>001462</b>	60, 70, 230	<b>003112</b>	90, 100, 102	<b>006241</b>	190, 192	<b>009935</b>	237
<b>002001</b>	161, 162, 165	<b>003113</b>	96	<b>006251</b>	121	<b>009937</b>	238
<b>002009</b>	161, 162, 165	<b>003114</b>	96	<b>006261</b>	190, 192	<b>009938</b>	238
<b>002011</b>	164, 166, 167	<b>003115</b>	94	<b>006281</b>	51	<b>009939</b>	238
<b>002019</b>	164, 166, 167	<b>003116</b>	94	<b>006291</b>	51	<b>009940</b>	238
<b>002071</b>	131, 133, 137	<b>003117</b>	103	<b>006371</b>	116, 117, 123	<b>009941</b>	237
<b>002079</b>	131, 133, 137	<b>003118</b>	103	<b>006379</b>	116, 117, 123	<b>009942</b>	237
<b>002111</b>	221	<b>003119</b>	86, 88	<b>006381</b>	187, 188, 195	<b>009943</b>	237
<b>002119</b>	221	<b>003120</b>	103	<b>006389</b>	187, 188, 195	<b>009944</b>	237
<b>002121</b>	222	<b>003121</b>	90, 100, 102	<b>006420</b>	85	<b>009945</b>	238
<b>002129</b>	222	<b>003122</b>	105	<b>006451</b>	143, 144, 146	<b>009946</b>	238
<b>002139</b>	132	<b>003123</b>	112	<b>006459</b>	143, 144, 146	<b>009947</b>	237
<b>002161</b>	80, 81, 84	<b>003124</b>	111	<b>006489</b>	42	<b>009950</b>	235
<b>002169</b>	80, 81, 84	<b>003131</b>	205	<b>006500</b>	41, 42, 355	<b>009951</b>	235
<b>002201</b>	211	<b>003132</b>	98	<b>006570</b>	85	<b>009952</b>	235
<b>002209</b>	211	<b>003133</b>	98	<b>006581</b>	178	<b>009953</b>	235
<b>002409</b>	169	<b>005000</b>	185, 232	<b>006588</b>	178	<b>009954</b>	235
<b>002609</b>	223	<b>005001</b>	185	<b>006591</b>	179, 182	<b>009955</b>	236
<b>002611</b>	131, 132	<b>005004</b>	126, 127, 174	<b>006630</b>	85	<b>009956</b>	236
<b>002619</b>	131, 132	<b>005024</b>	43, 44, 228	<b>006700</b>	230	<b>009957</b>	236
<b>002709</b>	226, 227	<b>005025</b>	229	<b>006701</b>	41, 42, 232	<b>009958</b>	235
<b>003028</b>	141	<b>005026</b>	77, 78, 229	<b>006702</b>	232	<b>009959</b>	235
<b>003029</b>	94, 98, 214	<b>005027</b>	58, 79, 231	<b>006712</b>	185, 230	<b>009960</b>	235
<b>003032</b>	65	<b>005028</b>	47, 48, 229	<b>006713</b>	174, 231	<b>009961</b>	235
<b>003033</b>	64, 199, 213	<b>005030</b>	172, 173, 231	<b>006731</b>	66, 67, 73	<b>009962</b>	236
<b>003034</b>	218	<b>005036</b>	52, 53, 229	<b>006739</b>	66, 67, 73	<b>009963</b>	236
<b>003035</b>	65, 218	<b>005037</b>	150, 229	<b>006771</b>	196	<b>009964</b>	92
<b>003036</b>	65, 218	<b>005038</b>	45, 47, 228	<b>006779</b>	196	<b>009965</b>	86, 88
<b>003037</b>	92, 96, 214	<b>005040</b>	228	<b>006791</b>	66, 67, 73	<b>009966</b>	105
<b>003038</b>	203, 214	<b>005041</b>	179, 182, 231	<b>006961</b>	49, 50	<b>009967</b>	90, 100, 102
<b>003039</b>	199, 201, 213	<b>005042</b>	168, 169, 231	<b>006969</b>	49, 50	<b>009968</b>	96
<b>003047</b>	203, 214	<b>005043</b>	44, 228	<b>006981</b>	58, 59, 181	<b>009969</b>	94
<b>003059</b>	175	<b>005044</b>	44, 229	<b>006989</b>	58, 59, 181	<b>009970</b>	103
<b>003063</b>	203, 214	<b>005052</b>	43, 46, 228	<b>007504</b>	42, 230	<b>009971</b>	98
<b>003065</b>	203, 214	<b>005062</b>	128, 171	<b>007508</b>	61, 71, 342	<b>009972</b>	43, 44, 228
<b>003066</b>	203, 214	<b>005072</b>	339, 340, 357	<b>007624</b>	61, 71, 342	<b>009973</b>	235
<b>003067</b>	199, 201, 213	<b>005075</b>	228	<b>009904</b>	233, 235		
<b>003071</b>	218	<b>005076</b>	64, 65, 229	<b>009912</b>	233, 235	<b>01</b>	
<b>003072</b>	218	<b>005078</b>	228	<b>009914</b>	234	<b>010609</b>	85
<b>003073</b>	218	<b>005079</b>	228	<b>009915</b>	234	<b>012409</b>	192
<b>003074</b>	199, 201, 213	<b>005090</b>	42, 49, 355	<b>009916</b>	233	<b>012601</b>	193
<b>003075</b>	203, 214	<b>005111</b>	125, 172, 231	<b>009917</b>	233	<b>012609</b>	194
<b>003076</b>	141	<b>005112</b>	125, 126, 231	<b>009918</b>	233	<b>012809</b>	195
<b>003077</b>	141	<b>005113</b>	168, 169, 231	<b>009919</b>	233	<b>018209</b>	42
<b>003078</b>	141	<b>005503</b>	75, 107, 230	<b>009920</b>	233	<b>019009</b>	51
<b>003079</b>	141, 142	<b>005504</b>	230	<b>009921</b>	233		
<b>003101</b>	92	<b>005505</b>	230	<b>009922</b>	233	<b>02</b>	
<b>003102</b>	92	<b>006031</b>	69	<b>009923</b>	233	<b>021009</b>	178
<b>003103</b>	86, 88	<b>006039</b>	69	<b>009924</b>	233	<b>021201</b>	85
<b>003104</b>	86, 88	<b>006041</b>	69	<b>009925</b>	233	<b>021209</b>	85
<b>003105</b>	113	<b>006051</b>	120, 121, 124	<b>009926</b>	234	<b>022701</b>	42
<b>003106</b>	113, 114	<b>006059</b>	120, 121, 124	<b>009927</b>	234	<b>022709</b>	42
<b>003107</b>	113	<b>006071</b>	69	<b>009928</b>	234	<b>023309</b>	178
<b>003108</b>	113	<b>006091</b>	69	<b>009929</b>	237	<b>026610</b>	41
<b>003109</b>	105	<b>006139</b>	173	<b>009930</b>	237	<b>026710</b>	41

## Indice numerico

Cod. Art.	Pag.	Cod. Art.	Pag.	Cod. Art.	Pag.	Cod. Art.	Pag.
<b>03</b>		<b>037337</b>	110	<b>07</b>		<b>085828</b>	139
<b>030050</b>	183	<b>037456</b>	109	<b>070225</b>	216	<b>085829</b>	107, 111, 113
<b>030055</b>	183	<b>037462</b>	109	<b>070350</b>	215	<b>085830</b>	107, 111, 113
<b>030060</b>	183	<b>037555</b>	110	<b>070445</b>	215, 216	<b>085831</b>	108
<b>030065</b>	183	<b>037655</b>	130	<b>070536</b>	63	<b>085832</b>	139
<b>030249</b>	186	<b>037855</b>	156	<b>070545</b>	63	<b>085839</b>	154, 157, 159
<b>030256</b>	185	<b>037950</b>	152	<b>070650</b>	62	<b>085840</b>	154, 157, 159
<b>030410</b>	183	<b>037960</b>	151	<b>070845</b>	108	<b>085841</b>	154
<b>030470</b>	183	<b>037970</b>	151	<b>070950</b>	139	<b>085842</b>	75
<b>030480</b>	183	<b>037980</b>	151	<b>071050</b>	139	<b>085843</b>	75
<b>030543</b>	186	<b>038050</b>	153	<b>071150</b>	139	<b>085844</b>	129
<b>030549</b>	156, 186	<b>038060</b>	153	<b>071336</b>	108	<b>085845</b>	129
<b>030960</b>	183	<b>038070</b>	152	<b>071350</b>	108	<b>086327</b>	62, 64, 65
<b>030970</b>	183	<b>038080</b>	152	<b>071740</b>	155	<b>086515</b>	183
<b>031055</b>	185	<b>038142</b>	153	<b>071945</b>	154	<b>086516</b>	183
<b>031260</b>	184	<b>038255</b>	209	<b>072243</b>	155	<b>086517</b>	183, 184
<b>031348</b>	185	<b>038355</b>	209	<b>072343</b>	155	<b>087220</b>	42
<b>031455</b>	217	<b>038460</b>	209	<b>072438</b>	207	<b>087221</b>	42
<b>031550</b>	217	<b>038560</b>	221	<b>072445</b>	206	<b>089245</b>	42
<b>031555</b>	217	<b>038747</b>	177	<b>072450</b>	206	<b>089255</b>	42
<b>031653</b>	149	<b>039555</b>	130	<b>073245</b>	105, 106	<b>089265</b>	42
<b>031758</b>	52, 149			<b>073345</b>	220	<b>089275</b>	42
<b>031840</b>	46	<b>04</b>		<b>073745</b>	225		
<b>031845</b>	45	<b>040658</b>	176	<b>073845</b>	75	<b>09</b>	
<b>031927</b>	49	<b>040833</b>	177	<b>073940</b>	75	<b>092000</b>	193, 194, 195
<b>031932</b>	49	<b>040853</b>	176	<b>074250</b>	76	<b>092010</b>	193, 194, 195
<b>031937</b>	48	<b>043860</b>	41	<b>074345</b>	129	<b>092700</b>	71, 72
<b>031942</b>	47	<b>043870</b>	41	<b>074350</b>	129	<b>092710</b>	71, 72
<b>032050</b>	45	<b>043880</b>	41	<b>074536</b>	129	<b>092810</b>	196
<b>032542</b>	53	<b>044358</b>	44	<b>075045</b>	184	<b>093100</b>	61
<b>032910</b>	218	<b>044546</b>	177	<b>075140</b>	184	<b>093110</b>	61
<b>032912</b>	218	<b>044753</b>	176	<b>075150</b>	184	<b>093300</b>	181
<b>032985</b>	218	<b>044845</b>	44	<b>075244</b>	185	<b>093310</b>	227
<b>033043</b>	217	<b>044958</b>	43	<b>076635</b>	45	<b>093400</b>	146
<b>033048</b>	210, 218	<b>045058</b>	43	<b>078550</b>	41	<b>093410</b>	146
<b>033342</b>	52, 156	<b>045250</b>	217	<b>079342</b>	41	<b>093500</b>	123, 124, 342
<b>033452</b>	52, 155	<b>045260</b>	216			<b>093510</b>	123, 124, 342
<b>033550</b>	53	<b>045410</b>	212, 213	<b>08</b>		<b>093800</b>	166, 167
<b>033643</b>	150	<b>045412</b>	212, 213	<b>082135</b>	197	<b>093810</b>	166, 167
<b>033754</b>	63	<b>045450</b>	214	<b>082335</b>	173	<b>094000</b>	73
<b>033849</b>	64	<b>045460</b>	214	<b>082336</b>	173	<b>094010</b>	73
<b>033856</b>	63	<b>045470</b>	214	<b>082625</b>	197	<b>094100</b>	132, 135, 137
<b>033955</b>	63	<b>045480</b>	214	<b>082725</b>	197	<b>094110</b>	135, 136
<b>034210</b>	65	<b>045550</b>	216	<b>082830</b>	74	<b>094200</b>	222
<b>034265</b>	65	<b>045560</b>	216	<b>082930</b>	74	<b>094400</b>	84
<b>034285</b>	65	<b>045748</b>	141	<b>083037</b>	174	<b>094410</b>	84
<b>034760</b>	149	<b>046240</b>	47	<b>083432</b>	179, 182		
<b>034812</b>	64	<b>046340</b>	48	<b>083532</b>	179, 182	<b>10</b>	
<b>034943</b>	109	<b>046651</b>	150	<b>084737</b>	172	<b>100107</b>	229
<b>034960</b>	109	<b>046840</b>	48	<b>085035</b>	173	<b>100342</b>	125, 127, 171
<b>035285</b>	65	<b>046847</b>	46	<b>085135</b>	172	<b>100344</b>	125, 127, 171
<b>035555</b>	129	<b>047334</b>	46	<b>085717</b>	63	<b>100384</b>	128, 171
<b>035760</b>	77	<b>047658</b>	41	<b>085718</b>	62, 64, 65	<b>100524</b>	342
<b>035860</b>	77			<b>085790</b>	41	<b>100691</b>	339, 340, 357
<b>036970</b>	53	<b>06</b>		<b>085791</b>	41	<b>100692</b>	339, 340, 357
<b>037070</b>	53	<b>068460</b>	175	<b>085824</b>	58	<b>100724</b>	354, 357
<b>037260</b>	110	<b>068560</b>	175	<b>085827</b>	139	<b>100725</b>	357

## Indice numerico

Cod. Art.	Pag.	Cod. Art.	Pag.	Cod. Art.	Pag.	Cod. Art.	Pag.
<b>10</b>		<b>223710</b>	66	<b>232680</b>	114	<b>235860</b>	220
<b>100729</b>	354, 355, 357	<b>223715</b>	66	<b>232840</b>	57	<b>235940</b>	148
<b>100730</b>	339, 340, 357	<b>223810</b>	66	<b>232843</b>	56	<b>235960</b>	147
<b>100731</b>	354, 355, 357	<b>224110</b>	66	<b>232848</b>	55	<b>236050</b>	148
		<b>224915</b>	58	<b>232965</b>	107	<b>236060</b>	147
<b>20</b>		<b>225110</b>	58	<b>233065</b>	108	<b>236112</b>	159
<b>200109</b>	226	<b>225715</b>	65	<b>233555</b>	154	<b>236243</b>	225
<b>200209</b>	84	<b>225815</b>	143	<b>233560</b>	154	<b>236310</b>	224
<b>200309</b>	83	<b>226710</b>	143	<b>233565</b>	154	<b>236375</b>	224
<b>200509</b>	167	<b>227415</b>	210	<b>233610</b>	158	<b>236550</b>	224
<b>200909</b>	133	<b>227915</b>	130	<b>233612</b>	158	<b>236655</b>	75
		<b>228015</b>	187	<b>233613</b>	157	<b>236660</b>	75
<b>21</b>		<b>228215</b>	115	<b>233653</b>	158	<b>236665</b>	75
<b>210409</b>	196	<b>228310</b>	115	<b>233663</b>	158	<b>236710</b>	77
<b>210809</b>	69	<b>228410</b>	116	<b>233683</b>	158	<b>236760</b>	77
<b>211001</b>	70	<b>228615</b>	115	<b>233755</b>	114	<b>236765</b>	77
<b>211101</b>	71	<b>228715</b>	115	<b>233763</b>	114	<b>236780</b>	77
<b>211109</b>	72	<b>228815</b>	160	<b>233778</b>	114	<b>236860</b>	205
<b>211509</b>	70	<b>228910</b>	161	<b>233813</b>	112	<b>236980</b>	78
<b>211809</b>	73	<b>229015</b>	161	<b>233950</b>	54	<b>237080</b>	78
<b>212809</b>	181	<b>229215</b>	221	<b>233970</b>	57	<b>237140</b>	76
<b>213409</b>	146	<b>229310</b>	226	<b>234043</b>	56	<b>237260</b>	76
<b>213809</b>	61	<b>229315</b>	225	<b>234046</b>	55	<b>237555</b>	129
<b>213909</b>	60	<b>229410</b>	79	<b>234263</b>	160	<b>237560</b>	129
<b>214509</b>	181	<b>229415</b>	79	<b>234283</b>	160	<b>237565</b>	129
<b>215009</b>	122	<b>229510</b>	79	<b>234360</b>	154	<b>237580</b>	129
<b>215509</b>	123	<b>229515</b>	79	<b>234410</b>	219		
<b>215609</b>	124	<b>229610</b>	130	<b>234412</b>	219	<b>25</b>	
<b>215659</b>	342	<b>229710</b>	130	<b>234453</b>	220	<b>251109</b>	221
<b>215909</b>	145			<b>234463</b>	219	<b>251209</b>	132
<b>216909</b>	165	<b>23</b>		<b>234473</b>	219	<b>252509</b>	211
<b>216959</b>	347	<b>231055</b>	62	<b>234483</b>	219	<b>252559</b>	350
<b>217009</b>	166	<b>231060</b>	62	<b>234583</b>	160	<b>252709</b>	189
<b>218209</b>	135	<b>231065</b>	62	<b>234683</b>	160	<b>252809</b>	161
<b>218309</b>	136, 137	<b>231155</b>	62	<b>234755</b>	54	<b>252859</b>	344
<b>218401</b>	133	<b>231160</b>	62	<b>234880</b>	100, 101	<b>252909</b>	162
<b>218409</b>	133, 134	<b>231260</b>	62	<b>234980</b>	102, 103	<b>252959</b>	345, 352
<b>219109</b>	222	<b>231360</b>	62	<b>235010</b>	199, 200, 202	<b>253009</b>	164
<b>219709</b>	227	<b>231460</b>	140	<b>235012</b>	199, 200, 202	<b>253115</b>	49
		<b>231560</b>	140	<b>235050</b>	203, 204	<b>253359</b>	348
<b>22</b>		<b>231660</b>	139	<b>235060</b>	203, 204	<b>253409</b>	180
<b>220009</b>	187, 188	<b>231665</b>	139	<b>235070</b>	203, 204	<b>253509</b>	66, 67
<b>220109</b>	190	<b>231810</b>	141, 142	<b>235080</b>	203, 204	<b>253609</b>	116
<b>220209</b>	191	<b>231812</b>	141, 142	<b>235150</b>	207	<b>253709</b>	120
<b>220309</b>	192	<b>231860</b>	141, 142	<b>235160</b>	207	<b>253759</b>	340
<b>221009</b>	68	<b>231865</b>	141, 142	<b>235250</b>	208	<b>253809</b>	117
<b>221109</b>	68	<b>231880</b>	141, 142	<b>235260</b>	208	<b>253909</b>	119
<b>221509</b>	190	<b>231955</b>	107	<b>235310</b>	86, 87, 89	<b>254209</b>	120
<b>222109</b>	143	<b>231960</b>	107	<b>235312</b>	103, 104	<b>254259</b>	341, 351
<b>222209</b>	144	<b>231965</b>	107	<b>235350</b>	94, 95	<b>254459</b>	339
<b>222509</b>	188	<b>232010</b>	113	<b>235360</b>	92, 93	<b>254509</b>	58
<b>222659</b>	349	<b>232012</b>	113	<b>235380</b>	90, 91	<b>254609</b>	49
<b>222709</b>	191	<b>232065</b>	113	<b>235460</b>	106	<b>254909</b>	59
<b>222809</b>	69	<b>232080</b>	113	<b>235560</b>	106	<b>255059</b>	343
<b>223010</b>	187	<b>232144</b>	180	<b>235650</b>	98, 99	<b>255109</b>	118
<b>223015</b>	187	<b>232460</b>	107	<b>235660</b>	96, 97	<b>255209</b>	116, 117
<b>223410</b>	187	<b>232580</b>	114	<b>235714</b>	111	<b>255709</b>	59



## Indice numerico

Cod. Art.	Pag.	Cod. Art.	Pag.	Cod. Art.	Pag.	Cod. Art.	Pag.
255909	121	455209	117	700214	436	700395	427
256209	131	456209	131	700215	438	700396	429
257009	67, 68	457009	68	700216	436	700397	431
257109	119	457109	119	700217	438	700403	441
257209	50	457209	50	700231	402	700404	442
257309	222	457509	132	700233	401	700409	445
257409	132	457709	80	700242	374	700411	456
257509	131, 132	457809	81	700243	375	700412	456
257609	226	457909	163	700244	376	700413	457
257709	80	458709	82	700245	377	700414	457
257809	81	458809	82	700246	378	700418	458
257909	163			700247	379	700426	393
257959	346, 353	<b>52</b>		700248	380	700427	394
258709	81, 82	522048	150	700264	433	700428	395
258809	82			700265	435	700429	396
		<b>61</b>		700266	437	700430	397
<b>26</b>		611000	337, 352, 353	700267	439	700431	420
262155	58	611200	337, 351	700268	437	700432	421
262165	58	611300	337	700269	439	700433	422
		611500	338	700292	398	700434	423
<b>27</b>				700293	399	700443	469
270250	224	<b>63</b>		700294	398	700444	468
270350	224	631000	352	700295	399	700449	416
		631001	351	700296	398	700450	417
<b>28</b>		631002	353	700297	399	700451	418
280430	125			700298	400	700453	419
280431	126	<b>65</b>		700308	410	700454	443
280630	125	650000	354	700309	411	700455	444
280631	127	650001	355	700310	410	700459	372
280830	128			700311	411	700460	397
280930	168	<b>69</b>		700312	410	700461	423
280931	170	695100	230	700313	411	700468	465
281230	169	695800	125, 168, 232	700314	412	700469	466
281430	171			700315	412	700470	467
281530	168	<b>70</b>		700316	413	700471	389
281630	223	700009	446	700317	414	700472	389
281632	223	700010	447	700318	415	700475	389
281730	227	700050	448	700330	372	700476	390
281830	138	700052	449	700331	450	700477	392
281930	138	700095	384	700332	450	700478	389
		700096	384	700333	450	700479	389
<b>41</b>		700097	385	700334	450	700486	391
418309	137	700098	384	700335	450	700487	406
418319	137	700099	385	700336	450	700488	406
418409	134	700100	384	700337	450	700489	406
		700101	386	700338	451	700490	406
<b>42</b>		700131	459	700339	452	700491	406
420009	188	700132	460	700340	452	700492	407
422509	188	700133	459	700341	452	700504	408
		700134	460	700362	369	700505	409
<b>45</b>		700135	461	700363	370	700506	408
452709	189	700136	462	700364	371	700507	409
452909	162	700137	387	700390	424	700508	408
453009	164	700138	388	700391	426	700509	409
453509	67	700143	368	700392	428	701022	586
453519	67	700212	432	700393	430	701023	586
455109	118	700213	434	700394	425	701024	586

## Indice numerico

Cod. Art.	Pag.	Cod. Art.	Pag.	Cod. Art.	Pag.	Cod. Art.	Pag.
<b>70</b>		<b>720129</b>	565	<b>720243</b>	564	<b>760295</b>	509
<b>701025</b>	586	<b>720130</b>	565	<b>720255</b>	559	<b>760296</b>	508
<b>701026</b>	586	<b>720131</b>	565	<b>720256</b>	560	<b>760297</b>	509
<b>701027</b>	586	<b>720132</b>	565	<b>720257</b>	560	<b>760298</b>	510
<b>701028</b>	586	<b>720133</b>	565	<b>720258</b>	560	<b>760308</b>	515
<b>701031</b>	586	<b>720134</b>	565	<b>720259</b>	560	<b>760309</b>	516
<b>701032</b>	586	<b>720145</b>	567	<b>720260</b>	560	<b>760310</b>	515
<b>701033</b>	586	<b>720146</b>	566	<b>720261</b>	560	<b>760311</b>	516
<b>701035</b>	587	<b>720147</b>	567	<b>720262</b>	560	<b>760312</b>	515
<b>701036</b>	587	<b>720148</b>	567	<b>720263</b>	560	<b>760313</b>	516
<b>701037</b>	587	<b>720149</b>	567	<b>720264</b>	561	<b>760314</b>	517
<b>703012</b>	575	<b>720150</b>	567	<b>720265</b>	561	<b>760315</b>	517
<b>703013</b>	575	<b>720163</b>	561	<b>720266</b>	561	<b>760316</b>	518
<b>703014</b>	575	<b>720164</b>	561	<b>720267</b>	561	<b>760317</b>	519
<b>703015</b>	575	<b>720165</b>	561	<b>720268</b>	561	<b>760318</b>	520
<b>703016</b>	575	<b>720166</b>	567			<b>760330</b>	487
<b>703017</b>	575	<b>720167</b>	566	<b>76</b>		<b>760331</b>	548
<b>703018</b>	575	<b>720168</b>	567	<b>760009</b>	544	<b>760332</b>	548
<b>703019</b>	575	<b>720169</b>	566	<b>760010</b>	545	<b>760333</b>	548
<b>703020</b>	575	<b>720170</b>	567	<b>760050</b>	546	<b>760334</b>	548
<b>703021</b>	575	<b>720171</b>	567	<b>760052</b>	547	<b>760335</b>	548
<b>703043</b>	576	<b>720187</b>	568	<b>760095</b>	496	<b>760336</b>	548
<b>703044</b>	576	<b>720188</b>	568	<b>760096</b>	496	<b>760337</b>	548
<b>703045</b>	576	<b>720189</b>	568	<b>760097</b>	497	<b>760338</b>	549
		<b>720190</b>	568	<b>760098</b>	496	<b>760339</b>	550
<b>72</b>		<b>720191</b>	569	<b>760099</b>	497	<b>760340</b>	550
<b>720093</b>	559	<b>720192</b>	569	<b>760100</b>	496	<b>760341</b>	550
<b>720094</b>	559	<b>720193</b>	569	<b>760101</b>	498	<b>760362</b>	484
<b>720095</b>	560	<b>720194</b>	569	<b>760133</b>	554	<b>760363</b>	485
<b>720096</b>	561	<b>720195</b>	569	<b>760134</b>	555	<b>760364</b>	486
<b>720097</b>	559	<b>720196</b>	569	<b>760135</b>	556	<b>760390</b>	528
<b>720098</b>	560	<b>720197</b>	569	<b>760136</b>	557	<b>760391</b>	530
<b>720099</b>	560	<b>720198</b>	569	<b>760137</b>	499	<b>760392</b>	532
<b>720100</b>	561	<b>720199</b>	569	<b>760138</b>	500	<b>760393</b>	534
<b>720101</b>	558	<b>720200</b>	570	<b>760143</b>	482	<b>760394</b>	529
<b>720102</b>	558	<b>720201</b>	570	<b>760212</b>	536	<b>760395</b>	531
<b>720103</b>	558	<b>720202</b>	570	<b>760213</b>	538	<b>760396</b>	533
<b>720104</b>	559	<b>720203</b>	570	<b>760214</b>	540	<b>760397</b>	535
<b>720105</b>	559	<b>720204</b>	570	<b>760215</b>	542	<b>760402</b>	483
<b>720106</b>	559	<b>720205</b>	570	<b>760216</b>	540	<b>760411</b>	551
<b>720107</b>	559	<b>720206</b>	570	<b>760217</b>	542	<b>760412</b>	551
<b>720113</b>	559	<b>720207</b>	570	<b>760242</b>	489	<b>760413</b>	552
<b>720114</b>	562	<b>720208</b>	570	<b>760243</b>	490	<b>760414</b>	552
<b>720115</b>	562	<b>720209</b>	570	<b>760244</b>	491	<b>760418</b>	553
<b>720116</b>	562	<b>720210</b>	571	<b>760245</b>	492	<b>760426</b>	503
<b>720117</b>	563	<b>720211</b>	571	<b>760246</b>	493	<b>760427</b>	504
<b>720118</b>	563	<b>720212</b>	571	<b>760247</b>	494	<b>760428</b>	505
<b>720119</b>	563	<b>720213</b>	571	<b>760248</b>	495	<b>760429</b>	506
<b>720120</b>	563	<b>720217</b>	567	<b>760264</b>	537	<b>760430</b>	507
<b>720121</b>	563	<b>720218</b>	567	<b>760265</b>	539	<b>760431</b>	525
<b>720122</b>	563	<b>720235</b>	563	<b>760266</b>	541	<b>760432</b>	526
<b>720123</b>	563	<b>720236</b>	564	<b>760267</b>	543	<b>760433</b>	527
<b>720124</b>	564	<b>720237</b>	564	<b>760268</b>	541	<b>760449</b>	521
<b>720125</b>	564	<b>720238</b>	565	<b>760269</b>	543	<b>760450</b>	522
<b>720126</b>	564	<b>720239</b>	565	<b>760292</b>	508	<b>760451</b>	523
<b>720127</b>	564	<b>720240</b>	565	<b>760293</b>	509	<b>760453</b>	524
<b>720128</b>	564	<b>720242</b>	563	<b>760294</b>	508	<b>760471</b>	501

**Indice numerico**

Cod. Art.	Pag.	Cod. Art.	Pag.	Cod. Art.	Pag.	Cod. Art.	Pag.
760472	501	790474	384	791254	529, 531, 574	791445	450
760475	501	790475	386	791257	483, 573	791446	451
760476	502	790476	387	791260	558, 559, 582	791447	452
760478	501	790477	388	791270	503, 552, 572	791448	452
760479	501	790478	558	791274	503, 552, 572	791449	452
760487	511	790479	558	791275	484, 485, 572	791451	559
760488	511	790480	558	791283	568, 569, 581	791452	559
760489	511	790481	559	791284	521, 522, 574	791453	560
760490	511	790482	559	791287	390, 407, 578	791454	561
760491	511	790483	559	791368	374, 375, 585	791455	559
760492	512	790484	559	791369	558, 559, 585	791456	560
760504	513	790489	459	791372	566, 567, 585	791457	560
760505	514	790490	460	791373	568, 583	791458	561
760506	513	790491	459	791374	568, 583	791459	559
760507	514	790492	460	791375	568, 583	791460	398, 399
760508	513	790493	461	791376	568, 583	791462	398, 399
760509	514	790494	462	791377	569, 583	791464	398, 399
		790650	401, 402, 576	791378	569, 583	791466	400
<b>79</b>		790850	586	791379	569, 583	791468	410, 411
790001	432, 433, 587	790851	368, 482, 587	791380	569, 583	791470	410, 411
790003	368, 482, 587	790852	368, 482, 587	791381	569, 583	791472	410, 411
790007	374, 375, 588	790881	368, 576	791382	569, 583	791474	412
790008	376, 377, 588	790882	368, 576	791383	569, 583	791475	412
790009	410, 411, 588	790883	368, 482, 587	791384	569, 583	791477	562
790010	450, 451, 588	791100	567, 584	791385	569, 583	791478	562
790100	374, 375, 582	791101	566, 584	791386	570, 583	791479	562
790101	562, 563, 584	791102	567, 584	791387	570, 583	791480	563
790102	562, 563, 584	791103	567, 584	791388	570, 583	791481	563
790103	374, 375, 585	791104	566, 584	791389	570, 583	791482	563
790105	401, 402, 582	791105	567, 584	791390	570, 583	791483	563
790123	368, 482, 585	791106	567, 584	791391	570, 583	791484	563
790125	384, 385, 585	791107	567, 584	791392	570, 583	791485	563
790126	368, 369, 585	791108	566, 584	791393	570, 583	791486	563
790127	384, 385, 583	791109	567, 584	791394	570, 583	791487	564
790128	387, 583	791110	567, 584	791395	570, 583	791488	564
790129	558, 559, 584	791111	567, 584	791396	571, 583	791489	564
790158	408, 409, 583	791112	567, 584	791397	571, 583	791490	564
790159	582	791113	567, 584	791398	571, 583	791491	564
790166	582	791205	501, 511, 572	791399	571, 583	791492	565
790173	566, 567, 584	791206	489, 490, 573	791418	432	791493	565
790182	582	791207	537, 539, 572	791419	434	791494	565
790188	582	791226	376, 377, 580	791420	436	791495	565
790225	384, 389, 578	791227	491, 492, 573	791421	438	791496	565
790226	386, 387, 578	791228	369, 370, 580	791422	436	791497	565
790227	385, 578	791229	518, 519, 573	791423	438	791805	482, 576
790236	368, 578	791230	402, 436, 580	791425	402	791806	482, 576
790263	562, 563, 581	791231	537, 539, 573	791427	401	791847	374, 375, 575
790269	562, 563, 581	791233	368, 574	791430	401	791848	378, 379, 575
790301	587	791234	482, 574	791435	374, 375	791849	380, 495, 575
790340	585	791235	433, 435, 581	791437	376	791878	483, 576
790414	446	791242	483, 574	791438	377	791879	483, 576
790450	448	791243	566, 567, 581	791439	450	791882	482, 489, 575
790469	384	791246	441, 442, 578	791440	450	791883	482, 489, 575
790470	384	791249	441, 442, 578	791441	450	791884	482, 489, 575
790471	385	791251	528, 529, 573	791442	450	791886	544, 545, 575
790472	384	791252	484, 485, 572	791443	450	791887	482, 489, 575
790473	385	791253	528, 530, 574	791444	450	791889	544, 575

## Indice numerico

Cod. Art.	Pag.	Cod. Art.	Pag.	Cod. Art.	Pag.	Cod. Art.	Pag.
<b>79</b>		<b>792443</b>	406	<b>8947</b>	404	<b>BR 4000</b>	597
<b>792200</b>	448, 450, 577	<b>792444</b>	407	<b>8948</b>	404	<b>BR 4001</b>	598
<b>792201</b>	389, 406, 577	<b>792523</b>	580	<b>8949</b>	405	<b>BR 4002</b>	598
<b>792202</b>	374, 375, 577	<b>792524</b>	580	<b>8967</b>	382	<b>BR 4003</b>	598
<b>792203</b>	374, 375, 577	<b>792525</b>	580	<b>8968</b>	382	<b>BR 4004</b>	598
<b>792204</b>	394, 395, 577	<b>792526</b>	580	<b>8969</b>	382	<b>BR 4010</b>	600
<b>792205</b>	394, 395, 577	<b>792803</b>	566, 567, 586	<b>899025</b>	61, 73, 342	<b>BR 4011</b>	600
<b>792206</b>	377, 378, 577	<b>792804</b>	369, 370, 576	<b>8992</b>	382	<b>BR 4012</b>	601
<b>792207</b>	377, 378, 577	<b>792805</b>	566, 567, 586	<b>8993</b>	382	<b>BR 4014</b>	601
<b>792208</b>	369, 370, 577			<b>8994</b>	382	<b>BR 4049</b>	602
<b>792209</b>	369, 370, 577	<b>85</b>		<b>8997</b>	382	<b>BR 4050</b>	603
<b>792210</b>	433, 435, 577	<b>850000</b>	198	<b>8998</b>	382	<b>BR 4051</b>	602
<b>792211</b>	433, 435, 577			<b>8999</b>	382	<b>BR 4052</b>	604
<b>792212</b>	401, 578	<b>87</b>				<b>BR 4053</b>	604
<b>792214</b>	402, 579	<b>872710</b>	178	<b>A1</b>		<b>BR 4054</b>	604
<b>792215</b>	402, 579	<b>8775</b>	404, 455	<b>A11010</b>	283	<b>BR 4055</b>	604
<b>792216</b>	410, 411, 579	<b>8776</b>	404, 455, 464	<b>A11020</b>	283	<b>BR 4056</b>	604
<b>792217</b>	390, 407, 579	<b>8777</b>	382, 404, 464	<b>A11040</b>	283	<b>BR 4057</b>	604
<b>792218</b>	413, 414, 579	<b>8778</b>	382, 404, 464	<b>A12400</b>	284	<b>BR 4101</b>	599
<b>792219</b>	413, 414, 580	<b>8780</b>	404, 454	<b>A14230</b>	284	<b>BR 4102</b>	599
<b>792220</b>	401, 579	<b>8781</b>	404, 454, 464	<b>A15230</b>	284	<b>BR 4103</b>	599
<b>792221</b>	551, 572	<b>8782</b>	382, 404, 464			<b>BR 4104</b>	599
<b>792400</b>	449	<b>8783</b>	382, 404, 464	<b>B1</b>		<b>BR 4105</b>	599
<b>792407</b>	566, 567, 584	<b>8785</b>	404, 454	<b>B11010</b>	285	<b>BR 4106</b>	600
<b>792408</b>	561	<b>8786</b>	404, 454, 464	<b>B11020</b>	285	<b>BR 4110</b>	600
<b>792409</b>	561	<b>8787</b>	382, 404, 464	<b>B12400</b>	285	<b>BR 4111</b>	600
<b>792410</b>	561	<b>8788</b>	382, 404, 464	<b>B14210</b>	286, 287	<b>BR 4152</b>	604
<b>792411</b>	566, 567, 584			<b>B14220</b>	286	<b>BR 4153</b>	604
<b>792412</b>	566, 584	<b>89</b>		<b>B14230</b>	285	<b>BR 4154</b>	604
<b>792414</b>	456	<b>8902</b>	382, 455, 464	<b>B14280</b>	286	<b>BR 4155</b>	604
<b>792415</b>	456	<b>8903</b>	455	<b>B15210</b>	288	<b>BR 4156</b>	604
<b>792416</b>	457	<b>8904</b>	382, 454, 464	<b>B15230</b>	287	<b>BR 4157</b>	604
<b>792417</b>	457	<b>8905</b>	454			<b>BR 4208</b>	607
<b>792418</b>	563	<b>8906</b>	382, 454, 464	<b>B2</b>		<b>BR 4209</b>	608
<b>792419</b>	564	<b>8907</b>	454	<b>B21010</b>	289	<b>BR 4210</b>	609
<b>792420</b>	564	<b>8908</b>	454	<b>B21020</b>	289	<b>BR 4211</b>	609
<b>792421</b>	565	<b>8909</b>	454	<b>B21080</b>	289	<b>BR 4212</b>	609
<b>792422</b>	565	<b>8910</b>	454	<b>B22400</b>	289	<b>BR 4213</b>	609
<b>792423</b>	565	<b>8911</b>	454	<b>B24210</b>	290, 291	<b>BR 4214</b>	609
<b>792425</b>	563	<b>8912</b>	454	<b>B24220</b>	290, 311	<b>BR 4227</b>	597
<b>792426</b>	564	<b>8915</b>	454	<b>B24230</b>	290	<b>BR 4228</b>	605
<b>792427</b>	389	<b>8916</b>	454	<b>B24280</b>	290, 311	<b>BR 4309</b>	608
<b>792428</b>	389	<b>8917</b>	454	<b>B25210</b>	292	<b>BR 4310</b>	609
<b>792429</b>	389	<b>8918</b>	454	<b>B25230</b>	291	<b>BR 4311</b>	609
<b>792430</b>	389	<b>8919</b>	454			<b>BR 4312</b>	609
<b>792431</b>	389	<b>8922</b>	455	<b>BR</b>		<b>BR 4313</b>	609
<b>792432</b>	390	<b>8923</b>	455	<b>BR 1300</b>	613	<b>BR 4314</b>	609
<b>792433</b>	408	<b>8924</b>	455	<b>BR 1301</b>	613	<b>BR 4327</b>	598
<b>792434</b>	409	<b>8925</b>	455	<b>BR 1310</b>	614	<b>BR 4328</b>	605
<b>792435</b>	408	<b>8926</b>	455	<b>BR 1311</b>	614	<b>BR 4400</b>	597
<b>792436</b>	409	<b>8936</b>	455	<b>BR 1320</b>	615	<b>BR 4401</b>	599
<b>792437</b>	408	<b>8937</b>	405, 455	<b>BR 1321</b>	615	<b>BR 4402</b>	599
<b>792438</b>	409	<b>8938</b>	383, 405, 464	<b>BR 1330</b>	616	<b>BR 4403</b>	599
<b>792439</b>	406	<b>8939</b>	383, 405, 464	<b>BR 1331</b>	616	<b>BR 4404</b>	599
<b>792440</b>	406	<b>8941</b>	383, 455, 464	<b>BR 1340</b>	614	<b>BR 4406</b>	601
<b>792441</b>	406	<b>8942</b>	455	<b>BR 1341</b>	615	<b>BR 4407</b>	601
<b>792442</b>	406	<b>8946</b>	404	<b>BR 1342</b>	616	<b>BR 4408</b>	598

## Indice numerico

Cod. Art.	Pag.	Cod. Art.	Pag.	Cod. Art.	Pag.	Cod. Art.	Pag.
BR 4409	605	C14210	297, 298	DE 4358	626	DS 1229	660
BR 4429	602	C14220	295	DE 4359	625	DS 1238	661
BR 4430	603	C14230	295	DE 4360	628	DS 1239	661
BR 4431	603	C14280	296	DE 4361	627	DS 1248	661
BR 4432	604	C15200	288, 292, 322	DE 4362	627	DS 1249	661
BR 4433	604	C15210	302	DE 4363	627	DS 5300	649
BR 4434	604	C15220	300	DE 4364	627	DS 5301	649
BR 4435	604	C15230	300	DE 4365	629	DS 5302	649
BR 4436	604	C15240	288, 292, 322	DE 4366	629	DS 5303	649
BR 4437	604	C15250	301	DE 4367	630	DS 5304	649
BR 4508	607			DE 4368	628	DS 5305	650
BR 4509	608	<b>CC</b>		DE 4369	628	DS 5306	650
BR 4510	609	CC 9532	620	DE 4370	631	DS 5307	650
BR 4511	609	CC 9534	620	DE 4371	631	DS 5308	650
BR 4512	609	CC 9535	620	DE 4372	631	DS 5309	650
BR 4513	609			DE 4373	631	DS 5310	652
BR 4514	609	<b>D1</b>		DE 4374	631	DS 5311	652
BR 4600	606	D11100	306, 307	DE 4375	631	DS 5312	652
BR 4601	606	D11110	307, 308	DE 4918	632	DS 5313	652
BR 4602	606	D11120	305	DE 4919	632	DS 5314	652
BR 4603	606	D11130	305, 306	DE 4928	633	DS 5315	653
BR 4605	606			DE 4929	633	DS 5316	653
BR 4606	606	<b>DE</b>		DE 4938	633	DS 5317	653
BR 4607	606	DE 1318	639	DE 4939	633	DS 5318	653
BR 4608	606	DE 1328	639	DE 4947	634	DS 5319	653
BR 4700	607	DE 4217	630	DE 4948	634	DS 5320	650
BR 4701	607	DE 4218	630	DE 4949	634	DS 5321	650
BR 4702	607	DE 4219	631	DE 4950	634	DS 5322	650
BR 4703	607	DE 4229	632	DE 4958	633	DS 5323	650
BR 7000	611	DE 4248	624	DE 4959	633	DS 5324	650
BR 7001	611	DE 4249	624	DE 4967	634	DS 5325	651
BR 7002	611	DE 4254	624	DE 4968	634	DS 5326	651
BR 7003	611	DE 4255	624	DE 4969	634	DS 5327	651
BR 7004	611	DE 4256	624	DE 4970	635	DS 5328	651
BR 7005	611	DE 4257	625	DE1010	309	DS 5329	651
BR 7020	610	DE 4258	625	DE1011	309	DS 5330	653
BR 7021	610	DE 4259	626	DE1020	309	DS 5331	653
BR 7022	610	DE 4260	627	DE1021	310	DS 5332	653
BR 7023	610	DE 4261	627	DE1030	310	DS 5333	653
BR 7024	610	DE 4262	627	DE2400	310	DS 5334	653
BR 7025	610	DE 4263	627	DE4210	311, 312	DS 5335	654
BR 7101	612	DE 4264	627	DE4230	311	DS 5336	654
BR 7102	612	DE 4265	629	DE5210	313	DS 5337	654
BR 7103	612	DE 4268	628	DE5230	312	DS 5338	654
BR 7104	613	DE 4269	628			DS 5339	654
BR 9793	617	DE 4270	631	<b>DS</b>		DS 5343	650
BR 9794	617	DE 4271	631	DS 100C	648	DS 5348	651
		DE 4272	631	DS 101C	649	DS 5354	653
		DE 4273	631	DS 102C	651	DS 5359	654
		DE 4274	631	DS 103C	652	DS 5399	654
		DE 4275	631	DS 104C	648	DS 6080	643
<b>C1</b>		DE 4329	632	DS 105C	649	DS 6081	643
C11010	293	DE 4350	624	DS 106C	651	DS 6082	643
C11020	293	DE 4354	625	DS 107C	652	DS 6083	643
C11030	293	DE 4355	625	DS 1218	660	DS 6280	643
C11040	294	DE 4356	625	DS 1219	660	DS 6281	643
C11060	294	DE 4357	626	DS 1228	660	DS 6282	643
C11070	294						
C12400	295						
C14200	287, 291, 321						

**Indice numerico**

Cod. Art.	Pag.	Cod. Art.	Pag.	Cod. Art.	Pag.	Cod. Art.	Pag.
<b>DS</b>		<b>HP</b>		<b>HP 4842</b>	692	<b>KT 1267</b>	732
DS 6283	643	HP 0300	719	HP 4843	692	KT 2530	731
DS 6303	645	HP 031B	702	HP 4844	692	KT 2537	731
DS 6379	645	HP 031E	704	HP 4845	694	KT 6404	723
DS 6380	643	HP 031H	710	HP 4847	694	KT 6417	722
DS 6381	643	HP 031K	706	HP 4848	694	KT 6418	723
DS 6382	643	HP 032H	713	HP 4849	691	KT 6419	723
DS 6383	646	HP 032K	709	HP 4850	695	KT 6420	723
DS 6384	646	HP 1260	719	HP 4852	695	KT 6421	723
DS 6385	646	HP 1261	719	HP 4853	695	KT 6422	724
DS 6386	646	HP 4340	687	HP 4854	693	KT 6423	724
DS 6393	645	HP 4344	687	HP 4855	696	KT 6428	723
DS 6394	645	HP 4345	688	HP 4857	698	KT 6429	723
DS 6395	643	HP 4347	688	HP 4858	700	KT 6430	723
DS 6398	644	HP 4348	688	HP 4860	697	KT 6431	723
DS 6399	645	HP 4349	688	HP 4862	699	KT 6432	724
DS 6403	645	HP 4379	689	HP 4863	701	KT 6433	724
DS 6479	645	HP 4384	702	HP 4931	704	KT 6444	723
DS 6480	644	HP 4385	702	HP 4932	707	KT 6452	724
DS 6481	644	HP 4386	702	HP 4934	711	KT 6453	724
DS 6482	644	HP 4387	702	HP 4936	714	KT 6624	726
DS 6483	646	HP 4388	702	HP 4940	703	KT 6629	725
DS 6484	646	HP 4389	702	HP 4941	704	KT 6630	725
DS 6485	646	HP 4633	672	HP 4942	707	KT 6635	726
DS 6486	646	HP 4634	672	HP 4943	710	KT 6636	726
DS 6495	644	HP 4635	673	HP 4944	711	KT 6637	726
DS 6498	644	HP 4637	673	HP 4946	714	KT 6638	726
DS 6499	645	HP 4638	673	HP 4951	705	KT 6639	726
DS 6784	647	HP 4639	673	HP 4952	708	KT 6640	727
DS 6785	647	HP 4640	674	HP 4954	712	KT 6641	727
DS 7911	659	HP 4735	675	HP 4956	715	KT 6642	727
DS 8270	656	HP 4737	675	HP 4960	703	KT 6643	725
DS 8271	656	HP 4738	675	HP 4961	706	KT 6644	725
DS 8272	656	HP 4739	675	HP 4962	709	KT 6645	725
DS 8273	656	HP 4740	677	HP 4963	713	KT 6647	722
DS 828C	647	HP 4742	677	HP 4964	716	KT 6648	722
DS 829C	648	HP 4743	677	HP 4971	706	KT 6649	722
DS 9871	662	HP 4744	677	HP 4972	709	KT 6650	722
DS 9872	662	HP 4745	679	HP 4973	713	KT 6654	728
DS 9873	662	HP 4747	679	HP 4974	716	KT 6655	728
DS 9874	662	HP 4748	679	HP 7480	717	KT 6656	728
DS 9881	662	HP 4750	680	HP 7481	717	KT 6657	729
DS 9882	662	HP 4752	680	HP 7485	717	KT 6658	722
DS 9883	662	HP 4753	680	HP 7486	717	KT 6663	725
DS 9884	662	HP 4755	681	HP 7487	718	KT 6664	725
DS 9891	662	HP 4757	683	HP 9671	701	KT 6665	725
DS 9892	662	HP 4758	685	HP 9695	704, 705, 710	KT 6667	722
DS 9893	662	HP 4759	676	HP 9696	706, 709	KT 6668	722
DS 9894	662	HP 4760	682	HP 9719	703	KT 6669	722
DS 9938	656	HP 4762	684	HP 9722	703, 711, 715	KT 6670	722
		HP 4763	686	HP 9769	713, 716	KT 6684	726
		HP 4764	678			KT 6685	726
<b>GK</b>		HP 4835	690	<b>KT</b>		KT 6686	726
GK0900	286, 287, 327	HP 4837	690	KT 1255	732	KT 6687	726
GK1900	294, 320, 327	HP 4838	690	KT 1257	732	KT 6688	726
GK5900	301, 320, 327	HP 4839	690	KT 1265	732	KT 6689	726
		HP 4840	692	KT 1266	732	KT 6690	726

## Indice numerico

Cod. Art.	Pag.	Cod. Art.	Pag.	Cod. Art.	Pag.	Cod. Art.	Pag.
KT 6691	726	LC 5807	761	LC 6175	748	LC 6750	747
KT 6692	726	LC 5808	761	LC 6176	748	LC 6751	747
KT 6694	727	LC 5809	761	LC 6177	748	LC 6774	749
KT 6695	727	LC 5810	764	LC 6178	748	LC 6775	749
KT 6696	727	LC 5811	764	LC 6179	748	LC 6776	749
KT 6697	728	LC 5812	764	LC 6191	742	LC 6777	749
KT 6754	728	LC 5813	764	LC 6192	743	LC 6778	749
KT 6755	728	LC 5814	764	LC 6218	737	LC 6779	749
KT 6756	728	LC 5815	765	LC 6219	750	LC 6793	746
KT 6757	729	LC 5816	765	LC 6240	739	LC 6916	751
KT 6794	727	LC 5817	765	LC 6241	739	LC 6917	751
KT 6795	727	LC 5818	765	LC 6242	739	LC 6918	751
KT 6796	727	LC 5819	765	LC 6243	739	LC 6919	751
KT 6797	728	LC 5820	762	LC 6245	746	LC 6926	752
KT 7229	729	LC 5821	762	LC 6246	747	LC 6927	752
KT 7330	729	LC 5822	762	LC 6256	740	LC 6928	752
KT 7331	729	LC 5823	762	LC 6257	740	LC 6929	752
KT 7332	729	LC 5824	762	LC 6258	741	LC 6936	753
KT 7333	729	LC 5825	762	LC 6259	742	LC 6937	753
KT 7530	730	LC 5826	762	LC 6264	745	LC 6938	753
KT 7531	730	LC 5827	762	LC 6265	745	LC 6939	753
KT 7532	730	LC 5828	762	LC 6266	745	LC 7379	769
KT 7533	731	LC 5829	762	LC 6272	737	LC 7380	769
		LC 5830	766	LC 6273	737	LC 7381	769
		LC 5831	766	LC 6274	748	LC 7382	769
<b>LC</b>		LC 5832	766	LC 6275	748	LC 7383	769
LC 100C	759	LC 5833	766	LC 6276	748	LC 7384	769
LC 101C	759	LC 5834	766	LC 6277	748	LC 7385	769
LC 102C	763	LC 5835	766	LC 6278	748	LC 7386	769
LC 103C	763	LC 5836	766	LC 6279	748	LC 7387	769
LC 104C	759	LC 5837	766	LC 6291	743	LC 7388	769
LC 105C	759	LC 5838	766	LC 6292	744	LC 7550	770
LC 106C	763	LC 5839	766	LC 6293	746	LC 7551	771
LC 107C	763	LC 5843	762	LC 6304	754	LC 7552	771
LC 1167	774	LC 5848	762	LC 6305	756	LC 7553	772
LC 1168	775	LC 5854	766	LC 6306	756	LC 7650	772
LC 1169	775	LC 5859	766	LC 6307	756	LC 7651	773
LC 1170	777	LC 5899	767	LC 6308	756	LC 7652	773
LC 1171	777	LC 6118	737	LC 6309	756	LC 7653	773
LC 1177	774	LC 6119	749	LC 6580	754	LC 9685	774
LC 1178	775	LC 6133	754	LC 6594	755	LC 9686	774
LC 1179	775	LC 6134	754	LC 6595	757	LC 9687	774
LC 1180	777	LC 6135	755	LC 6596	757	LC 9688	774
LC 1181	777	LC 6136	755	LC 6597	757		
LC 1189	776	LC 6137	755	LC 6598	757	<b>LM</b>	
LC 1190	776	LC 6138	755	LC 6599	757	LM 7805	786
LC 1191	778	LC 6139	755	LC 6608	745	LM 7806	786
LC 1200	778	LC 6140	738	LC 6609	745	LM 7807	786
LC 1201	778	LC 6141	738	LC 6610	745	LM 7808	786
LC 1205	778	LC 6142	738	LC 6625	739	LM 7809	786
LC 1206	779	LC 6143	738	LC 6626	739	LM 7810	786
LC 5800	760	LC 6156	740	LC 6627	739	LM 7814	787
LC 5801	760	LC 6157	740	LC 6628	739	LM 7815	787
LC 5802	760	LC 6164	744	LC 6671	738	LM 7816	787
LC 5803	760	LC 6165	744	LC 6673	741	LM 7817	787
LC 5804	760	LC 6166	744	LC 6674	741	LM 7818	787
LC 5805	761	LC 6174	748	LC 6679	750	LM 7819	787
LC 5806	761						

## Indice numerico

Cod. Art.	Pag.	Cod. Art.	Pag.	Cod. Art.	Pag.	Cod. Art.	Pag.
<b>LM</b>		<b>LM 7879</b>	785	<b>N15230</b>	317	<b>UV 9747</b>	849, 850
<b>LM 7820</b>	637, 657, 837	<b>LM 7880</b>	785	<b>N15240</b>	317	<b>UV 9748</b>	849
<b>LM 7821</b>	637, 658, 838	<b>LM 7885</b>	786			<b>UV 9749</b>	849
<b>LM 7822</b>	637, 658, 838	<b>LM 7886</b>	786	<b>T5</b>		<b>UV 9750</b>	703
<b>LM 7823</b>	638, 658, 838	<b>LM 7887</b>	786	<b>T53784</b>	328	<b>UV 9751</b>	704
<b>LM 7824</b>	787	<b>LM 7888</b>	786	<b>T53794</b>	327, 328	<b>UV 9752</b>	705, 706
<b>LM 7825</b>	787	<b>LM 7889</b>	786	<b>T53795</b>	327, 328	<b>UV 9753</b>	707, 710
<b>LM 7826</b>	787	<b>LM 7890</b>	786			<b>UV 9754</b>	708, 709
<b>LM 7827</b>	787	<b>LM 9875</b>	659, 792, 839	<b>T6</b>		<b>UV 9755</b>	712, 713, 716
<b>LM 7828</b>	787	<b>LM 9876</b>	659, 792, 839	<b>T63838</b>	328	<b>UV 9756</b>	711, 712, 714
<b>LM 7829</b>	787	<b>LM 9877</b>	659, 792, 839			<b>UV 9757</b>	712, 713
<b>LM 7830</b>	789	<b>LM 9878</b>	659, 792, 839	<b>UV</b>		<b>UV 9758</b>	711, 714
<b>LM 7831</b>	790	<b>LM 9920</b>	659, 792, 839	<b>UV 9630</b>	677, 678, 693	<b>UV 9759</b>	715, 716
<b>LM 7832</b>	790			<b>UV 9644</b>	666	<b>UV 9766</b>	703
<b>LM 7833</b>	790	<b>LU</b>		<b>UV 9655</b>	826, 827	<b>UV 9768</b>	708
<b>LM 7834</b>	636, 657, 837	<b>LU 9460</b>	796	<b>UV 9656</b>	822, 823	<b>UV 9774</b>	769, 829, 915
<b>LM 7835</b>	636, 657, 837	<b>LU 9461</b>	798	<b>UV 9661</b>	677, 681, 697	<b>UV 9775</b>	769, 915
<b>LM 7836</b>	636, 657, 837	<b>LU 9462</b>	801	<b>UV 9662</b>	681, 696	<b>UV 9776</b>	853, 858, 901
<b>LM 7837</b>	636, 657, 837	<b>LU 9463</b>	800	<b>UV 9663</b>	682, 697	<b>UV 9777</b>	853, 858, 901
<b>LM 7838</b>	636, 657, 837	<b>LU 9464</b>	797	<b>UV 9664</b>	820, 821, 825	<b>UV 9778</b>	853, 866, 901
<b>LM 7839</b>	636, 657, 837	<b>LU 9465</b>	796	<b>UV 9666</b>	829	<b>UV 9779</b>	853, 866, 901
<b>LM 7840</b>	791	<b>LU 9466</b>	798	<b>UV 9683</b>	797	<b>UV 9780</b>	854, 859, 903
<b>LM 7841</b>	791	<b>LU 9467</b>	801	<b>UV 9684</b>	798	<b>UV 9781</b>	854, 859, 903
<b>LM 7842</b>	791	<b>LU 9468</b>	800	<b>UV 9689</b>	684, 699	<b>UV 9782</b>	854, 866, 903
<b>LM 7843</b>	792	<b>LU 9469</b>	797	<b>UV 9690</b>	677, 683, 699	<b>UV 9783</b>	854, 866, 903
<b>LM 7844</b>	636, 657, 837	<b>LU 9560</b>	796	<b>UV 9691</b>	677, 685, 701	<b>UV 9784</b>	856, 857, 893
<b>LM 7845</b>	784	<b>LU 9561</b>	799	<b>UV 9692</b>	686, 701	<b>UV 9785</b>	855, 890
<b>LM 7846</b>	784	<b>LU 9562</b>	802	<b>UV 9693</b>	683, 698	<b>UV 9786</b>	855, 890
<b>LM 7847</b>	784	<b>LU 9563</b>	800	<b>UV 9694</b>	685, 700	<b>UV 9787</b>	855, 856, 891
<b>LM 7848</b>	784	<b>LU 9564</b>	797	<b>UV 9697</b>	679, 680, 701	<b>UV 9788</b>	855, 856, 891
<b>LM 7849</b>	784	<b>LU 9565</b>	796	<b>UV 9709</b>	613, 638, 920	<b>UV 9791</b>	868, 869
<b>LM 7850</b>	784	<b>LU 9566</b>	799	<b>UV 9710</b>	866, 901	<b>UV 9798</b>	753
<b>LM 7851</b>	636, 782	<b>LU 9567</b>	802	<b>UV 9711</b>	866, 867, 903	<b>UV 9799</b>	799
<b>LM 7853</b>	636, 782	<b>LU 9568</b>	801	<b>UV 9723</b>	871, 875	<b>UV 9803</b>	762, 766
<b>LM 7854</b>	638, 658, 838	<b>LU 9569</b>	798	<b>UV 9724</b>	870, 873, 878	<b>UV 9804</b>	740
<b>LM 7855</b>	784	<b>LU 9657</b>	803	<b>UV 9725</b>	870, 874, 878	<b>UV 9805</b>	740
<b>LM 7856</b>	784	<b>LU 9658</b>	803	<b>UV 9726</b>	871, 877, 914	<b>UV 9806</b>	740, 741
<b>LM 7857</b>	784	<b>LU 9659</b>	803	<b>UV 9727</b>	872, 877, 914	<b>UV 9807</b>	740, 741
<b>LM 7858</b>	784	<b>LU 9660</b>	803	<b>UV 9728</b>	876, 878	<b>UV 9808</b>	802
<b>LM 7859</b>	784	<b>LU 9667</b>	804	<b>UV 9729</b>	876, 878	<b>UV 9809</b>	802
<b>LM 7860</b>	784	<b>LU 9668</b>	804	<b>UV 9730</b>	870, 874	<b>UV 9810</b>	800
<b>LM 7861</b>	782	<b>LU 9669</b>	804	<b>UV 9731</b>	870, 874	<b>UV 9811</b>	800
<b>LM 7863</b>	782	<b>LU 9670</b>	804	<b>UV 9732</b>	870, 873	<b>UV 9812</b>	800
<b>LM 7864</b>	790			<b>UV 9733</b>	871, 875	<b>UV 9813</b>	802
<b>LM 7865</b>	785	<b>N1</b>		<b>UV 9734</b>	871, 912	<b>UV 9814</b>	802
<b>LM 7866</b>	785	<b>N11011</b>	314	<b>UV 9735</b>	872, 913	<b>UV 9815</b>	801
<b>LM 7867</b>	785	<b>N11012</b>	314	<b>UV 9736</b>	877, 914	<b>UV 9816</b>	801
<b>LM 7868</b>	785	<b>N11020</b>	314	<b>UV 9737</b>	877, 914	<b>UV 9817</b>	801
<b>LM 7869</b>	785	<b>N11021</b>	315	<b>UV 9738</b>	872	<b>UV 9820</b>	739, 756, 765
<b>LM 7870</b>	785	<b>N11022</b>	315	<b>UV 9739</b>	872	<b>UV 9821</b>	739, 745, 765
<b>LM 7871</b>	783	<b>N11030</b>	315	<b>UV 9740</b>	870, 873	<b>UV 9822</b>	739, 745, 765
<b>LM 7873</b>	783	<b>N11032</b>	316	<b>UV 9741</b>	871, 912	<b>UV 9823</b>	739, 756, 757
<b>LM 7874</b>	792	<b>N11080</b>	316	<b>UV 9742</b>	872, 913	<b>UV 9827</b>	799
<b>LM 7875</b>	785	<b>N12400</b>	316	<b>UV 9743</b>	848	<b>UV 9828</b>	762, 766
<b>LM 7876</b>	785	<b>N14210</b>	317	<b>UV 9744</b>	848	<b>UV 9829</b>	762, 766
<b>LM 7877</b>	785	<b>N14230</b>	317	<b>UV 9745</b>	848	<b>UV 9831</b>	738, 742, 766
<b>LM 7878</b>	785	<b>N15210</b>	317	<b>UV 9746</b>	848	<b>UV 9832</b>	738, 744, 766



## Indice numerico

Cod. Art.	Pag.	Cod. Art.	Pag.	Cod. Art.	Pag.	Cod. Art.	Pag.
UV 9833	738, 744, 764	UV 9986	656, 768	WT 1333	832	<b>XB</b>	
UV 9834	738, 755	UV 9987	673, 688, 702	WT 4239	811	XB 1143	840
UV 9842	745	UV 9988	753, 868, 869	WT 4240	811	XB 1144	840
UV 9843	744	UV 9991	758	WT 4241	812	XB 6030	835
UV 9845	610, 635, 836	UV 9992	758	WT 4242	812	XB 6031	835
UV 9846	635, 654	UV 9993	617, 758	WT 4250	811	XB 6032	835
UV 9847	717, 769, 915	UV 9994	617, 758	WT 4251	813	XB 6033	835
UV 9848	769, 829, 915	UV 9995	743, 744	WT 4252	813	XB 6034	835
UV 9849	769, 915	UV0600	325	WT 4341	814	XB 6070	835
UV 9854	748, 749, 898	UV0610	326	WT 4342	814	XB 6071	835
UV 9855	748, 812, 896	UV0620	326, 327	WT 4351	815	XB 6072	835
UV 9856	748, 846, 896	UV0630	326	WT 4352	815	XB 6073	835
UV 9857	748, 812, 896	UV0640	323	WT 4540	828	XB 6120	836
UV 9858	748, 861, 896	UV0650	323	WT 4541	828	XB 6121	836
UV 9860	847, 851, 899	UV0660	324	WT 4543	828	XB 6122	836
UV 9861	814, 815, 897	UV0670	324, 325	WT 4544	828	XB 6123	836
UV 9862	847, 862, 897	UV0680	323	WT 4546	828	XB 6130	836
UV 9863	814, 815, 897			WT 4547	828	XB 6189	835
UV 9864	862, 897	<b>WD</b>		WT 4975	816	XB 6190	835
UV 9865	755, 760, 766	WD1011	256, 268, 269	WT 4976	816	XB 6193	835
UV 9866	760, 764	WD1012	257, 268, 269	WT 4977	820	XB 6194	835
UV 9867	756, 757, 765	WD1013	258, 270	WT 4978	824		
UV 9869	753, 868, 869	WD1014	259, 270	WT 4980	817	<b>XS</b>	
UV 9879	748, 749, 899	WD1015	260, 268, 269	WT 4981	817	XS 060D	867
UV 9880	748, 749, 898	WD1016	252, 268	WT 4982	821	XS 060E	867
UV 9885	741	WD1017	253, 268	WT 4983	825	XS 060F	867
UV 9886	742	WD1018	254, 268	WT 4985	818	XS 060G	869
UV 9887	742	WD1019	255, 268	WT 4986	818	XS 060H	869
UV 9888	748, 749, 898	WD1020	261, 268, 269	WT 4987	822	XS 061D	867
UV 9889	748, 749, 898	WD2004	264	WT 4988	826	XS 061E	867
UV 9890	748, 749, 898	WD2005	265	WT 4990	819	XS 061F	867
UV 9900	761, 765	WD2006	266	WT 4991	819	XS 061G	869
UV 9902	654, 767	WD3003	262	WT 4992	823	XS 061H	869
UV 9903	655, 767	WD3004	263, 270, 272	WT 4993	827	XS 063G	875
UV 9909	647, 648	WD4002	267	WT 7050	829	XS 063H	875
UV 9917	655, 767	WD5001	252, 253, 268	WT 7051	829	XS 064G	875
UV 9922	751, 904	WD5002	256, 257, 269	WT 7052	829	XS 064H	875
UV 9925	751, 816, 904	WD5003	258, 259, 270	WT 7053	829	XS 1303	881
UV 9926	655, 767	WD5004	263, 270	WT 7060	621, 807, 830	XS 1304	881
UV 9928	751, 816, 904	WD5005	263, 271	WT 7061	621, 807, 830	XS 1313	882
UV 9930	751, 904, 905	WD5006	263, 272	WT 7062	807, 830	XS 1314	882
UV 9933	655	WD5007	263, 271	WT 7063	807, 830	XS 4059	845
UV 9937	753	WD6001	256, 257, 273	WT 9695	812, 813, 825	XS 4060	845
UV 9954	770, 771, 918	WD6002	256, 260, 273	WT 9696	814, 815, 827	XS 4061	846
UV 9955	610, 635, 727	WD6003	252, 253, 273	WT 9719	812, 813, 817	XS 4062	846
UV 9959	655, 768	WD6004	256, 260, 274	WT 9722	814, 815, 819	XS 4063	846
UV 9960	656, 768	WD6010	252, 253, 276	WT1010	318	XS 4064	848
UV 9967	752, 906, 908	WD6012	252, 253, 274	WT1020	318	XS 4065	858
UV 9968	702	WD6013	264, 265, 275	WT1030	319	XS 4066	858
UV 9971	673, 688, 702	WD6014	264, 265, 275	WT1040	319	XS 4067	850
UV 9972	752, 818, 911	WD6015	252, 253, 276	WT1070	320	XS 4071	853
UV 9975	673, 688, 702	WD6016	253, 255, 276	WT2400	319	XS 4072	853
UV 9976	752, 818, 911			WT4210	320, 321	XS 4073	853
UV 9978	673, 674, 702	<b>WT</b>		WT5210	321	XS 4074	853
UV 9979	752, 868, 911	WT 1322	830	WT5250	320	XS 4075	855
UV 9980	729	WT 1323	831			XS 4090	861
UV 9985	656, 768	WT 1332	831			XS 4091	860

## Indice numerico

Cod. Art.	Pag.	Cod. Art.	Pag.	Cod. Art.	Pag.	Cod. Art.	Pag.
<b>XS</b>		<b>XS 4444</b>	847	<b>XS 7013</b>	879	<b>XV 4159</b>	892
<b>XS 4092</b>	861	<b>XS 4445</b>	854	<b>XS 7014</b>	879	<b>XV 4178</b>	894
<b>XS 4093</b>	861	<b>XS 4446</b>	854	<b>XS 7015</b>	879	<b>XV 4179</b>	894
<b>XS 4094</b>	861	<b>XS 4447</b>	854	<b>XS 7016</b>	879	<b>XV 4215</b>	887
<b>XS 4095</b>	861	<b>XS 4448</b>	854	<b>XS 7017</b>	879	<b>XV 4216</b>	898
<b>XS 4096</b>	861	<b>XS 4449</b>	856	<b>XS 7111</b>	880	<b>XV 4230</b>	895
<b>XS 4097</b>	861	<b>XS 4450</b>	857	<b>XS 7112</b>	880	<b>XV 4231</b>	896
<b>XS 4099</b>	860	<b>XS 4452</b>	858	<b>XS 7113</b>	880	<b>XV 4232</b>	895
<b>XS 4160</b>	845	<b>XS 4453</b>	851	<b>XS 7114</b>	880	<b>XV 4233</b>	896
<b>XS 4161</b>	847	<b>XS 4454</b>	859	<b>XS 9948</b>	881	<b>XV 4234</b>	896
<b>XS 4162</b>	847	<b>XS 4455</b>	859			<b>XV 4235</b>	896
<b>XS 4163</b>	847	<b>XS 4456</b>	849	<b>XV</b>		<b>XV 4236</b>	896
<b>XS 4164</b>	848	<b>XS 4457</b>	853	<b>XV 1305</b>	921	<b>XV 4237</b>	896
<b>XS 4165</b>	859	<b>XS 4470</b>	861	<b>XV 1306</b>	921	<b>XV 4238</b>	896
<b>XS 4166</b>	859	<b>XS 4471</b>	860	<b>XV 1315</b>	921	<b>XV 4300</b>	903
<b>XS 4167</b>	851	<b>XS 4472</b>	863	<b>XV 1316</b>	921	<b>XV 4301</b>	903
<b>XS 4168</b>	849	<b>XS 4473</b>	863	<b>XV 1325</b>	922	<b>XV 4302</b>	903
<b>XS 4169</b>	850	<b>XS 4474</b>	863	<b>XV 1326</b>	922	<b>XV 4303</b>	903
<b>XS 4170</b>	852	<b>XS 4475</b>	863	<b>XV 1335</b>	924	<b>XV 4304</b>	903
<b>XS 4171</b>	854	<b>XS 4476</b>	863	<b>XV 1336</b>	924	<b>XV 4315</b>	887
<b>XS 4172</b>	854	<b>XS 4477</b>	863	<b>XV 1360</b>	922	<b>XV 4316</b>	899
<b>XS 4173</b>	854	<b>XS 4478</b>	864	<b>XV 1361</b>	922	<b>XV 4333</b>	897
<b>XS 4174</b>	854	<b>XS 4479</b>	860	<b>XV 1365</b>	923	<b>XV 4334</b>	897
<b>XS 4175</b>	855	<b>XS 4520</b>	865	<b>XV 1366</b>	923	<b>XV 4335</b>	897
<b>XS 4176</b>	856	<b>XS 4521</b>	865	<b>XV 1367</b>	923	<b>XV 4336</b>	897
<b>XS 4177</b>	857	<b>XS 4522</b>	867	<b>XV 1368</b>	923	<b>XV 4337</b>	897
<b>XS 4192</b>	862	<b>XS 4523</b>	867	<b>XV 1375</b>	924	<b>XV 4338</b>	897
<b>XS 4193</b>	862	<b>XS 4524</b>	867	<b>XV 1376</b>	924	<b>XV 4458</b>	899
<b>XS 4194</b>	862	<b>XS 4525</b>	867	<b>XV 4024</b>	887	<b>XV 4459</b>	888
<b>XS 4195</b>	862	<b>XS 4526</b>	867	<b>XV 4025</b>	888	<b>XV 4480</b>	887
<b>XS 4196</b>	862	<b>XS 4900</b>	868	<b>XV 4026</b>	888	<b>XV 4481</b>	890
<b>XS 4197</b>	862	<b>XS 4901</b>	868	<b>XV 4027</b>	888	<b>XV 4482</b>	890
<b>XS 4205</b>	850	<b>XS 4902</b>	868	<b>XV 4028</b>	888	<b>XV 4483</b>	890
<b>XS 4206</b>	852	<b>XS 4903</b>	870	<b>XV 4029</b>	890	<b>XV 4484</b>	890
<b>XS 4207</b>	863	<b>XS 4904</b>	870	<b>XV 4030</b>	900	<b>XV 4485</b>	891
<b>XS 4220</b>	864	<b>XS 4905</b>	871	<b>XV 4031</b>	900	<b>XV 4486</b>	893
<b>XS 4221</b>	865	<b>XS 4906</b>	876	<b>XV 4032</b>	901	<b>XV 4487</b>	893
<b>XS 4222</b>	866	<b>XS 4907</b>	876	<b>XV 4033</b>	901	<b>XV 4488</b>	895
<b>XS 4223</b>	866	<b>XS 4910</b>	868	<b>XV 4034</b>	901	<b>XV 4489</b>	895
<b>XS 4224</b>	866	<b>XS 4911</b>	868	<b>XV 4035</b>	901	<b>XV 4530</b>	895
<b>XS 4225</b>	866	<b>XS 4912</b>	868	<b>XV 4036</b>	901	<b>XV 4531</b>	896
<b>XS 4226</b>	866	<b>XS 4913</b>	871	<b>XV 4068</b>	900	<b>XV 4532</b>	895
<b>XS 4305</b>	851	<b>XS 4914</b>	872	<b>XV 4069</b>	901	<b>XV 4533</b>	898
<b>XS 4306</b>	852	<b>XS 4915</b>	872	<b>XV 4078</b>	894	<b>XV 4534</b>	898
<b>XS 4307</b>	864	<b>XS 4916</b>	877	<b>XV 4079</b>	894	<b>XV 4535</b>	898
<b>XS 4321</b>	865	<b>XS 4917</b>	877	<b>XV 4125</b>	889	<b>XV 4536</b>	898
<b>XS 4322</b>	866	<b>XS 4920</b>	869	<b>XV 4126</b>	889	<b>XV 4537</b>	898
<b>XS 4323</b>	866	<b>XS 4921</b>	869	<b>XV 4127</b>	889	<b>XV 4538</b>	898
<b>XS 4324</b>	866	<b>XS 4922</b>	869	<b>XV 4128</b>	889	<b>XV 4609</b>	904
<b>XS 4325</b>	866	<b>XS 4923</b>	873	<b>XV 4129</b>	891	<b>XV 4610</b>	904
<b>XS 4326</b>	866	<b>XS 4924</b>	874	<b>XV 4131</b>	900	<b>XV 4611</b>	904
<b>XS 4438</b>	851	<b>XS 4925</b>	875	<b>XV 4132</b>	902	<b>XV 4612</b>	904
<b>XS 4439</b>	846	<b>XS 4926</b>	878	<b>XV 4133</b>	902	<b>XV 4613</b>	905
<b>XS 4440</b>	852	<b>XS 4927</b>	878	<b>XV 4134</b>	902	<b>XV 4614</b>	906
<b>XS 4441</b>	845	<b>XS 7010</b>	879	<b>XV 4135</b>	902	<b>XV 4615</b>	906
<b>XS 4442</b>	847	<b>XS 7011</b>	879	<b>XV 4136</b>	902	<b>XV 4616</b>	906
<b>XS 4443</b>	847	<b>XS 7012</b>	879	<b>XV 4158</b>	892	<b>XV 4617</b>	906

## Indice numerico

Cod. Art.	Pag.	Cod. Art.	Pag.	Cod. Art.	Pag.	Cod. Art.	Pag.
XV 4618	907						
XV 4630	903						
XV 4631	904						
XV 4709	908						
XV 4710	908						
XV 4711	908						
XV 4712	908						
XV 4713	909						
XV 4714	910						
XV 4715	910						
XV 4716	910						
XV 4717	910						
XV 4718	910						
XV 4770	911						
XV 4771	911						
XV 4772	911						
XV 4773	912						
XV 4774	914						
XV 4775	913						
XV 4776	914						
XV 7030	915						
XV 7031	915						
XV 7032	915						
XV 7033	915						
XV 7034	915						
XV 7035	915						
XV 7036	915						
XV 7037	915						
XV 7038	915						
XV 7039	915						
XV 7041	916						
XV 7042	916						
XV 7043	916						
XV 7044	916						
XV 7045	916						
XV 7046	916						
XV 7047	916						
XV 7048	916						
XV 7049	916						
XV 7131	917						
XV 7132	918						
XV 7133	918						
XV 7134	918						
XV 7141	919						
XV 7142	920						
XV 7143	920						
XV 7144	920						
XV 9714	924						
XV 9715	924						
XV 9948	920						







## Ceramica

### Panoramica delle categorie di prodotto

Bacinelle da appoggio sopra piano	25
Bagni per gli ospiti	28
Installazioni senza barriere	30
Lavabi consolle	31
Lavabi da incasso	35
Orinatoi	38
Set vaso + sedile	40

Serie 1930	41
Architec	43
Bacinelle da appoggio sopra piano, varie	52
Cape Cod	54
Darling New	58
D-Code	62
D-Neo	75
Duraplus	85
DuraSquare	86
DuraStyle	107
Duravit No.1	129
Happy D.2	139
Happy D.2 Plus	147
Lavabi da incasso, vari	149
Luv	151
ME by Starck	154
Orinatoi, vari	172
Scola	175
Starck 1	176
Starck 2	180
Starck 3	183
Vero Air	199
Vero	212
Viu	219
White Tulip	224

Accessori ceramica	228
--------------------	-----

## Set vaso + sedile

Architec	50
D-Code	67-68
D-Neo	80-82
DuraStyle	117-119
Duravit No.1	131-134
ME by Starck	162-164
Starck 3	188-189

## Accessori

D-Code	233
Karree	235
Starck T	237





## Bacinelle



Bacinella da appoggio sopra piano  
Bacinelle, varie # **031758**  
580 x 415 mm  
ved. pag. 52

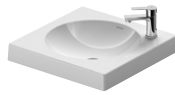

Bacinella da appoggio sopra piano  
Architec # **032050**  
500 x 500 mm  
ved. pag. 45



Bacinella da appoggio sopra piano  
Bacinelle, varie # **033452**  
550 x 420 mm  
ved. pag. 52



Bacinella da appoggio sopra piano  
Bacinelle, varie # **033342**  
420 x 420 mm  
ved. pag. 52



Bacinella da appoggio sopra piano  
Bacinelle, varie # **032542**  
Ø 420 mm  
ved. pag. 53



Bacinella da appoggio sopra piano  
Cape Cod # **234755**  
550 x 400 mm  
ved. pag. 54



Bacinella da appoggio sopra piano  
Cape Cod # **233950**  
500 x 405 mm  
ved. pag. 54



Bacinella da appoggio sopra piano  
Cape Cod # **232848**  
Ø 480 mm  
ved. pag. 55



Bacinella da appoggio sopra piano  
Cape Cod # **234046**  
460 x 460 mm  
ved. pag. 55



Bacinella da appoggio sopra piano  
Cape Cod # **232843**  
Ø 430 mm  
ved. pag. 56



Bacinella da appoggio sopra piano  
Cape Cod # **234043**  
430 x 430 mm  
ved. pag. 56



Bacinella da appoggio sopra piano  
Cape Cod # **232840**  
400 x 360 mm  
ved. pag. 57



Bacinella da appoggio sopra piano  
D-Neo # **237260**  
600 x 400 mm  
ved. pag. 76



Bacinella da appoggio sopra piano  
D-Neo # **237140**  
400 x 400 mm  
ved. pag. 76



Bacinella da appoggio sopra piano  
DuraSquare # **235460**  
600 x 470 mm  
ved. pag. 106



Bacinella da appoggio sopra piano  
DuraSquare # **235560**  
600 x 345 mm  
ved. pag. 106



Bacinella da appoggio sopra piano  
DuraStyle # **034960**  
600 x 380 mm  
ved. pag. 109



Bacinella da appoggio sopra piano  
DuraStyle # **034943**  
430 x 430 mm  
ved. pag. 109



Bacinella da appoggio sopra piano  
Bacinelle, varie  
# **033550**, 495 x 350 mm  
ved. pag. 53



Bacinella da appoggio sopra piano  
Happy D.2 # **231460**  
600 x 400 mm  
ved. pag. 140



Bacinella da appoggio sopra piano  
Happy D.2 # **231560**  
600 x 460 mm  
ved. pag. 140



Bacinella da appoggio sopra piano  
Happy D.2 Plus # **235960**  
600 x 400 mm  
ved. pag. 147



Bacinella da appoggio sopra piano  
Happy D.2 Plus # **236060**  
600 x 460 mm  
ved. pag. 147



Bacinella da appoggio sopra piano  
Happy D.2 Plus # **236050**  
500 x 400 mm  
ved. pag. 148

## Bacinelle



Bacinella da appoggio sopra piano  
Happy D.2 Plus # **235940**  
400 x 400 mm  
ved. pag. 148



Bacinella da appoggio sopra piano  
Luv # **037980**  
800 x 400 mm  
ved. pag. 151



Bacinella da appoggio sopra piano  
Luv # **037970**  
700 x 400 mm  
ved. pag. 151



Bacinella da appoggio sopra piano  
Luv # **037960**  
600 x 400 mm  
ved. pag. 151



Bacinella da appoggio sopra piano  
Luv # **037950**  
500 x 350 mm  
ved. pag. 152



Bacinella da appoggio sopra piano  
Luv # **038080**  
800 x 400 mm  
ved. pag. 152



Bacinella da appoggio sopra piano  
Luv # **038070**  
700 x 400 mm  
ved. pag. 152



Bacinella da appoggio sopra piano  
Luv # **038060**  
600 x 400 mm  
ved. pag. 153



Bacinella da appoggio sopra piano  
Luv # **038050**  
500 x 350 mm  
ved. pag. 153



Bacinella da appoggio sopra piano  
Luv # **038142**  
420 x 270 mm  
ved. pag. 153



Bacinella da appoggio sopra piano  
Bacinelle, varie # **037070**  
700 x 420 mm  
ved. pag. 53



Bacinella da appoggio sopra piano  
Bacinelle, varie # **036970**  
700 x 465 mm, ved. pag. 53



Bacinella da appoggio sopra piano  
Starck 1 # **044753**  
Ø 530 mm  
ved. pag. 176



Bacinella da appoggio sopra piano  
Starck 1 # **040853**  
Ø 530 mm  
ved. pag. 176



Bacinella da appoggio sopra piano  
Starck 1 # **038747**  
470 x 470 mm  
ved. pag. 177



Bacinella da appoggio sopra piano  
Starck 1 # **044546**  
Ø 460 mm  
ved. pag. 177



Bacinella da appoggio sopra piano  
Starck 1 # **040833**  
Ø 330 mm  
ved. pag. 177



Bacinella da appoggio sopra piano  
Starck 2 # **232144**  
435 x 395 mm  
ved. pag. 180



Bacinella da appoggio sopra piano  
Vero Air # **235160**  
600 x 380 mm  
ved. pag. 207



Bacinella da appoggio sopra piano  
Vero Air # **235150**  
500 x 380 mm  
ved. pag. 207



Bacinella da appoggio sopra piano  
Vero Air # **235260**  
600 x 470 mm  
ved. pag. 208



Bacinella da appoggio sopra piano  
Vero Air # **235250**  
500 x 470 mm  
ved. pag. 208



Bacinella da appoggio sopra piano  
Vero # **045560**  
600 x 380 mm  
ved. pag. 216



Bacinella da appoggio sopra piano  
Vero # **045550**  
500 x 380 mm  
ved. pag. 216

## Bacinelle

---



Bacinella da appoggio sopra piano  
Vero # **045260**  
595 x 465 mm  
ved. pag. 216

---



Bacinella da appoggio sopra piano  
Vero # **045250**  
500 x 470 mm  
ved. pag. 217

---



Bacinella da appoggio sopra piano  
Viu # **235860**  
600 x 415 mm  
ved. pag. 220

---



Bacinella da appoggio sopra piano  
White Tulip # **236243**  
Ø 430 mm  
ved. pag. 225

---

## Bagni per gli ospiti



Lavamani  
1930 # **078550**  
500 x 365 mm  
ved. pag. 41



Lavamani d'angolo  
1930 # **079342**  
595 x 450 mm  
ved. pag. 41



Bacinella da appoggio soprapiano  
Bacinelle, varie # **033342**  
420 x 420 mm  
ved. pag. 52



Bacinella da appoggio soprapiano  
Bacinelle, varie # **032542**  
Ø 420 mm  
ved. pag. 53



Lavamani  
D-Code # **070650**  
500 x 220 mm  
ved. pag. 62



Lavamani  
D-Code # **070545**  
450 x 340 mm  
ved. pag. 63



Lavamani  
D-Code # **070536**  
360 x 270 mm  
ved. pag. 63



Lavamani  
D-Neo # **073845**  
450 x 335 mm  
ved. pag. 75



Lavamani  
D-Neo # **073940**  
400 x 220 mm  
ved. pag. 75



Lavamani, lavamani consolle  
DuraSquare # **073245**  
450 x 350 mm  
ved. pag. 105



Lavamani  
DuraStyle # **071350**  
500 x 220 mm  
ved. pag. 108



Lavamani  
DuraStyle # **070845**  
450 x 335 mm  
ved. pag. 108



Lavamani  
DuraStyle # **071336**  
360 x 220 mm  
ved. pag. 108



Lavamani, lavamani consolle  
Duravit No. 1 # **074350**  
500 x 400 mm  
ved. pag. 129



Lavamani, lavamani consolle  
Duravit No. 1 # **074345**  
450 x 350 mm  
ved. pag. 129



Lavamani  
Duravit No. 1 # **074536**  
360 x 220 mm  
ved. pag. 129



Lavamani  
Happy D.2 # **070950**  
500 x 360 mm  
ved. pag. 139



Lavamani  
Happy D.2 # **071150**  
500 x 220 mm  
ved. pag. 139



Bacinella da appoggio soprapiano  
Luv # **038142**  
420 x 270 mm  
ved. pag. 153



Lavamani  
ME by Starck # **071945**  
450 x 320 mm  
ved. pag. 154



Lavamani, lavamani consolle  
ME by Starck # **072343**  
430 x 300 mm  
ved. pag. 155



Lavamani d'angolo  
ME by Starck # **072243**  
435 x 380 mm  
ved. pag. 155



Lavamani  
ME by Starck # **071740**  
400 x 220 mm  
ved. pag. 155



Bacinella da appoggio soprapiano  
Starck 1 # **040833**  
Ø 330 mm  
ved. pag. 177

## Bagni per gli ospiti

---



Lavamani  
Starck 3 # **075150**  
500 x 260 mm  
ved. pag. 184

---



Lavamani  
Starck 3 # **075045**  
450 x 320 mm  
ved. pag. 184

---



Lavamani  
Starck 3 # **075140**  
400 x 260 mm  
ved. pag. 184

---



Lavamani d'angolo  
Starck 3 # **075244**  
430 x 380 mm  
ved. pag. 185

---



Lavamani, lavamani consolle  
Vero Air # **072450**  
500 x 250 mm  
ved. pag. 206

---



Lavamani, lavamani consolle  
Vero Air # **072445**  
450 x 350 mm  
ved. pag. 206

---



Lavamani, lavamani consolle  
Vero Air # **072438**  
380 x 250 mm  
ved. pag. 207

---



Lavamani, lavamani consolle  
Vero # **070350**  
500 x 250 mm  
ved. pag. 215

---



Lavamani, lavamani consolle  
Vero # **070445**  
450 x 350 mm  
ved. pag. 215

---



Lavamani  
Vero # **070225**  
250 x 450 mm  
ved. pag. 216

---



Lavamani, lavamani consolle  
Viu # **234453**  
530 x 430 mm  
ved. pag. 220

---



Lavamani, lavamani consolle  
Viu # **073345**  
450 x 320 mm  
ved. pag. 220

---



Lavamani, lavamani consolle  
White Tulip # **073745**  
450 x 330 mm  
ved. pag. 225

---

## Installazioni senza barriere

---



Lavabo Vital Med  
Architec # **044358**  
575 x 520 mm  
ved. pag. 44

---



Lavabo Vital  
D-Code # **231260**  
600 x 555 mm  
ved. pag. 62

---



Lavabo Vital Med  
D-Code # **231360**  
600 x 555 mm  
ved. pag. 62

---



Lavabo Vital  
DuraStyle # **232965**  
650 x 570 mm  
ved. pag. 107

---



Lavabo Vital Med  
DuraStyle # **233065**  
650 x 570 mm  
ved. pag. 108

---



Lavabo Vital  
Starck 3 # **030970**  
700 x 545 mm  
ved. pag. 183

---



Lavabo Vital  
Starck 3 # **030960**  
600 x 545 mm  
ved. pag. 183

---



Lavabo Vital Med  
Starck 3 # **031260**  
600 x 545 mm  
ved. pag. 184

---



Vaso sospeso Vital  
Architec # **019009**  
350 x 700 mm  
ved. pag. 51

---



Vaso sospeso Vital  
D-Code # **222809**  
360 x 700 mm  
ved. pag. 69

---



Vaso sospeso Vital Duravit  
Rimless®, DuraStyle # **255909**  
370 x 700 mm  
ved. pag. 121

---



Vaso sospeso Vital  
Starck 3 # **220309**  
360 x 700 mm  
ved. pag. 192

---

## Lavabi consolle



Lavabo consolle  
Cape Cod # **233970**  
700 x 500 mm  
ved. pag. 57



Lavabo, lavabo consolle  
D-Code # **034210**  
1050 x 480 mm  
ved. pag. 65



Lavabo, lavabo consolle  
D-Code # **034285**  
850 x 480 mm  
ved. pag. 65



Lavabo, lavabo consolle  
D-Code # **034265**  
650 x 485 mm  
ved. pag. 65



Lavabo doppio, lavabo consolle  
doppio, D-Code # **034812**  
1200 x 490 mm  
ved. pag. 64



Lavabo, lavabo consolle  
D-Neo # **236710**  
1005 x 480 mm  
ved. pag. 77



Lavabo, lavabo consolle  
D-Neo # **236780**  
800 x 480 mm  
ved. pag. 77



Lavabo, lavabo consolle  
D-Neo # **236765**  
650 x 480 mm  
ved. pag. 77



Lavabo, lavabo consolle asimmetrico, D-Neo # **236980**  
800 x 480 mm  
ved. pag. 78



Lavabo, lavabo consolle asimmetrico, D-Neo # **237080**  
800 x 480 mm  
ved. pag. 78



Lavabo, lavabo consolle  
DuraSquare # **235310**  
1000 x 470 mm  
ved. pag. 86



Lavabo, lavabo consolle  
DuraSquare # **235310**  
1000 x 470 mm  
ved. pag. 88



Lavabo, lavabo consolle  
DuraSquare # **235380**  
800 x 470 mm  
ved. pag. 90



Lavabo, lavabo consolle  
DuraSquare # **235360**  
600 x 470 mm  
ved. pag. 92



Lavabo, lavabo consolle  
DuraSquare # **235350**  
500 x 470 mm  
ved. pag. 94



Lavabo, lavabo consolle Compact  
DuraSquare # **235660**  
600 x 400 mm  
ved. pag. 96



Lavabo, lavabo consolle Compact  
DuraSquare # **235650**  
500 x 400 mm  
ved. pag. 98



Lavabo, lavabo consolle asimmetrico, DuraSquare # **234880**  
800 x 470 mm  
ved. pag. 100



Lavabo, lavabo consolle asimmetrico, DuraSquare # **234980**  
800 x 470 mm  
ved. pag. 103



Lavabo doppio, lavabo consolle  
doppio, DuraSquare # **235312**  
1200 x 470 mm  
ved. pag. 103



Lavamani, lavamani consolle  
DuraSquare # **073245**  
450 x 350 mm  
ved. pag. 105



Lavabo, lavabo consolle  
DuraStyle # **232012**  
1200 x 480 mm  
ved. pag. 113



Lavabo, lavabo consolle  
DuraStyle # **232010**  
1000 x 480 mm  
ved. pag. 113



Lavabo, lavabo consolle  
DuraStyle # **232080**  
800 x 480 mm  
ved. pag. 113

## Lavabi consolle



Lavabo, lavabo consolle  
DuraStyle # **232065**  
650 x 480 mm  
ved. pag. 113



Lavabo, lavabo consolle Compact  
DuraStyle # **233778**  
785 x 400 mm  
ved. pag. 114



Lavabo, lavabo consolle Compact  
DuraStyle # **233763**  
635 x 400 mm  
ved. pag. 114



Lavabo, lavabo consolle Compact  
DuraStyle # **233755**  
550 x 400 mm  
ved. pag. 114



Lavabo, lavabo consolle asimmetrico,  
DuraStyle # **232680**  
800 x 480 mm  
ved. pag. 114



Lavabo, lavabo consolle asimmetrico,  
DuraStyle # **232580**  
800 x 480 mm  
ved. pag. 114



Lavabo doppio, lavabo consolle  
doppio, DuraStyle # **233813**  
1300 x 480 mm  
ved. pag. 112



Lavabo, lavabo consolle  
Duravit No. 1 # **237565**  
650 x 460 mm  
ved. pag. 129



Lavabo, lavabo consolle  
Duravit No. 1 # **237560**  
600 x 460 mm  
ved. pag. 129



Lavabo, lavabo consolle  
Duravit No. 1 # **237555**  
550 x 460 mm  
ved. pag. 129



Lavamani, lavamani consolle  
Duravit No. 1 # **074350**  
500 x 400 mm  
ved. pag. 129



Lavamani, lavamani consolle  
Duravit No. 1 # **074345**  
450 x 350 mm  
ved. pag. 129



Lavabo, lavabo consolle  
Happy D.2 # **231812**  
1200 x 505 mm  
ved. pag. 141



Lavabo, lavabo consolle  
Happy D.2 # **231812**  
1200 x 505 mm  
ved. pag. 142



Lavabo, lavabo consolle  
Happy D.2 # **231810**  
1000 x 505 mm  
ved. pag. 141



Lavabo, lavabo consolle  
Happy D.2 # **231880**  
800 x 505 mm  
ved. pag. 141



Lavabo, lavabo consolle  
Happy D.2 # **231865**  
650 x 505 mm  
ved. pag. 141



Lavabo, lavabo consolle  
Happy D.2 # **231860**  
600 x 505 mm  
ved. pag. 141



Lavamani, lavamani consolle  
Happy D.2 # **071050**  
500 x 360 mm  
ved. pag. 139



Lavabo, lavabo consolle  
ME by Starck # **233612**  
1230 x 490 mm  
ved. pag. 158



Lavabo, lavabo consolle  
ME by Starck # **233610**  
1030 x 490 mm  
ved. pag. 158



Lavabo, lavabo consolle  
ME by Starck # **233683**  
830 x 490 mm  
ved. pag. 158



Lavabo, lavabo consolle  
ME by Starck # **233663**  
630 x 490 mm  
ved. pag. 158



Lavabo, lavabo consolle  
ME by Starck # **233653**  
530 x 430 mm  
ved. pag. 158



## Lavabi consolle



Lavabo, lavabo consolle  
ME by Starck # **236112**  
1230 x 490 mm  
ved. pag. 159



Lavabo, lavabo consolle  
ME by Starck # **236112**  
1230 x 490 mm  
ved. pag. 159



Lavabo, lavabo consolle Compact  
ME by Starck # **234283**  
830 x 400 mm  
ved. pag. 160



Lavabo, lavabo consolle Compact  
ME by Starck # **234263**  
630 x 400 mm  
ved. pag. 160



Lavabo, lavabo consolle asimmetrico,  
ME by Starck # **234583**  
830 x 490 mm  
ved. pag. 160



Lavabo, lavabo consolle asimmetrico,  
ME by Starck # **234683**  
830 x 490 mm  
ved. pag. 160



Lavabo doppio, lavabo consolle  
doppio, ME by Starck # **233613**  
1300 x 490 mm  
ved. pag. 157



Lavamani, lavamani consolle  
ME by Starck # **072343**  
430 x 300 mm  
ved. pag. 155



Lavabo consolle  
Starck 1 # **040658**  
Ø 580 mm  
ved. pag. 176



Lavabo, lavabo consolle  
Starck 3 # **030410**  
1050 x 485 mm  
ved. pag. 183



Lavabo, lavabo consolle  
Starck 3 # **030480**  
850 x 485 mm  
ved. pag. 183



Lavabo, lavabo consolle  
Starck 3 # **030470**  
700 x 490 mm  
ved. pag. 183



Lavabo, lavabo consolle  
Vero Air # **235012**  
1200 x 470 mm  
ved. pag. 199



Lavabo, lavabo consolle  
Vero Air # **235012**  
1200 x 470 mm  
ved. pag. 201



Lavabo, lavabo consolle  
Vero Air # **235010**  
1000 x 470 mm  
ved. pag. 199



Lavabo, lavabo consolle  
Vero Air # **235010**  
1000 x 470 mm  
ved. pag. 201



Lavabo, lavabo consolle  
Vero Air # **235080**  
800 x 470 mm  
ved. pag. 203



Lavabo, lavabo consolle  
Vero Air # **235070**  
700 x 470 mm  
ved. pag. 203



Lavabo, lavabo consolle  
Vero Air # **235060**  
600 x 470 mm  
ved. pag. 203



Lavabo, lavabo consolle  
Vero Air # **235050**  
500 x 470 mm  
ved. pag. 203



Lavabo, lavabo consolle Compact  
Vero Air # **236860**  
600 x 400 mm  
ved. pag. 205



Lavamani, lavamani consolle  
Vero Air # **072450**  
500 x 250 mm  
ved. pag. 206



Lavamani, lavamani consolle  
Vero Air # **072445**  
450 x 350 mm  
ved. pag. 206



Lavamani, lavamani consolle  
Vero Air # **072438**  
380 x 250 mm  
ved. pag. 207

## Lavabi consolle



Lavabo, lavabo consolle  
Vero # **045412**  
1200 x 470 mm  
ved. pag. 212



Lavabo, lavabo consolle  
Vero # **045412**  
1200 x 470 mm  
ved. pag. 213



Lavabo, lavabo consolle  
Vero # **045410**  
1000 x 470 mm  
ved. pag. 212



Lavabo, lavabo consolle  
Vero # **045410**  
1000 x 470 mm  
ved. pag. 213



Lavabo, lavabo consolle  
Vero # **045480**  
800 x 470 mm  
ved. pag. 214



Lavabo, lavabo consolle  
Vero # **045470**  
700 x 470 mm  
ved. pag. 214



Lavabo, lavabo consolle  
Vero # **045460**  
600 x 470 mm  
ved. pag. 214



Lavabo, lavabo consolle  
Vero # **045450**  
500 x 470 mm  
ved. pag. 214



Lavabo, lavabo consolle  
Vero # **032912**  
1250 x 490 mm  
ved. pag. 218



Lavabo, lavabo consolle  
Vero # **032910**  
1050 x 490 mm  
ved. pag. 218



Lavabo, lavabo consolle  
Vero # **032985**  
850 x 490 mm  
ved. pag. 218



Lavamani, lavamani consolle  
Vero # **070350**  
500 x 250 mm  
ved. pag. 215



Lavamani, lavamani consolle  
Vero # **070445**  
450 x 350 mm  
ved. pag. 215



Lavabo, lavabo consolle  
Viu # **234412**  
1230 x 490 mm  
ved. pag. 219



Lavabo, lavabo consolle  
Viu # **234410**  
1030 x 490 mm  
ved. pag. 219



Lavabo, lavabo consolle  
Viu # **234483**  
830 x 490 mm  
ved. pag. 219



Lavabo, lavabo consolle  
Viu # **234473**  
730 x 490 mm  
ved. pag. 219



Lavabo, lavabo consolle  
Viu # **234463**  
630 x 490 mm  
ved. pag. 219



Lavamani, lavamani consolle  
Viu # **234453**  
530 x 430 mm  
ved. pag. 220



Lavamani, lavamani consolle  
Viu # **073345**  
450 x 320 mm  
ved. pag. 220



Lavabo, lavabo consolle  
White Tulip # **236310**  
1050 x 490 mm  
ved. pag. 224



Lavabo, lavabo consolle  
White Tulip # **236375**  
750 x 490 mm  
ved. pag. 224



Lavabo consolle  
White Tulip # **236550**  
Ø 500 mm  
ved. pag. 224

## Lavabi da incasso - Per incasso sopra piano



Lavabo da incasso  
1930 # **047658**  
580 x 470 mm  
ved. pag. 41



Lavabo da incasso  
Lavabo da incasso # **034760**  
600 x 430 mm  
ved. pag. 149



Lavabo da incasso  
Lavabo da incasso # **031758**  
580 x 415 mm  
ved. pag. 149



Lavabo da incasso  
Architec # **046847**  
Ø 470 mm  
ved. pag. 46



Lavabo da incasso  
Architec # **031845**  
Ø 450 mm  
ved. pag. 45



Lavabo da incasso  
Architec # **031840**  
Ø 400 mm  
ved. pag. 46



Lavabo da incasso Bali  
Architec # **047334**  
Ø 335 mm  
ved. pag. 46



Lavabo da incasso  
D-Code # **033754**  
545 x 435 mm  
ved. pag. 63



Lavabo da incasso  
D-Neo # **035760**  
600 x 435 mm  
ved. pag. 77



Lavabo da incasso  
D-Neo # **035860**  
600 x 435 mm  
ved. pag. 77



Lavabo da incasso  
DuraStyle # **037462**  
615 x 495 mm  
ved. pag. 109



Lavabo da incasso  
DuraStyle # **037260**  
600 x 430 mm  
ved. pag. 110



Lavabo da incasso  
DuraStyle # **037456**  
560 x 455 mm  
ved. pag. 110



Lavabo da incasso  
Duravit No. 1 # **035555**  
545 x 435 mm  
ved. pag. 129



Lavabo da incasso Manua  
Lavabi da incasso # **522048**  
Ø 480 mm  
ved. pag. 150



Lavabo da incasso  
Starck 3 # **030256**  
560 x 465 mm  
ved. pag. 185



Lavabo da incasso  
Vero Air # **038355**  
550 x 455 mm  
ved. pag. 209



Lavabo da incasso  
Vero # **031555**  
550 x 465 mm  
ved. pag. 217



Lavabo da incasso  
Vero # **031550**  
500 x 465 mm  
ved. pag. 217



Lavabo da incasso  
Viu # **038560**  
600 x 450 mm  
ved. pag. 221

## Lavabi da incasso - Semincasso

---



Lavabo semincasso  
D-Code # **033955**  
550 x 440 mm  
ved. pag. 63

---



Lavabo semincasso  
DuraStyle # **037555**  
550 x 455 mm  
ved. pag. 110

---



Lavabo semincasso  
Duravit No. 1 # **037655**  
550 x 460 mm  
ved. pag. 130

---



Lavabo semincasso  
ME by Starck # **037855**  
550 x 455 mm  
ved. pag. 156

---



Lavabo semincasso  
Starck 3 # **031055**  
550 x 460 mm  
ved. pag. 185

---



Lavabo semincasso  
Vero Air # **038255**  
550 x 470 mm  
ved. pag. 209

---



Lavabo semincasso  
Vero # **031455**  
550 x 470 mm  
ved. pag. 217

---

## Lavabi da incasso - Per incasso sottopiano



Lavabo da incasso  
Lavabo da incasso # **031653**  
525 x 350 mm  
ved. pag. 149



Lavabo da incasso  
Architec # **031942**  
Ø 420 mm  
ved. pag. 47



Lavabo da incasso  
Architec # **046240**  
Ø 400 mm  
ved. pag. 47



Lavabo da incasso  
Architec # **046340**  
Ø 400 mm  
ved. pag. 48



Lavabo da incasso  
Architec # **046840**  
Ø 400 mm  
ved. pag. 48



Lavabo da incasso  
Architec # **031937**  
Ø 375 mm  
ved. pag. 48



Lavabo da incasso  
Architec # **031932**  
Ø 325 mm  
ved. pag. 49



Lavabo da incasso  
Architec # **031927**  
Ø 275 mm  
ved. pag. 49



Lavabo da incasso  
D-Code # **033856**  
560 x 400 mm  
ved. pag. 63



Lavabo da incasso  
D-Code # **033849**  
495 x 290 mm  
ved. pag. 64



Lavabo da incasso  
DuraStyle # **037337**  
370 x 370 mm  
ved. pag. 110



Lavabo da incasso  
Duravit No. 1 # **039555**  
550 x 400 mm  
ved. pag. 130



Lavabo da incasso  
Lavabo da incasso # **033643**  
430 x 280 mm  
ved. pag. 150



Lavabo da incasso  
Happy D.2 # **045748**  
480 x 345 mm  
ved. pag. 141



Lavabo da incasso Santosa  
Lavabi da incasso # **046651**  
510 x 375 mm  
ved. pag. 150



Lavabo da incasso  
Starck 3 # **030249**  
490 x 365 mm  
ved. pag. 186



Lavabo da incasso  
Starck 3 # **030549**  
490 x 365 mm  
ved. pag. 186



Lavabo da incasso  
Starck 3 # **030543**  
430 x 430 mm  
ved. pag. 186



Lavabo da incasso  
Vero Air # **038460**  
600 x 310 mm  
ved. pag. 209



Lavabo da incasso  
Vero # **033048**  
485 x 315 mm  
ved. pag. 210



Lavabo da incasso  
Vero # **033043**  
430 x 315 mm  
ved. pag. 217

## Orinatoio



Orinatoio Ben  
Orinatoio # **084737**  
370 x 350 mm  
ved. pag. 172



Orinatoio Bill  
Orinatoio # **085135**  
345 x 350 mm  
ved. pag. 172



Orinatoio  
D-Code # **082830**  
305 x 290 mm  
ved. pag. 74



Orinatoio  
D-Code # **082930**  
305 x 290 mm  
ved. pag. 74



Orinatoio  
DuraStyle # **280430**  
300 x 340 mm  
ved. pag. 125



Orinatoio  
DuraStyle # **280630**  
300 x 340 mm  
ved. pag. 125



Orinatoio  
DuraStyle # **280431**  
300 x 340 mm  
ved. pag. 126



Orinatoio  
DuraStyle # **280631**  
300 x 340 mm  
ved. pag. 127



Orinatoio DuraStyle Dry  
DuraStyle # **280830**  
300 x 340 mm  
ved. pag. 128



Orinatoio  
Duravit No. 1 # **281830**  
305 x 290 mm  
ved. pag. 138



Orinatoio  
Duravit No. 1 # **281930**  
305 x 290 mm  
ved. pag. 138



Orinatoio Fizz  
Orinatoio # **082336**  
305 x 285 mm  
ved. pag. 173



Orinatoio Fizz  
Orinatoio # **082335**  
305 x 285 mm  
ved. pag. 173



Orinatoio Jim  
Orinatoio # **085035**  
345 x 350 mm  
ved. pag. 173



Orinatoio Duravit Rimless®  
ME by Starck # **280930**  
300 x 350 mm  
ved. pag. 168



Orinatoio Duravit Rimless®  
ME by Starck # **280931**  
300 x 350 mm  
ved. pag. 170



Orinatoio Duravit Rimless®  
ME by Starck # **281230**  
300 x 350 mm  
ved. pag. 169



Orinatoio Duravit Rimless®  
ME by Starck # **281530**  
300 x 350 mm  
ved. pag. 168



Orinatoio ME by Starck Dry  
ME by Starck # **281430**  
300 x 355 mm  
ved. pag. 171



Orinatoio  
Starck 1 # **083432**  
320 x 285 mm  
ved. pag. 179



Orinatoio  
Starck 1 # **083532**  
320 x 285 mm  
ved. pag. 179



Orinatoio  
Starck 3 # **082135**  
330 x 350 mm  
ved. pag. 197



Orinatoio  
Starck 3 # **082725**  
245 x 300 mm  
ved. pag. 197



Orinatoio  
Starck 3 # **082625**  
245 x 300 mm  
ved. pag. 197

## Orinatoi

---



Orinatoio Utronic  
Orinatoio # **083037**  
345 x 315 mm  
ved. pag. 174

---



Orinatoio  
Viu # **281630**  
310 x 300 mm  
ved. pag. 223

---



Orinatoio  
Viu # **281632**  
310 x 300 mm  
ved. pag. 223

---



Orinatoio  
White Tulip # **281730**  
320 x 340 mm  
ved. pag. 227

---



Parete divisoria in ceramica per  
orinatoio, Starck 3 # **850000**  
705 x 400 mm  
ved. pag. 198

---

## Set vaso + sedile



Set vaso sospeso Duravit Rimless®  
Architec # **457209**

ved. pag. 50



Set vaso sospeso  
D-Code # **453519**

ved. pag. 67



Set vaso sospeso  
D-Code # **453509**

ved. pag. 67



Set vaso sospeso Duravit Rimless®  
D-Code # **457009**

ved. pag. 68



Set vaso sospeso Duravit Rimless®  
D-Neo # **457709**

ved. pag. 80



Set vaso sospeso Duravit Rimless®  
D-Neo # **457809**

ved. pag. 81



Set vaso sospeso Compact Duravit  
Rimless®  
D-Neo # **458709**

ved. pag. 82



Set vaso sospeso Compact Duravit  
Rimless®  
D-Neo # **458809**

ved. pag. 82



Set vaso sospeso  
DuraStyle # **455209**

ved. pag. 117



Set vaso sospeso Compact Duravit  
Rimless®  
DuraStyle # **457109**

ved. pag. 119



Set vaso sospeso Duravit Rimless®  
DuraStyle # **455109**

ved. pag. 118



Set vaso sospeso Duravit Rimless®  
Duravit No.1 # **456209**

ved. pag. 131



Set vaso sospeso Compact Duravit  
Rimless®  
Duravit No.1 # **457509**

ved. pag. 132



Set vaso a pavimento Duravit  
Rimless®  
Duravit No.1 # **418409**

ved. pag. 134



Set 3in1 vaso monoblocco a  
pavimento  
Duravit No.1 # **418309**

ved. pag. 137



Set 3in1 vaso monoblocco a  
pavimento  
Duravit No.1 # **418319**

ved. pag. 137



Set vaso sospeso Duravit Rimless®  
ME by Starck # **452909**

ved. pag. 162



Set vaso sospeso HygieneFlush  
ME by Starck # **457909**

ved. pag. 163



Set vaso sospeso Compact Duravit  
Rimless®  
ME by Starck # **453009**

ved. pag. 164



Set vaso sospeso  
Starck 3 # **420009**

ved. pag. 188



Set vaso sospeso  
Starck 3 # **422509**

ved. pag. 188





Set vaso sospeso Duravit Rimless®  
Starck 3 # **452709**







ved. pag. 189







**Serie 1930** Design by Duravit

Descrizione	Largh. x Prof. (mm)	kg	Pz./plt.	Cod.Art.	Euro	
					Bianco	- 00
 <p><b>Lavabo</b> con troppopieno, con bordo per rubinetteria, lato inferiore smaltato</p>	800 mm ● ● ●	800 x 550	29,5	8	<b>043880 00 00</b>	999
	700 mm ● ● ●	700 x 500	23,0	10	<b>043870 00 00</b>	805
	600 mm ●	600 x 410	13,5	15	<b>043860 00 00</b>	717
 <p><b>Colonna</b> per lavabo # 043880 e 043870 per lavabo # 043860</p>	296 x 280	13,5	15	<b>085790 00 00</b>	422	
	270 x 255	12,7	15	<b>085791 00 00</b>	389	
 <p><b>Lavamani</b> con troppopieno, con bordo per rubinetteria, lato inferiore smaltato</p>	500 mm ●	500 x 365	11,0	24	<b>078550 00 00</b>	519
 <p><b>Lavamani d'angolo</b> con troppopieno, con bordo per rubinetteria, lato inferiore smaltato</p>	595 mm ●	595 x 450	9,5	21	<b>079342 00 00</b>	553
 <p><b>Lavabo da incasso</b> per incasso sopra piano, con troppopieno, con bordo per rubinetteria</p>	580 mm ● ● ●	580 x 470	14,7	15	<b>047658 00 00</b>	699
 <p><b>Bidet sospeso ●</b> con troppopieno con bordo per rubinetteria</p>	360 x 580	21,9	16	<b>026610 00 00</b>	840	
<p><b>Fissaggi</b> per vaso e bidet sospesi</p>						
cappucci di copertura cromati	Ø 12 x 180	0,2		<b>006500 10 00</b>	33	
cappucci di copertura bianchi	Ø 12 x 180	0,2		<b>006500 00 00</b>	30	
<p><b>Infobox:</b> Se non è già previsto un modulo d'installazione a parete, si consiglia l'uso dei fissaggi # 006500</p>						
 <p><b>Bidet a pavimento ● ● ●</b> con troppopieno con bordo per rubinetteria</p>	355 x 600	23,8	9	<b>026710 00 00</b>	530	
<p><b>Fissaggi</b> per vasi e bidet a pavimento e semicolonne</p>						
cappucci di copertura bianchi e cromati	Ø 6 x 70	0,4		<b>006701 10 00</b>	7	





**Serie 1930** Design by Duravit

Descrizione		Largh. x Prof. (mm)	kg	Pz./plt.	Cod.Art.	Euro
						Bianco - 00
	<b>Vaso sospeso</b> a cacciata, UWL classe 2 6,0 l	355 x 580	21,5	12	<b>018209 00 00</b>	930
	<b>Sedile con coperchio</b> interno dell'anello di forma ottagonale, cerniere in acciaio inox con chiusura rallentata		2,76	126	<b>006489 00 00</b>	488
	<b>Set fonoassorbente</b> per vaso e bidet sospesi		0,3		<b>005090 00 00</b>	33
	<b>Fissaggi</b> per vaso e bidet sospesi					
	cappucci di copertura bianchi	Ø 12 x 180	0,2		<b>006500 00 00</b>	30
	cappucci di copertura cromati	Ø 12 x 180	0,2		<b>006500 10 00</b>	33
<b>InfoBox:</b> Se non è già previsto un modulo d'installazione a parete, si consiglia l'uso dei fissaggi # 006500						
	<b>Vaso monoblocco a pavimento</b> a cacciata, per cassetta appoggiata (non inclusa), UWL classe 2, 6,0 l					
	scarico verticale	355 x 665	25,5	9	<b>022701 00 00</b>	688
	scarico orizzontale	355 x 665	25,0	9	<b>022709 00 00</b>	688
	<b>Fissaggi</b> per vasi e bidet a pavimento e semicolonne					
	cappucci di copertura bianchi e cromati	Ø 6 x 70	0,4		<b>006701 10 00</b>	7
	<b>Cassetta di sciacquo</b> con batteria Dual Flush, pulsante cromato, UWL classe 2, 6/3 l					
	per attacco sx, dx o centrale alto	430 x 175	15,7	27	<b>087220 00 05</b>	550
	per attacco sx basso	430 x 175	16,2	27	<b>087221 00 05</b>	550
	<b>Set di conversione</b> da attacco dx / sx, da attacco sx basso, per attacco centrale Cromo		0,5		<b>007504 10 00</b>	39
	<b>Sedile con coperchio</b> interno dell'anello di forma ottagonale, cerniere in acciaio inox con chiusura rallentata		2,76	126	<b>006489 00 00</b>	488
	<b>Mensola</b>					
	750 mm	750 x 130	5,0	55	<b>089275 00 00</b>	273
	650 mm	650 x 130	4,5	60	<b>089265 00 00</b>	251
	550 mm	550 x 130	3,5	60	<b>089255 00 00</b>	216
	450 mm	450 x 130	3,0	85	<b>089245 00 00</b>	191





**Architec** Design by Prof. Frank Huster

Descrizione	Largh. x Prof. (mm)	kg	Pz./plt.	Cod.Art.	Euro
					Bianco - 00 Bianco (HyG) - 20
	<b>Lavabo</b>				
senza troppopieno, con bordo per rubinetteria, lato inferiore smaltato, 575 mm					
con foro diaframmato per rubinetteria a sx, con foro diaframmato per dispenser					
portasapone a dx ● ●	575 x 520	15,2	24	<b>044958 00 00</b>	470
con foro per rubinetteria a dx ●	575 x 520	15,2	24	<b>044958 00 08</b>	470
con foro per rubinetteria a sx ●	575 x 520	15,2	24	<b>044958 00 09</b>	470
con foro per rubinetteria a sx, con foro per dispenser					
portasapone a dx ● ●	575 x 520	15,2	24	<b>044958 00 23</b>	470
<b>Piletta a scarico libero</b>					
per lavabi senza troppopieno					
Cromo	50	0,3		<b>005024 10 00</b>	99
Nero opaco	50	0,3		<b>005024 46 00</b>	130
	<b>Dispenser portasapone</b>				
per installazione su lavabi con foro per dispenser portasapone, per lavabo # 044845, 044958, 046240, 045058, 044358, 032050					
Cromo	Ø 30	0,25		<b>009972 10 00</b>	144
	<b>Lavabo</b>				
con troppopieno, con bordo per rubinetteria, con foro diaframmato per rubinetteria a sx, lato inferiore smaltato, con foro diaframmato per dispenser portasapone a dx					
575 mm ● ●	575 x 520	15,2	24	<b>045058 00 00</b>	473
	<b>Dispenser portasapone</b>				
per installazione su lavabi con foro per dispenser portasapone, per lavabo # 044845, 044958, 046240, 045058, 044358, 032050					
Cromo	Ø 30	0,25		<b>009972 10 00</b>	144
<b>Piletta Stop&amp;Go ***</b>					
per lavabi con troppopieno					
Cromo		0,4		<b>005052 10 00</b>	92
Nero opaco		0,4		<b>005052 46 00</b>	122
<b>Infobox:</b> Con la piletta Stop&Go non superare una portata max. di 7,5 l/min/rubinetto / *** Consigliata in abbinamento a rubinetteria a parete, base sottolavabo e/o consolle					



**Architec** Design by Prof. Frank Huster

	Descrizione	Largh. x Prof. (mm)	kg	Pz./plt.	Cod.Art.	Euro
						Bianco - 00 Bianco (HyG) - 20
	<b>Lavabo Vital Med</b> senza troppopieno, con bordo per rubinetteria, per installazione con sifone tipo lavatrice incassato nel muro, lato inferiore smaltato, 575 mm con foro diaframmato per rubinetteria a sx, con foro diaframmato per dispenser portasapone a dx ● ●	575 x 520	16,6	30	<b>044358 00 00</b>	495
	<b>Sifone tipo lavatrice **</b> per lavabo Architec accessori per l'allacciamento inclusi		0,6		<b>005044 10 00</b>	118
	<b>Dispenser portasapone</b> per installazione su lavabi con foro per dispenser portasapone, per lavabo # 044845, 044958, 046240, 045058, 044358, 032050 Cromo	Ø 30	0,25		<b>009972 10 00</b>	144
	<b>Tappo copriforo piletta</b> Cromo		0,1		<b>005043 10 00</b>	72
<b>Infobox: **</b> Obbligatorio per l'installazione / Adatto a portatori di handicap in conformità alla normativa tedesca DIN 18040-1 e DIN 18040-2						
	<b>Lavabo d'angolo</b> senza troppopieno, con bordo per rubinetteria, monoforo, lato inferiore smaltato, con foro diaframmato per dispenser portasapone a dx 635 mm ● ●	635 x 540	12,0	24	<b>044845 00 00</b>	387
	<b>Piletta a scarico libero</b> per lavabi senza troppopieno Cromo	50	0,3		<b>005024 10 00</b>	99
	Nero opaco	50	0,3		<b>005024 46 00</b>	130
	<b>Dispenser portasapone</b> per installazione su lavabi con foro per dispenser portasapone, per lavabo # 044845, 044958, 046240, 045058, 044358, 032050 Cromo	Ø 30	0,25		<b>009972 10 00</b>	144
<b>Infobox:</b> Non è possibile utilizzare la piletta eccentrica / Le dimensioni indicate si riferiscono a larghezza x profondità						



**Architec** Design by Prof. Frank Huster

	Descrizione	Largh. x Prof. (mm)	kg	Pz./plt.	Cod.Art.	Euro
						Bianco - 00 Bianco (HyG) - 20
	<b>Lavamani</b> senza troppopieno, con bordo per rubinetteria, lato inferiore smaltato, 360 mm					
	con foro diaframmato per rubinetteria a sx, con foro diaframmato per dispenser portasapone a dx ● ●	360 x 380	7,6	54	<b>076635 00 00</b>	249
	con foro per rubinetteria a dx ●	360 x 380	7,6	54	<b>076635 00 08</b>	249
	con foro per rubinetteria a sx ●	360 x 380	7,6	54	<b>076635 00 09</b>	249
	<b>Piletta a scarico libero</b> per lavabi senza troppopieno					
	Cromo	50	0,3		<b>005024 10 00</b>	99
	Nero opaco	50	0,3		<b>005024 46 00</b>	130
	<b>Bacinella da appoggio sopra piano</b> con rettifica, senza troppopieno, con bordo per rubinetteria, fissaggi inclusi, 500 mm					
	senza foro per rubinetteria ☒	500 x 500	12,4	12	<b>032050 00 00</b>	442
	con foro per rubinetteria a dx ●	500 x 500	12,4	12	<b>032050 00 08</b>	442
	con foro per rubinetteria a sx ●	500 x 500	12,4	12	<b>032050 00 09</b>	442
	<b>Piletta a scarico libero</b> per lavabi senza troppopieno					
	Cromo	75	0,4		<b>005038 10 00</b>	99
	Nero opaco	75	0,4		<b>005038 46 00</b>	130
	<b>Dispenser portasapone</b> per installazione su lavabi con foro per dispenser portasapone, per lavabo # 044845, 044958, 046240, 045058, 044358, 032050					
	Cromo	Ø 30	0,25		<b>009972 10 00</b>	144
	<b>Infobox:</b> Su richiesta foro Ø 30 mm per dispenser portasapone a dx o a sx / Il contenitore del sapone liquido deve avere un Ø massimo di 70 mm / Ved. mobili abbinabili da pag. 594					
	<b>Lavabo da incasso</b> per incasso sopra piano, senza troppopieno, senza bordo per rubinetteria, lato inferiore smaltato					
	450 mm ☒	Ø 450	5,4	21	<b>031845 00 00</b>	336
	<b>Piletta a scarico libero</b> per lavabi senza troppopieno					
	Cromo	75	0,4		<b>005038 10 00</b>	99
	Nero opaco	75	0,4		<b>005038 46 00</b>	130



**Architec** Design by Prof. Frank Huster

Descrizione	Largh. x Prof. (mm)	kg	Pz./plt.	Cod.Art.	Euro
					Bianco - 00 Bianco (HyG) - 20
 <b>Lavabo da incasso</b> per incasso sopra piano, con troppopieno, senza bordo per rubinetteria, lato inferiore smaltato	470 mm ☒	Ø 470	7,3 21	<b>046847 00 00</b>	343
<b>Piletta Stop&amp;Go ***</b> per lavabi con troppopieno					
Cromo			0,4	<b>005052 10 00</b>	92
Nero opaco			0,4	<b>005052 46 00</b>	122
<b>Infobox:</b> Con la piletta Stop&Go non superare una portata max. di 7,5 l/min/rubinetto / *** Consigliata in abbinamento a rubinetteria a parete, base sottolavabo e/o consolle					
 <b>Lavabo da incasso</b> per incasso sopra piano, con troppopieno, senza bordo per rubinetteria, lato inferiore smaltato	400 mm ☒	Ø 400	5,2 21	<b>031840 00 00</b>	304
<b>Piletta Stop&amp;Go ***</b> per lavabi con troppopieno					
Cromo			0,4	<b>005052 10 00</b>	92
Nero opaco			0,4	<b>005052 46 00</b>	122
<b>Infobox:</b> Con la piletta Stop&Go non superare una portata max. di 7,5 l/min/rubinetto / *** Consigliata in abbinamento a rubinetteria a parete, base sottolavabo e/o consolle					
 <b>Lavabo da incasso Bali</b> per incasso sopra piano, con troppopieno, senza bordo per rubinetteria, lato inferiore smaltato	335 mm ☒	Ø 335	3,6 42	<b>047334 00 31</b>	190
<b>Piletta Stop&amp;Go ***</b> per lavabi con troppopieno					
Cromo			0,4	<b>005052 10 00</b>	92
Nero opaco			0,4	<b>005052 46 00</b>	122
<b>Infobox:</b> Con la piletta Stop&Go non superare una portata max. di 7,5 l/min/rubinetto / *** Consigliata in abbinamento a rubinetteria a parete, base sottolavabo e/o consolle					





**Architec** Design by Prof. Frank Huster

Descrizione		Largh. x Prof. (mm)	kg	Pz./plt.	Cod.Art.	Euro
						Bianco - 00 Bianco (HyG) - 20
	<b>Lavabo da incasso</b> per incasso sottopiano, senza troppopieno, senza bordo per rubinetteria, lato inferiore smaltato, fissaggi per l'installazione su consolle in legno inclusi					
	420 mm ☒	Ø 420	5,6	21	<b>031942 00 00</b>	391
<b>Piletta a scarico libero</b> per lavabi senza troppopieno						
	Cromo	75	0,4		<b>005038 10 00</b>	99
	Nero opaco	75	0,4		<b>005038 46 00</b>	130
<b>Fissaggi</b> per l'incasso in piani di pietra naturale						
	(ad esclusione di # 046651)		0,2		<b>005028 00 00</b>	27
<b>Infobox:</b> Le dimensioni indicate per i lavabi da incasso sottopiano sono quelle interne						
	<b>Lavabo da incasso</b> per incasso sottopiano, senza troppopieno, con bordo per rubinetteria, monoforo, con foro diaframmato per dispenser portasapone a dx, fissaggi per l'installazione su consolle in legno inclusi					
	400 mm ● ●	Ø 400	6,7	21	<b>046240 00 00</b>	434
<b>Piletta a scarico libero</b> per lavabi senza troppopieno						
	Cromo	50	0,3		<b>005024 10 00</b>	99
	Nero opaco	50	0,3		<b>005024 46 00</b>	130
<b>Fissaggi</b> per l'incasso in piani di pietra naturale						
	(ad esclusione di # 046651)		0,2		<b>005028 00 00</b>	27
	<b>Dispenser portasapone</b> per installazione su lavabi con foro per dispenser portasapone, per lavabo # 044845, 044958, 046240, 045058, 044358, 032050					
	Cromo	Ø 30	0,25		<b>009972 10 00</b>	144
<b>Infobox:</b> Le dimensioni indicate per i lavabi da incasso sottopiano sono quelle interne						



**Architec** Design by Prof. Frank Huster

Descrizione	Largh. x Prof. (mm)	kg	Pz./plt.	Cod.Art.	Euro
					Bianco - 00 Bianco (HyG) - 20
 <b>Lavabo da incasso</b> per incasso sottopiano, senza troppopieno, senza bordo per rubinetteria, fissaggi per l'installazione su consolle in legno inclusi					
400 mm ☒	Ø 400	6,5	21	<b>046340 00 00</b>	405
<b>Piletta a scarico libero</b> per lavabi senza troppopieno					
Cromo	50	0,3		<b>005024 10 00</b>	99
Nero opaco	50	0,3		<b>005024 46 00</b>	130
<b>Fissaggi</b> per l'incasso in piani di pietra naturale (ad esclusione di # 046651)		0,2		<b>005028 00 00</b>	27
<b>Infobox:</b> Le dimensioni indicate per i lavabi da incasso sottopiano sono quelle interne					
 <b>Lavabo da incasso</b> per incasso sottopiano, con troppopieno, senza bordo per rubinetteria, lato inferiore smaltato, fissaggi per l'installazione su consolle in legno inclusi					
400 mm ☒	Ø 400	6,5	21	<b>046840 00 00</b>	368
<b>Fissaggi</b> per l'incasso in piani di pietra naturale (ad esclusione di # 046651)		0,2		<b>005028 00 00</b>	27
<b>Piletta Stop&amp;Go ***</b> per lavabi con troppopieno					
Cromo		0,4		<b>005052 10 00</b>	92
Nero opaco		0,4		<b>005052 46 00</b>	122
<b>Infobox:</b> Con la piletta Stop&Go non superare una portata max. di 7,5 l/min/rubinetto / *** Consigliata in abbinamento a rubinetteria a parete, base sottolavabo e/o consolle / Le dimensioni indicate per i lavabi da incasso sottopiano sono quelle interne					
 <b>Lavabo da incasso</b> per incasso sottopiano, senza troppopieno, senza bordo per rubinetteria, lato inferiore smaltato, fissaggi per l'installazione su consolle in legno inclusi					
375 mm ☒	Ø 375	5,5	21	<b>031937 00 00</b>	377
<b>Piletta a scarico libero</b> per lavabi senza troppopieno					
Cromo	75	0,4		<b>005038 10 00</b>	99
Nero opaco	75	0,4		<b>005038 46 00</b>	130
<b>Fissaggi</b> per l'incasso in piani di pietra naturale (ad esclusione di # 046651)		0,2		<b>005028 00 00</b>	27
<b>Infobox:</b> Le dimensioni indicate per i lavabi da incasso sottopiano sono quelle interne					





	Descrizione	Largh. x Prof. (mm)	kg	Pz./plt.	Cod.Art.	Euro
						Bianco - 00 Bianco (HyG) - 20
	<b>Lavabo da incasso</b> per incasso sottopiano, con troppopieno, senza bordo per rubinetteria, lato inferiore smaltato, fissaggi per l'installazione su consolle in legno inclusi					
	325 mm ☒	Ø 325	4,9	42	<b>031932 00 00</b>	336
	275 mm ☒	Ø 275	4,7	42	<b>031927 00 00</b>	296
	<b>Fissaggi</b> per l'incasso in piani di pietra naturale (ad esclusione di # 046651)		0,2		<b>005028 00 00</b>	27
	<b>Piletta Stop&amp;Go ***</b> per lavabi con troppopieno					
	Cromo		0,4		<b>005052 10 00</b>	92
	Nero opaco		0,4		<b>005052 46 00</b>	122
<b>Infobox:</b> Con la piletta Stop&Go non superare una portata max. di 7,5 l/min/rubinetto / *** Consigliata in abbinamento a rubinetteria a parete, base sottolavabo e/o consolle / Le dimensioni indicate per i lavabi da incasso sottopiano sono quelle interne						
	<b>Bidet sospeso ●</b> con troppopieno, con bordo per rubinetteria fissaggi Durafix inclusi	365 x 580	20,5	20	<b>253115 00 00</b>	308
	<b>Fissaggi</b> per vaso e bidet sospesi cappucci di copertura bianchi	Ø 12 x 180	0,2		<b>006500 00 00</b>	30
<b>Infobox:</b> Fissaggi nascosti Durafix forniti in dotazione / Se non è già previsto un modulo d'installazione a parete, si consiglia l'uso dei fissaggi # 006500						
	<b>Vaso sospeso</b> a cacciata, fissaggi Durafix inclusi, UWL classe 1					
	4,5 l	365 x 575	23,0	20	<b>254609 00 64</b>	368
	4,5 l, con HygieneGlaze	365 x 575	23,0	20	<b>254609 20 64</b>	432
	<b>Fissaggi</b> per vaso e bidet sospesi cappucci di copertura bianchi	Ø 12 x 180	0,2		<b>006500 00 00</b>	30
	<b>Set fonoassorbente</b> per vaso e bidet sospesi		0,3		<b>005090 00 00</b>	33
	<b>Sedile con coperchio</b> rimovibile, avvolgente, cerniere in acciaio inox senza chiusura rallentata con chiusura rallentata		1,9	126	<b>006961 00 00</b> <b>006969 00 00</b>	109 227
<b>Infobox:</b> Fissaggi nascosti Durafix forniti in dotazione / Se non è già previsto un modulo d'installazione a parete, si consiglia l'uso dei fissaggi # 006500 / Non si consiglia l'abbinamento a moduli di installazione a parete con aspirazione degli odori						



**Architec** Design by Prof. Frank Huster

Descrizione	Largh. x Prof. (mm)	kg	Pz./plt.	Cod.Art.	Euro
					Bianco - 00 Bianco (HyG) - 20
	<b>Vaso sospeso Duravit Rimless®</b>				
senza brida, a cacciata, fissaggi Durafix inclusi, UWL classe 1					
4,5 l	365 x 575	24,1	16	<b>257209 00 00</b>	406
4,5 l, con HygieneGlaze	365 x 575	24,1	16	<b>257209 20 00</b>	470
<b>Fissaggi</b>					
per vaso e bidet sospesi					
cappucci di copertura bianchi	Ø 12 x 180	0,2		<b>006500 00 00</b>	30
<b>Set fonoassorbente</b>					
per vaso e bidet sospesi					
		0,3		<b>005090 00 00</b>	33
	<b>Sedile con coperchio</b>				
rimovibile, avvolgente, cerniere in acciaio inox					
senza chiusura rallentata		1,9	126	<b>006961 00 00</b>	109
con chiusura rallentata		1,9	126	<b>006969 00 00</b>	227
<b>Infobox:</b> Fissaggi nascosti Durafix forniti in dotazione / Se non è già previsto un modulo d'installazione a parete, si consiglia l'uso dei fissaggi # 006500					
	<b>Set vaso sospeso Duravit Rimless®</b>				
dimensioni dell'imballo					
600 x 400 x 400 mm		26,1	12	<b>457209 00 A1</b>	633
Vaso sospeso Duravit Rimless®, 257209 00 00					
senza brida, a cacciata, fissaggi Durafix inclusi, UWL classe 1					
4,5 l	365 x 575				
Sedile con coperchio, 006969 00 00					
rimovibile, avvolgente, cerniere in acciaio inox con chiusura rallentata					
<b>Infobox:</b> Fissaggi nascosti Durafix forniti in dotazione / Se non è già previsto un modulo d'installazione a parete, si consiglia l'uso dei fissaggi # 006500					





**Architec** Design by Prof. Frank Huster

Descrizione		Largh. x Prof. (mm)	kg	Pz./plt.	Cod.Art.	Euro
						Bianco - 00 Bianco (HyG) - 20
	<b>Vaso sospeso Vital</b> profondità 700 mm, per portatori di handicap, a cacciata, UWL classe 2					
	♻️ 6,0 l	350 x 700	27,8	14	<b>019009 00 00</b>	711
	♻️ 6,0 l, con HygieneGlaze	350 x 700	27,8	14	<b>019009 20 00</b>	775
<b>Fissaggi</b>						
per vaso e bidet sospesi						
	cappucci di copertura bianchi	Ø 12 x 180	0,2		<b>006500 00 00</b>	30
	cappucci di copertura cromati	Ø 12 x 180	0,2		<b>006500 10 00</b>	33
<b>Set fonoassorbente</b>						
per vaso e bidet sospesi			0,3		<b>005090 00 00</b>	33
	<b>Sedile con coperchio per vaso Vital</b> con gommini ad angolo e cerniere continue, cerniere in acciaio inox senza chiusura rallentata					
			3,0	126	<b>006281 00 00</b>	210
	<b>Sedile senza coperchio per vaso Vital</b> con gommini ad angolo e cerniere continue, cerniere in acciaio inox senza chiusura rallentata					
			1,5	126	<b>006291 00 00</b>	161
<b>Infobox:</b> Adatto a portatori di handicap in conformità alla normativa tedesca DIN 18040-1 e DIN 18040-2 / Se non è già previsto un modulo d'installazione a parete, si consiglia l'uso dei fissaggi # 006500						

## Bacinelle, varie

Descrizione	Largh. x Prof. (mm)	kg	Pz./plt.	Cod.Art.	Euro
					Bianco - 00
 <b>Bacinella da appoggio sopra piano</b> con rettifica, senza troppopieno, senza bordo per rubinetteria	580 mm ☒	580 x 415	13,1 24	<b>031758 00 00</b>	431
<b>Sifone di design *</b>					
Cromo			1,5	<b>005036 10 00</b>	214
Nero opaco			1,5	<b>005036 46 00</b>	239
<b>Piletta a scarico libero</b> per lavabi senza troppopieno					
Cromo	50		0,3	<b>005024 10 00</b>	99
Nero opaco	50		0,3	<b>005024 46 00</b>	130
<b>Infobox:</b> * N.B. Per l'impiego di questo sifone rispettare le quote degli allacciamenti indicate nelle schede tecniche / Ved. mobili abbinabili da pag. 594					
 <b>Bacinella da appoggio sopra piano</b> con troppopieno, senza bordo per rubinetteria, copriforo cromato del troppopie- no incluso, fissaggi inclusi	550 mm ☒	550 x 420	12,0 21	<b>033452 00 00</b>	635
<b>Piletta Stop&amp;Go ***</b> per lavabi con troppopieno					
Cromo			0,4	<b>005052 10 00</b>	92
Nero opaco			0,4	<b>005052 46 00</b>	122
<b>Infobox:</b> Con la piletta Stop&Go non superare una portata max. di 7,5 l/min/rubinetto / Ved. mobili abbinabili da pag. 594 / *** Consigliata in abbinamento a rubinetteria a parete, base sottolavabo e/o consolle					
 <b>Bacinella da appoggio sopra piano</b> con troppopieno, senza bordo per rubinetteria, copriforo cromato del troppopie- no incluso, fissaggi inclusi	420 mm ☒	420 x 420	8,0 21	<b>033342 00 00</b>	495
<b>Piletta Stop&amp;Go ***</b> per lavabi con troppopieno					
Cromo			0,4	<b>005052 10 00</b>	92
Nero opaco			0,4	<b>005052 46 00</b>	122
<b>Infobox:</b> Con la piletta Stop&Go non superare una portata max. di 7,5 l/min/rubinetto / Ved. mobili abbinabili da pag. 594 / *** Consigliata in abbinamento a rubinetteria a parete, base sottolavabo e/o consolle					

## Bacinelle, varie

Descrizione	Largh. x Prof. (mm)	kg	Pz./plt.	Cod.Art.	Euro
					Bianco - 00
	<b>Bacinella da appoggio sopra piano</b>				
con troppopieno, senza bordo per rubinetteria, copriforo cromato del troppopie- no incluso, fissaggi inclusi					
420 mm ☒	Ø 420	7,0	21	<b>032542 00 00</b>	449
	<b>Piletta Stop&amp;Go ***</b>				
per lavabi con troppopieno					
Cromo		0,4		<b>005052 10 00</b>	92
Nero opaco		0,4		<b>005052 46 00</b>	122
<b>Infobox:</b> Con la piletta Stop&Go non superare una portata max. di 7,5 l/min/rubinetto / *** Consigliata in abbinamento a rubinetteria a parete, base sottolavabo e/o consolle / Non disponibile con WonderGliss / Ved. mobili abbinabili da pag. 594					
	<b>Bacinella da appoggio sopra piano</b>				
con troppopieno, senza bordo per rubinetteria, fissaggi inclusi					
495 mm	495 x 350	8,9	24	<b>033550 00 00</b>	582
	<b>Piletta Stop&amp;Go ***</b>				
per lavabi con troppopieno					
Cromo		0,4		<b>005052 10 00</b>	92
Nero opaco		0,4		<b>005052 46 00</b>	122
<b>Infobox:</b> Con la piletta Stop&Go non superare una portata max. di 7,5 l/min/rubinetto / *** Consigliata in abbinamento a rubinetteria a parete, base sottolavabo e/o consolle / Ved. mobili abbinabili da pag. 594					
	<b>Bacinella da appoggio sopra piano</b>				
con rettifica, senza troppopieno, senza bordo per rubinetteria, fissaggio e piletta a scarico libero con tappo in ceramica inclusi					
700 mm ☒	700 x 420	11,8	20	<b>037070 00 00</b>	835
	<b>Sifone di design *</b>				
Cromo		1,5		<b>005036 10 00</b>	214
Nero opaco		1,5		<b>005036 46 00</b>	239
<b>Infobox:</b> * N.B. Per l'impiego di questo sifone rispettare le quote degli allacciamenti indicate nelle schede tecniche / Ved. mobili abbinabili da pag. 594					
	<b>Bacinella da appoggio sopra piano +</b>				
con rettifica, senza troppopieno, senza bordo per rubinetteria, fissaggio e piletta a scarico libero con tappo in ceramica inclusi, con bacino profondo					
700 mm ☒	700 x 465	13,5	17	<b>036970 00 00</b>	835
	<b>Sifone di design *</b>				
Cromo		1,5		<b>005036 10 00</b>	214
Nero opaco		1,5		<b>005036 46 00</b>	239
<b>Infobox:</b> * N.B. Per l'impiego di questo sifone rispettare le quote degli allacciamenti indicate nelle schede tecniche / Ved. mobili abbinabili da pag. 594					

**Cape Cod** Design by Philippe Starck



Descrizione	Largh. x Prof. (mm)	kg	Pz./plt.	Cod.Art.	Euro	
					Bianco - 00	Bianco/Bianco satinato - 26 Bianco satinato - 32
	<b>Bacinella da appoggio sopra piano</b>					
senza bordo per rubinetteria, senza troppopieno, 550 mm ☒						
interno Bianco, esterno Bianco	550 x 400	8,5	24	<b>234755 00 00</b>	568	
interno Bianco, esterno Bianco satinato	550 x 400	8,5	24	<b>234755 26 00</b>		708
interno Bianco satinato, esterno Bianco satinato	550 x 400	8,5	24	<b>234755 32 00</b>		708
<b>Sifone di design *</b>						
Cromo		1,5		<b>005036 10 00</b>	214	
Nero opaco		1,5		<b>005036 46 00</b>	239	
<b>Piletta a scarico libero</b>						
per lavabi senza troppopieno						
Cromo	50	0,3		<b>005024 10 00</b>	99	
Nero opaco	50	0,3		<b>005024 46 00</b>	130	

**Infobox:** \* N.B. Per l'impiego di questo sifone rispettare le quote degli allacciamenti indicate nelle schede tecniche / Prodotto nello speciale composto DuraCeram / Ved. mobili abbinabili da pag. 594

	<b>Bacinella da appoggio sopra piano</b>					
senza bordo per rubinetteria, senza troppopieno, 500 mm ☒						
interno Bianco, esterno Bianco	500 x 405	6,1	24	<b>233950 00 00</b>	516	
interno Bianco, esterno Bianco satinato	500 x 405	6,1	24	<b>233950 26 00</b>		646
interno Bianco satinato, esterno Bianco satinato	500 x 405	6,1	24	<b>233950 32 00</b>		646
<b>Sifone di design *</b>						
Cromo		1,5		<b>005036 10 00</b>	214	
Nero opaco		1,5		<b>005036 46 00</b>	239	
<b>Piletta a scarico libero</b>						
per lavabi senza troppopieno						
Cromo	50	0,3		<b>005024 10 00</b>	99	
Nero opaco	50	0,3		<b>005024 46 00</b>	130	

**Infobox:** \* N.B. Per l'impiego di questo sifone rispettare le quote degli allacciamenti indicate nelle schede tecniche / Prodotto nello speciale composto DuraCeram / Duravit consiglia le seguenti rubinetterie per #233950: Hansgrohe Logis 190 #71090000, Axor Starck 10103000 e Grohe EUD Joystick #23428000 / Ved. mobili abbinabili da pag. 594

**Cape Cod** Design by Philippe Starck

Descrizione	Largh. x Prof. (mm)	kg	Pz./plt.	Cod.Art.	Euro		
					Bianco	- 00	
						Bianco/Bianco satinato - 26 Bianco satinato - 32	
 <b>Bacinella da appoggio sopra piano</b> con bordo per rubinetteria, senza troppopieno, 480 mm ●	interno Bianco, esterno Bianco	ø 480	7,0	26	<b>232848 00 00</b>	516	
	interno Bianco, esterno Bianco satinato	ø 480	7,0	26	<b>232848 26 00</b>	646	
	interno Bianco satinato, esterno Bianco satinato	ø 480	7,0	26	<b>232848 32 00</b>	646	
	<b>Sifone di design *</b>						
	Cromo			1,5	<b>005036 10 00</b>	214	
Nero opaco			1,5	<b>005036 46 00</b>	239		
<b>Piletta a scarico libero</b> per lavabi senza troppopieno							
Cromo	50		0,3	<b>005024 10 00</b>	99		
Nero opaco	50		0,3	<b>005024 46 00</b>	130		
<b>Infobox:</b> * N.B. Per l'impiego di questo sifone rispettare le quote degli allacciamenti indicate nelle schede tecniche / Prodotto nello speciale composto DuraCeram / Duravit consiglia le seguenti rubinetterie per #232848: Duravit C.1 - M #C11020002, Grohe Essence New #34294001, Eurodisc Cosmopolitan #23449002, Concetto #23451001, Hansgrohe Metris 110 #31084000, Metris 200 #31185000 e Axor Starck 10003000 / Ved. mobili abbinabili da pag. 594							
 <b>Bacinella da appoggio sopra piano</b> con bordo per rubinetteria, senza troppopieno, 460 mm ●	interno Bianco, esterno Bianco	460 x 460	8,0	26	<b>234046 00 00</b>	554	
	interno Bianco, esterno Bianco satinato	460 x 460	8,0	26	<b>234046 26 00</b>	692	
	interno Bianco satinato, esterno Bianco satinato	460 x 460	8,0	26	<b>234046 32 00</b>	692	
	<b>Sifone di design *</b>						
	Cromo			1,5	<b>005036 10 00</b>	214	
Nero opaco			1,5	<b>005036 46 00</b>	239		
<b>Piletta a scarico libero</b> per lavabi senza troppopieno							
Cromo	50		0,3	<b>005024 10 00</b>	99		
Nero opaco	50		0,3	<b>005024 46 00</b>	130		
<b>Infobox:</b> * N.B. Per l'impiego di questo sifone rispettare le quote degli allacciamenti indicate nelle schede tecniche / Prodotto nello speciale composto DuraCeram / Duravit consiglia le seguenti rubinetterie per #234046: Duravit C.1 - M #C11020, Hansa #03092273, Hansgrohe Metris 110 #31080000, Metris 200 #31183000, Talis 150 #32052000, Axor Starck Organic #12011000, Axor Starck #10003000 / Ved. mobili abbinabili da pag. 594							

**Cape Cod** Design by Philippe Starck

Descrizione	Largh. x Prof. (mm)	kg	Pz./plt.	Cod.Art.	Euro	
					Bianco - 00	Bianco/Bianco satinato - 26 Bianco satinato - 32
	<b>Bacinella da appoggio sopra piano</b>					
senza bordo per rubinetteria, senza troppopieno, 430 mm ☒						
interno Bianco, esterno Bianco	Ø 430	5,8	24	<b>232843 00 00</b>	516	
interno Bianco, esterno Bianco satinato	Ø 430	5,8	24	<b>232843 26 00</b>		646
interno Bianco satinato, esterno Bianco satinato	Ø 430	5,8	24	<b>232843 32 00</b>		646
<b>Sifone di design *</b>						
Cromo		1,5		<b>005036 10 00</b>	214	
Nero opaco		1,5		<b>005036 46 00</b>	239	
<b>Piletta a scarico libero</b>						
per lavabi senza troppopieno						
Cromo	50	0,3		<b>005024 10 00</b>	99	
Nero opaco	50	0,3		<b>005024 46 00</b>	130	



**Infobox:** \* N.B. Per l'impiego di questo sifone rispettare le quote degli allacciamenti indicate nelle schede tecniche / Prodotto nello speciale composto DuraCeram / Ved. mobili abbinabili da pag. 594

	<b>Bacinella da appoggio sopra piano</b>					
senza bordo per rubinetteria, senza troppopieno, 430 mm ☒						
interno Bianco, esterno Bianco	430 x 430	7,4	24	<b>234043 00 00</b>	520	
interno Bianco, esterno Bianco satinato	430 x 430	7,4	24	<b>234043 26 00</b>		651
interno Bianco satinato, esterno Bianco satinato	430 x 430	7,4	24	<b>234043 32 00</b>		651
<b>Sifone di design *</b>						
Cromo		1,5		<b>005036 10 00</b>	214	
Nero opaco		1,5		<b>005036 46 00</b>	239	
<b>Piletta a scarico libero</b>						
per lavabi senza troppopieno						
Cromo	50	0,3		<b>005024 10 00</b>	99	
Nero opaco	50	0,3		<b>005024 46 00</b>	130	







**Infobox:** \* N.B. Per l'impiego di questo sifone rispettare le quote degli allacciamenti indicate nelle schede tecniche / Prodotto nello speciale composto DuraCeram / Ved. mobili abbinabili da pag. 594







**Cape Cod** Design by Philippe Starck

Descrizione	Largh. x Prof. (mm)	kg	Pz./plt.	Cod.Art.	Euro	
					Bianco - 00	Bianco/Bianco satinato - 26
						Bianco satinato - 32
	<b>Bacinella da appoggio sopra piano</b>					
senza bordo per rubinetteria, senza troppopieno, 400 mm ∅						
interno Bianco, esterno Bianco	400 x 360	4,8	28	<b>232840 00 00</b>	475	
interno Bianco, esterno Bianco satinato	400 x 360	4,8	28	<b>232840 26 00</b>		593
interno Bianco satinato, esterno Bianco satinato	400 x 360	4,8	28	<b>232840 32 00</b>		593
<b>Sifone di design *</b>						
Cromo		1,5		<b>005036 10 00</b>	214	
Nero opaco		1,5		<b>005036 46 00</b>	239	
<b>Piletta a scarico libero</b>						
per lavabi senza troppopieno						
Cromo	50	0,3		<b>005024 10 00</b>	99	
Nero opaco	50	0,3		<b>005024 46 00</b>	130	
<b>Infobox:</b> * N.B. Per l'impiego di questo sifone rispettare le quote degli allacciamenti indicate nelle schede tecniche / Prodotto nello speciale composto DuraCeram / Ved. mobili abbinabili da pag. 594						
	<b>Lavabo consolle</b>					
senza troppopieno, con bordo per rubinetteria, piletta a scarico libero con tappo in ceramica inclusa, per base sottolavabo # CC9535						
700 mm ●	700 x 500	14,5	14	<b>233970 00 00</b>	650	
<b>Sifone di design *</b>						
Cromo		1,5		<b>005036 10 00</b>	214	
Nero opaco		1,5		<b>005036 46 00</b>	239	
<b>Infobox:</b> * N.B. Per l'impiego di questo sifone rispettare le quote degli allacciamenti indicate nelle schede tecniche						



**Darling New** Design by sieger design

	Descrizione	Largh. x Prof. (mm)	kg	Pz./plt.	Cod.Art.	Euro
						Bianco - 00 Bianco (HyG) - 20
	<b>Lavabo</b> con troppopieno, con bordo per rubinetteria, lato inferiore smaltato					
	650 mm ●	650 x 550	19,0	12	<b>262165 00 00</b>	343
	550 mm ●	550 x 480	15,3	24	<b>262155 00 00</b>	249
	<b>Colonna</b> per # 262165, 262155	175 x 220	17,0	30	<b>085824 00 00</b>	175
	<b>Bidet sospeso ●</b> con troppopieno, con bordo per rubinetteria fissaggi Durafix inclusi	370 x 540	20,5	16	<b>224915 00 00</b>	399
	<b>Fissaggi</b> per vaso e bidet sospesi cappucci di copertura bianchi	Ø 12 x 180	0,2		<b>006500 00 00</b>	30
<b>Infobox:</b> Fissaggi nascosti Durafix forniti in dotazione / Se non è già previsto un modulo d'installazione a parete, si consiglia l'uso dei fissaggi # 006500						
	<b>Bidet a pavimento ●</b> con troppopieno, con bordo per rubinetteria fissaggi inclusi	370 x 630	26,5	9	<b>225110 00 00</b>	443
	<b>Sifone speciale per bidet</b> con tubo di scarico prolungato Cromo	1 1/4"	0,6		<b>005027 00 00</b>	52
	<b>Vaso sospeso</b> a cacciata, fissaggi Durafix inclusi, UWL classe 1					
	● 4,5 l	370 x 540	23,3	16	<b>254509 00 00</b>	449
	● 4,5 l, con HygieneGlaze	370 x 540	23,3	16	<b>254509 20 00</b>	513
	<b>Sedile con coperchio</b> cerniere in acciaio inox senza chiusura rallentata		2,2	126	<b>006981 00 00</b>	147
	rimovibile, con chiusura rallentata		2,3	126	<b>006989 00 00</b>	243
	<b>Set fonoassorbente</b> per vaso e bidet sospesi		0,3		<b>005090 00 00</b>	33
	<b>Fissaggi</b> per vaso e bidet sospesi cappucci di copertura bianchi	Ø 12 x 180	0,2		<b>006500 00 00</b>	30
<b>Infobox:</b> Se non è già previsto un modulo d'installazione a parete, si consiglia l'uso dei fissaggi # 006500 / Fissaggi nascosti Durafix forniti in dotazione						





**Darling New** Design by sieger design

Descrizione	Largh. x Prof. (mm)	kg	Pz./plt.	Cod.Art.	Euro
					Bianco - 00 Bianco (HyG) - 20
	<b>Vaso sospeso Duravit Rimless®</b> senza brida, a cacciata, fissaggi Durafix inclusi, UWL classe 1				
4,5 l	370 x 540	23,2	16	<b>255709 00 00</b>	538
4,5 l, con HygieneGlaze	370 x 540	23,2	16	<b>255709 20 00</b>	602
	<b>Sedile con coperchio</b> cerniere in acciaio inox senza chiusura rallentata				
		2,2	126	<b>006981 00 00</b>	147
		2,3	126	<b>006989 00 00</b>	243
<b>Set fonoassorbente</b> per vaso e bidet sospesi					
		0,3		<b>005090 00 00</b>	33
<b>Fissaggi</b> per vaso e bidet sospesi					
cappucci di copertura bianchi	Ø 12 x 180	0,2		<b>006500 00 00</b>	30
<b>Infobox:</b> Fissaggi nascosti Durafix forniti in dotazione / Se non è già previsto un modulo d'installazione a parete, si consiglia l'uso dei fissaggi # 006500					
	<b>Vaso sospeso Compact</b> a cacciata, fissaggi Durafix inclusi, UWL classe 1				
4,5 l	360 x 485	19,9	16	<b>254909 00 00</b>	456
4,5 l, con HygieneGlaze	360 x 485	19,9	16	<b>254909 20 00</b>	520
<b>Fissaggi</b> per vaso e bidet sospesi					
cappucci di copertura bianchi	Ø 12 x 180	0,2		<b>006500 00 00</b>	30
	<b>Sedile con coperchio</b> cerniere in acciaio inox senza chiusura rallentata				
		2,2	126	<b>006981 00 00</b>	147
		2,3	126	<b>006989 00 00</b>	243
<b>Set fonoassorbente</b> per vaso e bidet sospesi					
		0,3		<b>005090 00 00</b>	33
<b>Infobox:</b> Fissaggi nascosti Durafix forniti in dotazione / Se non è già previsto un modulo d'installazione a parete, si consiglia l'uso dei fissaggi # 006500					







**Darling New** Design by sieger design

Descrizione	Largh. x Prof. (mm)	kg	Pz./plt.	Cod.Art.	Euro
					Bianco - 00 Bianco (HyG) - 20
 <b>Vaso a pavimento</b> filo parete, a cacciata, fissaggi inclusi, scarico orizzontale, UWL classe 1					
♻️ 4,5 l	370 x 570	27,6	12	<b>213909 00 00</b>	420
♻️ 4,5 l, con HygieneGlaze	370 x 570	27,6	12	<b>213909 20 00</b>	484
<b>Curva di scarico</b> scarico verticale				<b>001462 00 00</b>	33
<b>Set di allacciamento Vario</b> scarico universale per allacciamento orizzontale e verticale, lunghezza regolabile eccentrico incluso	Ø 110	1,5		<b>001422 00 00</b>	94
 <b>Sedile con coperchio</b> cerniere in acciaio inox senza chiusura rallentata rimovibile, con chiusura rallentata					
		2,2	126	<b>006981 00 00</b>	147
		2,3	126	<b>006989 00 00</b>	243
<b>Infobox:</b> Per l'installazione con scarico verticale è possibile utilizzare il set di allacciamento Vario #001422 e/o la curva di scarico #001462					







**Darling New** Design by sieger design

Descrizione	Largh. x Prof. (mm)	kg	Pz./plt.	Cod.Art.	Euro	
					Bianco - 00 Bianco (HyG) - 20	
 <p><b>Vaso monoblocco a pavimento</b> per cassetta appoggiata (non inclusa), a cacciata, per set di allacciamento Vario per scarico orizzontale o verticale regolabile da 70 a 150 mm oppure per curva di scarico verticale per allacciamento Vario regolabile da 160 a 190 mm, fissaggi inclusi, UWL classe 1</p>						
	4,5 l	370 x 630	30,0	9	<b>213809 00 00</b>	585
	4,5 l, con HygieneGlaze	370 x 630	30,0	9	<b>213809 20 00</b>	649
<p><b>Set di allacciamento Vario</b> scarico universale per allacciamento orizzontale e verticale, lunghezza regolabile eccentrico incluso</p>						
		Ø 110	1,5		<b>001422 00 00</b>	94
<p><b>Curva di scarico verticale</b> per scarico Vario</p>						
		Ø 90	0,9		<b>899025 00 00</b>	39
 <p><b>Cassetta di sciacquo</b> per attacco sx, dx o centrale alto con batteria Dual Flush, pulsante cromato</p>						
	4,5/3 l	405 x 160	13,9	27	<b>093100 00 85</b>	504
<p><b>Set di conversione</b> da attacco dx / sx, per attacco centrale Cromo</p>						
			0,2		<b>007508 10 00</b>	28
 <p><b>Cassetta di sciacquo</b> per attacco sx basso, con batteria Dual Flush, pulsante cromato</p>						
	4,5/3 l	405 x 160	13,9	27	<b>093110 00 85</b>	504
<p><b>Set di conversione</b> da attacco sx basso, per attacco centrale</p>						
			0,4		<b>007624 00 00</b>	32
 <p><b>Sedile con coperchio</b> cerniere in acciaio inox senza chiusura rallentata rimovibile, con chiusura rallentata</p>						
			2,2	126	<b>006981 00 00</b>	147
		2,3	126	<b>006989 00 00</b>	243	





**D-Code** Design by sieger design

	Descrizione	Largh. x Prof. (mm)	kg	Pz./plt.	Cod.Art.	Euro
						Bianco - 00 Bianco (HyG) - 20
	<b>Lavabo</b> con troppopieno, con bordo per rubinetteria, lato inferiore smaltato					
	650 mm ●	650 x 500	21,6	21	231065 00 00	105
	600 mm ●	600 x 460	17,8	24	231060 00 00	92
	550 mm ●	550 x 430	16,1	24	231055 00 00	86
	<b>Colonna</b> per # 231065, 231060, 231055, 034265, 034285, 034210, 034812					
			10,4	42	086327 00 00	73
	<b>Semicolonna</b> per # 231065, 231060, 231055, 034265, 034285, 034210, 034812					
			5,5	48	085718 00 00	76
	<b>Fissaggi</b> per vasi e bidet a pavimento e semicolonne cappucci di copertura bianchi e cromati	Ø 6 x 70	0,4		006701 10 00	7
	<b>Lavabo Med</b> senza troppopieno, con bordo per rubinetteria, lato inferiore smaltato					
	600 mm ●	600 x 460	17,8	24	231160 00 00	106
	600 mm ☒	600 x 460	17,8	24	231160 00 70	106
	550 mm ●	550 x 430	16,1	24	231155 00 00	99
	550 mm ☒	550 x 430	16,1	24	231155 00 70	99
	<b>Lavabo Vital</b> con troppopieno, con bordo per rubinetteria, lato inferiore smaltato					
	600 mm ●	600 x 555	18,6	12	231260 00 002	122
	<b>Infobox:</b> Adatto a portatori di handicap in conformità alla normativa tedesca DIN 18040-1 e DIN 18040-2					
	<b>Lavabo Vital Med</b> senza troppopieno, con bordo per rubinetteria, lato inferiore smaltato					
	600 mm ●	600 x 555	18,6	12	231360 00 002	122
	<b>Infobox:</b> Adatto a portatori di handicap in conformità alla normativa tedesca DIN 18040-1 e DIN 18040-2					
	<b>Lavamani</b> con troppopieno, con bordo per rubinetteria, lato inferiore smaltato, 500 mm					
	con foro per rubinetteria a dx ●	500 x 220	7,0	52	070650 00 08	94
	con foro per rubinetteria a sx ●	500 x 220	7,0	52	070650 00 09	94
	<b>Infobox:</b> L'allacciamento è possibile solo in combinazione con un sifone a T					

**D-Code** Design by sieger design







	Descrizione	Largh. x Prof. (mm)	kg	Pz./plt.	Cod.Art.	Euro
						Bianco - 00 Bianco (HyG) - 20
	<b>Lavamani</b> con troppopieno, con bordo per rubinetteria, lato inferiore smaltato 450 mm ●	450 x 340	10,2	36	<b>070545 00 00</b>	82
	<b>Semicolonna</b> per # 070545	215 x 225	4,6	96	<b>085717 00 00</b>	94
	<b>Fissaggi</b> per vasi e bidet a pavimento e semicolonne cappucci di copertura bianchi e cromati	Ø 6 x 70	0,4		<b>006701 10 00</b>	7
	<b>Lavamani</b> con troppopieno, con bordo per rubinetteria, lato inferiore smaltato, 360 mm con foro per rubinetteria a dx ● 360 x 270 con foro per rubinetteria a sx ● 360 x 270		5,5	54	<b>070536 00 08</b> <b>070536 00 09</b>	84 84
<b>Infobox:</b> L'allacciamento è possibile solo in combinazione con un sifone a T						
	<b>Lavabo da incasso</b> per incasso sopra piano, con troppopieno, con bordo per rubinetteria 545 mm ●	545 x 435	11,4	32	<b>033754 00 00</b>	129
	<b>Lavabo semincasso</b> con troppopieno, con bordo per rubinetteria, fissaggi per l'installazione su consolle in legno inclusi 550 mm ●	550 x 440	14,5	28	<b>033955 00 00</b>	131
	<b>Lavabo da incasso</b> per incasso sottopiano, con troppopieno, senza bordo per rubinetteria, fissaggi per l'installazione su consolle in legno inclusi 560 mm ☒	560 x 400	9,4	28	<b>033856 00 00</b>	156
	<b>Fissaggi</b> per l'incasso in piani di pietra naturale (ad esclusione di # 046651)		0,2		<b>005028 00 00</b>	27
<b>Infobox:</b> Le dimensioni indicate per i lavabi da incasso sottopiano sono quelle interne						

**D-Code** Design by sieger design







Descrizione	Largh. x Prof. (mm)	kg	Pz./plt.	Cod.Art.	Euro
					Bianco - 00 Bianco (HyG) - 20
 <b>Lavabo da incasso</b> per incasso sottopiano, con troppopieno, senza bordo per rubinetteria, fissaggi per l'installazione su consolle in legno inclusi					
495 mm ☒	495 x 290	10,0	32	<b>033849 00 00</b>	151
<b>Fissaggi</b> per l'incasso in piani di pietra naturale (ad esclusione di # 046651)		0,2		<b>005028 00 00</b>	27
<b>Infobox:</b> Le dimensioni indicate per i lavabi da incasso sottopiano sono quelle interne					
 <b>Lavabo doppio, lavabo consolle doppio</b> con troppopieno, con bordo per rubinetteria, lato inferiore smaltato					
1200 mm ●	1200 x 490	36,1	12	<b>034812 00 002</b>	1.025
<b>Sifone salvaspazio</b> Bianco	1 1/4"	0,4		<b>005076 00 00</b>	67
 <b>Colonna</b> per # 231065, 231060, 231055, 034265, 034285, 034210, 034812		10,4	42	<b>086327 00 00</b>	73
 <b>Semicolonna</b> per # 231065, 231060, 231055, 034265, 034285, 034210, 034812		5,5	48	<b>085718 00 00</b>	76
<b>Fissaggi</b> per vasi e bidet a pavimento e semicolonne cappucci di copertura bianchi e cromati	Ø 6 x 70	0,4		<b>006701 10 00</b>	7
 <b>Portasciugamani</b> profilo squadrato 14 mm, per lavabo # 045412, 034812, 235012					
Cromo	1150	0,8		<b>003033 10 00</b>	261
<b>Infobox:</b> In abbinamento alle basi sottolavabo si consiglia l'uso di un sifone salvaspazio / Per fissare i lavabi di larghezza superiore a 1200 mm sono necessari 2 kit di fissaggio / Ved. mobili abbinabili da pag. 594					











**D-Code** Design by sieger design

Descrizione		Largh. x Prof. (mm)	kg	Pz./plt.	Cod.Art.	Euro
						Bianco - 00 Bianco (HyG) - 20
	<b>Lavabo, lavabo console</b> con troppopieno, con bordo per rubinetteria, lato inferiore smaltato					
	1050 mm ●	1050 x 480	30,5	8	<b>034210 00 002</b>	603
	850 mm ●	850 x 480	25,0	8	<b>034285 00 002</b>	477
	650 mm ●	650 x 485	20,1	18	<b>034265 00 002</b>	358
<b>Sifone salvaspazio</b>						
Bianco		1 1/4"	0,4		<b>005076 00 00</b>	67
	<b>Colonna</b> per # 231065, 231060, 231055, 034265, 034285, 034210, 034812		10,4	42	<b>086327 00 00</b>	73
	<b>Semicolonna</b> per # 231065, 231060, 231055, 034265, 034285, 034210, 034812		5,5	48	<b>085718 00 00</b>	76
<b>Fissaggi</b> per vasi e bidet a pavimento e semicolonne cappucci di copertura bianchi e cromati						
		Ø 6 x 70	0,4		<b>006701 10 00</b>	7
	<b>Portasciugamani</b> profilo squadrato 14 mm, Cromo					
	per lavabo # 032910, 034210	1009	0,6		<b>003035 10 00</b>	246
	per lavabo # 032985, 034285, 035285	808	0,5		<b>003036 10 00</b>	226
	per lavabo # 034265	604	0,4		<b>003032 10 00</b>	198
<b>Infobox:</b> In abbinamento alle basi sottolavabo si consiglia l'uso di un sifone salvaspazio / Ved. mobili abbinabili da pag. 594						
	<b>Lavabo Med</b> senza troppopieno, con bordo per rubinetteria					
	850 mm ☒	850 x 480	25,0	8	<b>035285 00 702</b>	524
	850 mm ●	850 x 480	25,0	8	<b>035285 00 002</b>	524
	<b>Portasciugamani</b> profilo squadrato 14 mm, per lavabo # 032985, 034285, 035285					
	Cromo	808	0,5		<b>003036 10 00</b>	226
	<b>Bidet sospeso ●</b> con troppopieno con bordo per rubinetteria	355 x 545	17,4	27	<b>225715 00 00</b>	140
<b>Fissaggi</b> per vaso e bidet sospesi						
	cappucci di copertura bianchi	Ø 12 x 180	0,2		<b>006500 00 00</b>	30
	cappucci di copertura cromati	Ø 12 x 180	0,2		<b>006500 10 00</b>	33
<b>Infobox:</b> Se non è già previsto un modulo d'installazione a parete, si consiglia l'uso dei fissaggi # 006500						









**D-Code** Design by sieger design

	Descrizione	Largh. x Prof. (mm)	kg	Pz./plt.	Cod.Art.	Euro
						Bianco - 00 Bianco (HyG) - 20
	<b>Bidet sospeso Compact ●</b> con troppopieno					
	con bordo per rubinetteria	350 x 480	15,8	27	<b>223715 00 00</b>	188
	<b>Fissaggi</b> per vaso e bidet sospesi					
	cappucci di copertura bianchi	Ø 12 x 180	0,2		<b>006500 00 00</b>	30
	cappucci di copertura cromati	Ø 12 x 180	0,2		<b>006500 10 00</b>	33
<b>Infobox:</b> Se non è già previsto un modulo d'installazione a parete, si consiglia l'uso dei fissaggi # 006500						
	<b>Bidet a pavimento ●</b> con troppopieno, con bordo per rubinetteria					
	fissaggi inclusi	355 x 525	18,0	24	<b>223710 00 00</b>	110
	<b>Bidet a pavimento ●</b> con troppopieno, con bordo per rubinetteria					
	fissaggi inclusi	350 x 540	16,7	24	<b>223810 00 00</b>	106
	<b>Bidet a pavimento ●</b> filo parete, con troppopieno, con bordo per rubinetteria					
	fissaggi inclusi	360 x 560	20,5	20	<b>224110 00 002</b>	188
	<b>Vaso sospeso</b> a cacciata, UWL classe 1					
	4,5 l	355 x 545	20,0	24	<b>253509 00 00</b>	147
	4,5 l, con HygieneGlaze	355 x 545	20,0	24	<b>253509 20 00</b>	211
	4,5 l	355 x 545	20,0	24	<b>253509 00 99</b>	147
	4,5 l, con HygieneGlaze	355 x 545	20,0	24	<b>253509 20 99</b>	211
	<b>Sedile con coperchio</b> cerniere in acciaio inox					
	senza chiusura rallentata		1,9	126	<b>006731 00 00</b>	74
	cerniere in plastica					
	con chiusura rallentata		1,9	126	<b>006739 00 00</b>	153
	senza chiusura rallentata		2,32	126	<b>006791 00 00</b>	55
	<b>Set fonoassorbente</b> per vaso e bidet sospesi		0,3		<b>005090 00 00</b>	33
	<b>Fissaggi</b> per vaso e bidet sospesi					
	cappucci di copertura bianchi	Ø 12 x 180	0,2		<b>006500 00 00</b>	30
	cappucci di copertura cromati	Ø 12 x 180	0,2		<b>006500 10 00</b>	33
<b>Infobox:</b> Il vaso #2535090099 è consigliato per l'installazione in ambienti con temperature inferiori a 0° C (es. rifugi di montagna) / Se non è già previsto un modulo d'installazione a parete, si consiglia l'uso dei fissaggi # 006500						







**D-Code** Design by sieger design

Descrizione		Largh. x Prof. (mm)	kg	Pz./plt.	Cod.Art.	Euro
						Bianco - 00 Bianco (HyG) - 20
    	<b>Set vaso sospeso</b>					
	dimensioni dell'imballo					
	570 x 400 x 445 mm	22,4	16		<b>453519 00 A1</b>	221
	Vaso sospeso, 253509 00 00					
	a cacciata,					
	UWL classe 1					
	4,5 l	355 x 545				
	Sedile con coperchio, 006731 00 00					
	cerniere in acciaio inox					
	senza chiusura rallentata					
<b>Infobox:</b> Se non è già previsto un modulo d'installazione a parete, si consiglia l'uso dei fissaggi # 006500						
    	<b>Set vaso sospeso</b>					
	dimensioni dell'imballo					
	570 x 400 x 445 mm	22,6	16		<b>453509 00 A1</b>	300
	Vaso sospeso, 253509 00 00					
	a cacciata,					
	UWL classe 1					
	4,5 l	355 x 545				
	Sedile con coperchio, 006739 00 00					
	cerniere in plastica					
	con chiusura rallentata					
<b>Infobox:</b> Se non è già previsto un modulo d'installazione a parete, si consiglia l'uso dei fissaggi # 006500						
  	<b>Vaso sospeso Duravit Rimless®</b>					
	senza brida,					
	a cacciata,					
	UWL classe 1					
	4,5 l	355 x 545	24,3	24	<b>257009 00 00</b>	235
	4,5 l, con HygieneGlaze	355 x 545	24,3	24	<b>257009 20 00</b>	299
	<b>Sedile con coperchio</b>					
	cerniere in acciaio inox					
	senza chiusura rallentata	1,9	126		<b>006731 00 00</b>	74
	cerniere in plastica					
con chiusura rallentata	1,9	126		<b>006739 00 00</b>	153	
senza chiusura rallentata	2,32	126		<b>006791 00 00</b>	55	
<b>Set fonoassorbente</b>						
per vaso e bidet sospesi	0,3			<b>005090 00 00</b>	33	
<b>Fissaggi</b>						
per vaso e bidet sospesi						
cappucci di copertura bianchi	Ø 12 x 180	0,2			<b>006500 00 00</b>	30
cappucci di copertura cromati	Ø 12 x 180	0,2			<b>006500 10 00</b>	33
<b>Infobox:</b> Se non è già previsto un modulo d'installazione a parete, si consiglia l'uso dei fissaggi # 006500						





**D-Code** Design by sieger design

Descrizione	Largh. x Prof. (mm)	kg	Pz./plt.	Cod.Art.	Euro
					Bianco - 00 Bianco (HyG) - 20
	<b>Set vaso sospeso Duravit Rimless®</b>				
dimensioni dell'imballo					
565 x 400 x 450 mm	27,0	12		<b>457009 00 A1</b>	388
	Vaso sospeso Duravit Rimless®, 257009 00 00				
senza brida, a cacciata, UWL classe 1					
4,5 l	355 x 545				
	Sedile con coperchio, 006739 00 00				
cerniere in plastica con chiusura rallentata					
<b>Infobox:</b> Se non è già previsto un modulo d'installazione a parete, si consiglia l'uso dei fissaggi # 006500					
	<b>Vaso sospeso</b>				
a fondo piano, UWL classe 2					
6,0 l	355 x 540	18,2	27	<b>221009 00 00</b>	220
6,0 l, con HygieneGlaze	355 x 540	18,2	27	<b>221009 20 00</b>	284
	<b>Fissaggi</b>				
per vaso e bidet sospesi					
cappucci di copertura bianchi	Ø 12 x 180	0,2		<b>006500 00 00</b>	30
cappucci di copertura cromati	Ø 12 x 180	0,2		<b>006500 10 00</b>	33
	<b>Sedile con coperchio</b>				
cerniere in acciaio inox					
senza chiusura rallentata		1,9	126	<b>006731 00 00</b>	74
cerniere in plastica					
senza chiusura rallentata		2,32	126	<b>006791 00 00</b>	55
con chiusura rallentata		1,9	126	<b>006739 00 00</b>	153
<b>Infobox:</b> Se non è già previsto un modulo d'installazione a parete, si consiglia l'uso dei fissaggi # 006500					
	<b>Vaso sospeso Compact</b>				
a cacciata, UWL classe 2					
6,0 l	350 x 480	13,8	27	<b>221109 00 00</b>	195
6,0 l, con HygieneGlaze	350 x 480	13,8	27	<b>221109 20 00</b>	259
	<b>Fissaggi</b>				
per vaso e bidet sospesi					
cappucci di copertura bianchi	Ø 12 x 180	0,2		<b>006500 00 00</b>	30
cappucci di copertura cromati	Ø 12 x 180	0,2		<b>006500 10 00</b>	33
	<b>Sedile con coperchio</b>				
cerniere in acciaio inox					
senza chiusura rallentata		1,9	126	<b>006731 00 99</b>	74
cerniere in plastica					
con chiusura rallentata		1,9	126	<b>006739 00 99</b>	153
<b>Infobox:</b> Se non è già previsto un modulo d'installazione a parete, si consiglia l'uso dei fissaggi # 006500					





**D-Code** Design by sieger design

Descrizione		Largh. x Prof. (mm)	kg	Pz./plt.	Cod.Art.	Euro
						Bianco - 00 Bianco (HyG) - 20
	<b>Vaso sospeso Vital</b> a cacciata, per portatori di handicap, profondità 700 mm, UWL classe 1					
	4,5 l	360 x 700	28,3	9	<b>222809 00 002</b>	425
	4,5 l, con HygieneGlaze	360 x 700	28,3	9	<b>222809 20 002</b>	489
<b>Fissaggi</b>						
per vaso e bidet sospesi						
	cappucci di copertura bianchi	Ø 12 x 180	0,2		<b>006500 00 00</b>	30
	cappucci di copertura cromati	Ø 12 x 180	0,2		<b>006500 10 00</b>	33
	<b>Sedile con coperchio per vaso Vital</b> versione allungata, con gommini ad angolo e cerniere continue, cerniere in acciaio inox senza chiusura rallentata					
			2,1	108	<b>006041 00 00</b>	190
	<b>Sedile con coperchio per vaso Vital</b> versione allungata, cerniere in acciaio inox senza chiusura rallentata rimovibile, con chiusura rallentata					
			2,1	108	<b>006031 00 00</b>	101
			2,1	108	<b>006039 00 00</b>	164
	<b>Sedile senza coperchio per vaso Vital</b> versione allungata, cerniere in acciaio inox senza chiusura rallentata					
			1,0	108	<b>006071 00 00</b>	74
	<b>Sedile senza coperchio per vaso Vital</b> senza chiusura rallentata, versione allungata, con gommini ad angolo e cerniere continue cerniere in acciaio inox					
			1,1	108	<b>006091 00 00</b>	136
<b>Infobox:</b> Adatto a portatori di handicap in conformità alla normativa tedesca DIN 18040-1 e DIN 18040-2 / Se non è già previsto un modulo d'installazione a parete, si consiglia l'uso dei fissaggi # 006500						
	<b>Vaso a pavimento</b> per cassetta a incasso o esterna, a cacciata, fissaggi inclusi, scarico orizzontale, UWL classe 2					
	6,0 l	350 x 480	15,4	24	<b>210809 00 00</b>	113
	6,0 l, con HygieneGlaze	350 x 480	15,4	24	<b>210809 20 00</b>	177
	<b>Sedile con coperchio</b> cerniere in acciaio inox senza chiusura rallentata cerniere in plastica senza chiusura rallentata con chiusura rallentata					
			1,9	126	<b>006731 00 00</b>	74
			2,32	126	<b>006791 00 00</b>	55
			1,9	126	<b>006739 00 00</b>	153





**D-Code** Design by sieger design

Descrizione		Largh. x Prof. (mm)	kg	Pz./plt.	Cod.Art.	Euro
						Bianco - 00 Bianco (HyG) - 20
	<b>Vaso a pavimento</b> per cassetta a incasso o esterna, a cacciata, fissaggi inclusi, scarico verticale, UWL classe 2					
	♻️ 6,0 l	350 x 530	21,7	24	<b>211001 00 00</b>	114
	♻️ 6,0 l, con HygieneGlaze	350 x 530	21,7	24	<b>211001 20 00</b>	178
	<b>Sedile con coperchio</b> cerniere in acciaio inox					
	senza chiusura rallentata		1,9	126	<b>006731 00 00</b>	74
	cerniere in plastica					
	senza chiusura rallentata		2,32	126	<b>006791 00 00</b>	55
	con chiusura rallentata		1,9	126	<b>006739 00 00</b>	153
	<b>Vaso a pavimento</b> filo parete, per cassetta a incasso o esterna, a cacciata, fissaggi inclusi, scarico orizzontale, UWL classe 2					
	♻️ 6,0 l	355 x 560	22,0	20	<b>211509 00 002</b>	195
	♻️ 6,0 l, con HygieneGlaze	355 x 560	22,0	20	<b>211509 20 002</b>	259
	<b>Set di allacciamento Vario</b> scarico universale per allacciamento orizzontale e verticale, lunghezza regolabile eccentrico incluso	Ø 110	1,5		<b>001422 00 00</b>	94
	<b>Curva di scarico</b> scarico verticale				<b>001462 00 00</b>	33
	<b>Sedile con coperchio</b> cerniere in acciaio inox					
	senza chiusura rallentata		1,9	126	<b>006731 00 00</b>	74
	cerniere in plastica					
	senza chiusura rallentata		2,32	126	<b>006791 00 00</b>	55
	con chiusura rallentata		1,9	126	<b>006739 00 00</b>	153

**D-Code** Design by sieger design





Descrizione		Largh. x Prof. (mm)	kg	Pz./plt.	Cod.Art.	Euro
						Bianco - 00 Bianco (HyG) - 20
	<b>Vaso monoblocco a pavimento</b> a cacciata, per cassetta appoggiata (non inclusa), fissaggi inclusi, scarico verticale, UWL classe 2					
	♻️ 6,0 l	355 x 650	22,0	24	<b>211101 00 00</b>	223
	♻️ 6,0 l, con HygieneGlaze	355 x 650	22,0	24	<b>211101 20 00</b>	287
	<b>Cassetta di sciacquo</b> con batteria Dual Flush, pulsante cromato, UWL classe 2, ♻️ 6/3 l					
	per attacco sx basso	385 x 170	12,5	48	<b>092710 00 04</b>	157
	<b>Set di conversione</b> da attacco sx basso, per attacco centrale					
			0,4		<b>007624 00 00</b>	32
	<b>Cassetta di sciacquo</b> con batteria Dual Flush, pulsante cromato, UWL classe 2, ♻️ 6/3 l					
	per attacco sx, dx o centrale alto	385 x 170	12,5	48	<b>092700 00 04</b>	157
	<b>Set di conversione</b> da attacco dx / sx, per attacco centrale Cromo					
			0,2		<b>007508 10 00</b>	28
	<b>Sedile con coperchio</b> cerniere in acciaio inox senza chiusura rallentata					
			1,9	126	<b>006731 00 00</b>	74
	<b>Sedile con coperchio</b> cerniere in plastica					
	con chiusura rallentata		1,9	126	<b>006739 00 00</b>	153
	senza chiusura rallentata		2,32	126	<b>006791 00 00</b>	55

**D-Code** Design by sieger design



	Descrizione	Largh. x Prof. (mm)	kg	Pz./plt.	Cod.Art.	Euro
						Bianco - 00 Bianco (HyG) - 20
	<b>Vaso monoblocco a pavimento</b> a cacciata, per cassetta appoggiata (non inclusa), fissaggi inclusi, scarico orizzontale, UWL classe 2					
	♻️ 6,0 l	355 x 650	18,6	24	<b>211109 00 00</b>	223
	♻️ 6,0 l, con HygieneGlaze	355 x 650	18,6	24	<b>211109 20 00</b>	287
	<b>Cassetta di sciacquo</b> con batteria Dual Flush, pulsante cromato, UWL classe 2, ♻️ 6/3 l					
	per attacco sx, dx o centrale alto	385 x 170	12,5	48	<b>092700 00 04</b>	157
	<b>Set di conversione</b> da attacco dx / sx, per attacco centrale Cromo		0,2		<b>007508 10 00</b>	28
	<b>Cassetta di sciacquo</b> con batteria Dual Flush, pulsante cromato, UWL classe 2, ♻️ 6/3 l					
	per attacco sx basso	385 x 170	12,5	48	<b>092710 00 04</b>	157
	<b>Set di conversione</b> da attacco sx basso, per attacco centrale		0,4		<b>007624 00 00</b>	32
	<b>Sedile con coperchio</b> cerniere in acciaio inox senza chiusura rallentata		1,9	126	<b>006731 00 00</b>	74
	<b>Sedile con coperchio</b> cerniere in plastica con chiusura rallentata		1,9	126	<b>006739 00 00</b>	153
	senza chiusura rallentata		2,32	126	<b>006791 00 00</b>	55



**D-Code** Design by sieger design

Descrizione	Largh. x Prof. (mm)	kg	Pz./plt.	Cod.Art.	Euro
					Bianco - 00 Bianco (HyG) - 20
 <b>Vaso monoblocco a pavimento</b> a cacciata, per cassetta appoggiata (non inclusa), per set di allacciamento Vario per scarico orizzontale o verticale regolabile da 70 a 185 mm oppure per curva di scarico verticale per allaccia- mento Vario regolabile da 155 a 235 mm, fissaggi inclusi, UWL classe 2					
☼ 6,0 l	355 x 650	24,5	20	<b>211809 00 00</b>	301
☼ 6,0 l, con HygieneGlaze	355 x 650	24,5	20	<b>211809 20 00</b>	365
<b>Set di allacciamento Vario</b> scarico universale per allaccia- mento orizzontale e verticale, lunghezza regolabile eccentrico incluso	Ø 110	1,5		<b>001422 00 00</b>	94
<b>Curva di scarico verticale</b> per scarico Vario	Ø 90	0,9		<b>899025 00 00</b>	39
 <b>Cassetta di sciacquo</b> con batteria Dual Flush, pulsante cromato, UWL classe 2, ☼ 6/3 l					
per attacco sx, dx o centrale alto	385 x 170	12,5	48	<b>094000 00 04</b>	157
<b>Set di conversione</b> da attacco dx / sx, per attacco centrale Cromo		0,2		<b>007508 10 00</b>	28
 <b>Cassetta di sciacquo</b> con batteria Dual Flush, pulsante cromato, UWL classe 2, ☼ 6/3 l					
per attacco sx basso	385 x 170	12,5	48	<b>094010 00 04</b>	157
<b>Set di conversione</b> da attacco sx basso, per attacco centrale		0,4		<b>007624 00 00</b>	32
 <b>Sedile con coperchio</b> cerniere in acciaio inox senza chiusura rallentata		1,9	126	<b>006731 00 00</b>	74
cerniere in plastica senza chiusura rallentata		2,32	126	<b>006791 00 00</b>	55
con chiusura rallentata		1,9	126	<b>006739 00 00</b>	153



**D-Code** Design by sieger design

Descrizione	Largh. x Prof. (mm)	kg	Pz./plt.	Cod.Art.	Euro
					Bianco - 00 Bianco (HyG) - 20
 <p><b>Orinatoio</b> entrata posteriore nascosta, senza brida, per allacciamento 1/2", inclusi ugello di sciacquo e piletta, con sifone a T Ø 32 mm e fissaggi</p>	versione senza mosca	305 x 290	14,6	20	<b>082930 00 00</b> 241
	versione con mosca	305 x 290	14,6	20	<b>082930 00 07</b> 287
	con HygieneGlaze				
	versione senza mosca	305 x 290	14,6	20	<b>082930 20 00</b> 305
	versione con mosca	305 x 290	14,6	20	<b>082930 20 07</b> 351
	<b>Infobox:</b> Solo in abbinamento a flussometri da incasso regolabili				
 <p><b>Orinatoio</b> entrata a vista dall'alto, senza brida, inclusi ugello di sciacquo e piletta, con sifone a T Ø 32 mm e fissaggi</p>	versione senza mosca	305 x 290	14,6	20	<b>082830 00 00</b> 241
	versione con mosca	305 x 290	14,6	20	<b>082830 00 07</b> 287
	con HygieneGlaze				
	versione senza mosca	305 x 290	14,6	20	<b>082830 20 00</b> 305
	versione con mosca	305 x 290	14,6	20	<b>082830 20 07</b> 351
	<b>Infobox:</b> Per valvole di scarico con una distanza di 50 mm dalla parete al centro del tubo di scarico / Solo in abbinamento a valvole di scarico regolabili, senza areazione				



**D-Neo** Design by Bertrand Lejoly

	Descrizione	Largh. x Prof. (mm)	kg	Pz./plt.	Cod.Art.	Euro
						Bianco - 00 Bianco (HyG) - 20
	<b>Lavabo</b> con troppopieno, con bordo per rubinetteria, lato inferiore smaltato					
	650 mm ●	650 x 440	19,6	18	<b>236665 00 00</b>	158
	650 mm ☒	650 x 440	19,6	18	<b>236665 00 60</b>	158
	600 mm ●	600 x 440	17,8	15	<b>236660 00 00</b>	142
	600 mm ☒	600 x 440	17,8	15	<b>236660 00 60</b>	142
	550 mm ●	550 x 440	15,8	24	<b>236655 00 00</b>	136
	550 mm ☒	550 x 440	15,8	24	<b>236655 00 60</b>	136
	<b>Colonna</b> per # 236655, 236660, 236665		12,1	30	<b>085842 00 00</b>	164
	<b>Sifone di design *</b>					
	Cromo		1,5		<b>005036 10 00</b>	214
	Nero opaco		1,5		<b>005036 46 00</b>	239
	<b>Semicolonna</b> per # 236655, 236660, 236665		7,1	40	<b>085843 00 00</b>	132
	<b>Fissaggi rapidi (obbligatori)</b> per semicolonna		0,1		<b>005503 00 00</b>	49
<b>InfoBox:</b> * N.B. Per l'impiego di questo sifone rispettare le quote degli allacciamenti indicate nelle schede tecniche						
	<b>Lavamani</b> senza troppopieno, con bordo per rubinetteria, lato inferiore smaltato					
	450 mm ●	450 x 335	9,8	36	<b>073845 00 41</b>	92
	450 mm ☒	450 x 335	9,8	36	<b>073845 00 70</b>	92
	<b>Piletta a scarico libero</b> per lavabi senza troppopieno					
	Cromo	50	0,3		<b>005024 10 00</b>	99
Nero opaco	50	0,3		<b>005024 46 00</b>	130	
<b>InfoBox:</b> L'allacciamento è possibile solo in combinazione con un sifone a T con tubo di immersione prolungato						
	<b>Lavamani</b> senza troppopieno, con bordo per rubinetteria, con foro per rubinetteria a dx, fissaggi inclusi, lato inferiore smaltato					
	400 mm ●	400 x 220	7,5	48	<b>073940 00 41</b>	137
	<b>Piletta a scarico libero</b> per lavabi senza troppopieno					
	Cromo	75	0,4		<b>005038 10 00</b>	99
	Nero opaco	75	0,4		<b>005038 46 00</b>	130
<b>InfoBox:</b> L'allacciamento è possibile solo in combinazione con un sifone a T con tubo di immersione prolungato						



**D-Neo** Design by Bertrand Lejoly

Descrizione	Largh. x Prof. (mm)	kg	Pz./plt.	Cod.Art.	Euro
					Bianco - 00 Bianco (HyG) - 20
	<b>Lavamani, lavamani consolle</b>				
senza troppopieno, con bordo per rubinetteria, lato inferiore smaltato					
500 mm ●	500x400	13,5	24	<b>074250 00 00</b>	170
500 mm ☒	500x400	13,5	24	<b>074250 00 60</b>	170
	<b>Piletta a scarico libero</b>				
per lavabi senza troppopieno					
Cromo	75	0,4		<b>005038 10 00</b>	99
Nero opaco	75	0,4		<b>005038 46 00</b>	130
<b>Infobox:</b> In abbinamento alle basi sottolavabo si consiglia l'uso di un sifone salvaspazio / Ved. mobili abbinabili da pag. 594					
	<b>Bacinella da appoggio sopra piano</b>				
senza troppopieno, senza bordo per rubinetteria, fissaggi inclusi					
600 mm ☒	600 x 400	11,0	24	<b>237260 00 70</b>	268
	<b>Sifone di design *</b>				
Cromo		1,5		<b>005036 10 00</b>	214
Nero opaco		1,5		<b>005036 46 00</b>	239
	<b>Piletta a scarico libero</b>				
per lavabi senza troppopieno					
Cromo	50	0,3		<b>005024 10 00</b>	99
Nero opaco	50	0,3		<b>005024 46 00</b>	130
<b>Infobox:</b> * N.B. Per l'impiego di questo sifone rispettare le quote degli allacciamenti indicate nelle schede tecniche / Ved. mobili abbinabili da pag. 594 / In caso di utilizzo di questo sifone nella versione Nero opaco, si consigliano gli accessori in Nero opaco da pagina 229					
	<b>Bacinella da appoggio sopra piano</b>				
senza troppopieno, senza bordo per rubinetteria, fissaggi inclusi					
400 mm ☒	400 x 400	7,3	39	<b>237140 00 70</b>	236
	<b>Sifone di design *</b>				
Cromo		1,5		<b>005036 10 00</b>	214
Nero opaco		1,5		<b>005036 46 00</b>	239
	<b>Piletta a scarico libero</b>				
per lavabi senza troppopieno					
Cromo	50	0,3		<b>005024 10 00</b>	99
Nero opaco	50	0,3		<b>005024 46 00</b>	130
<b>Infobox:</b> * N.B. Per l'impiego di questo sifone rispettare le quote degli allacciamenti indicate nelle schede tecniche / Ved. mobili abbinabili da pag. 594 / In caso di utilizzo di questo sifone nella versione Nero opaco, si consigliano gli accessori in Nero opaco da pagina 229					





**D-Neo** Design by Bertrand Lejoly

Descrizione	Largh. x Prof. (mm)	kg	Pz./plt.	Cod.Art.	Euro
					Bianco - 00 Bianco (HyG) - 20
	<b>Lavabo da incasso</b> per incasso sopra piano, con troppopieno, con bordo per rubinetteria				
600 mm ●	600 x 435	11,1	18	<b>035760 00 27</b>	221
	<b>Piletta Stop&amp;Go ***</b> per lavabi con troppopieno				
Cromo		0,4		<b>005052 10 00</b>	92
Nero opaco		0,4		<b>005052 46 00</b>	122
<b>Infobox:</b> Ved. mobili abbinabili da pag. 594 / Con la piletta Stop&Go non superare una portata max. di 7,5 l/min/rubinetto / *** Consigliata in abbinamento a rubinetteria a parete, base sottolavabo e/o consolle					
	<b>Lavabo da incasso</b> per incasso sopra piano, senza troppopieno, senza bordo per rubinetteria				
600 mm ☒	600 x 435	9,3	18	<b>035860 00 79</b>	268
	<b>Piletta a scarico libero</b> per lavabi senza troppopieno				
Cromo	50	0,3		<b>005024 10 00</b>	99
Nero opaco	50	0,3		<b>005024 46 00</b>	130
<b>Infobox:</b> Ved. mobili abbinabili da pag. 594					
	<b>Lavabo, lavabo consolle</b> con troppopieno, con bordo per rubinetteria, lato inferiore smaltato				
1005 mm ●	1005 x 480	27,0	8	<b>236710 00 00</b>	457
1005 mm ☒	1005 x 480	27,0	8	<b>236710 00 60</b>	457
800 mm ●	800 x 480	22,0	8	<b>236780 00 00</b>	331
800 mm ☒	800 x 480	22,0	8	<b>236780 00 60</b>	331
650 mm ●	650 x 480	20,0	18	<b>236765 00 00</b>	268
650 mm ☒	650 x 480	20,0	18	<b>236765 00 60</b>	268
600 mm ●	600 x 480	18,0	21	<b>236760 00 00</b>	208
600 mm ☒	600 x 480	18,0	21	<b>236760 00 60</b>	208
	<b>Sifone speciale per lavabo</b> con tubo di scarico prolungato 300 mm				
Cromo	1 1/4"	0,6		<b>005026 00 00</b>	51
	<b>Sifone di design *</b>				
Cromo		1,5		<b>005036 10 00</b>	214
Nero opaco		1,5		<b>005036 46 00</b>	239
	<b>Piletta Stop&amp;Go ***</b> per lavabi con troppopieno				
Cromo		0,4		<b>005052 10 00</b>	92
Nero opaco		0,4		<b>005052 46 00</b>	122
<b>Infobox:</b> * N.B. Per l'impiego di questo sifone rispettare le quote degli allacciamenti indicate nelle schede tecniche / Con la piletta Stop&Go non superare una portata max. di 7,5 l/min/rubinetto / In abbinamento alle basi sottolavabo si consiglia l'uso di un sifone salvaspazio / Ved. mobili abbinabili da pag. 594 / *** Consigliata in abbinamento a rubinetteria a parete, base sottolavabo e/o consolle					





**D-Neo** Design by Bertrand Lejoly

	Descrizione	Largh. x Prof. (mm)	kg	Pz./plt.	Cod.Art.	Euro
						Bianco - 00 Bianco (HyG) - 20
	<b>Lavabo, lavabo consolle asimmetrico</b>					
	con troppopieno, con bordo per rubinetteria, lato inferiore smaltato, bacino a sx					
	800 mm ●	800 x 480	27,0	8	<b>236980 00 00</b>	393
	800 mm ☒	800 x 480	27,0	8	<b>236980 00 60</b>	393
	<b>Sifone speciale per lavabo</b>					
	con tubo di scarico prolungato 300 mm					
	Cromo	1 1/4"	0,6		<b>005026 00 00</b>	51
	<b>Sifone di design *</b>					
	Cromo		1,5		<b>005036 10 00</b>	214
	Nero opaco		1,5		<b>005036 46 00</b>	239
	<b>Piletta Stop&amp;Go ***</b>					
	per lavabi con troppopieno					
	Cromo		0,4		<b>005052 10 00</b>	92
	Nero opaco		0,4		<b>005052 46 00</b>	122
<b>Infobox:</b> * N.B. Per l'impiego di questo sifone rispettare le quote degli allacciamenti indicate nelle schede tecniche / Ved. mobili abbinabili da pag. 594 / Con la piletta Stop&Go non superare una portata max. di 7,5 l/min/rubinetto / *** Consigliata in abbinamento a rubinetteria a parete, base sottolavabo e/o consolle						
	<b>Lavabo, lavabo consolle asimmetrico</b>					
	con troppopieno, con bordo per rubinetteria, lato inferiore smaltato, bacino a dx					
	800 mm ●	800 x 480	27,0	8	<b>237080 00 00</b>	393
	800 mm ☒	800 x 480	27,0	8	<b>237080 00 60</b>	393
	<b>Sifone speciale per lavabo</b>					
	con tubo di scarico prolungato 300 mm					
	Cromo	1 1/4"	0,6		<b>005026 00 00</b>	51
	<b>Sifone di design *</b>					
	Cromo		1,5		<b>005036 10 00</b>	214
	Nero opaco		1,5		<b>005036 46 00</b>	239
	<b>Piletta Stop&amp;Go ***</b>					
	per lavabi con troppopieno					
	Cromo		0,4		<b>005052 10 00</b>	92
	Nero opaco		0,4		<b>005052 46 00</b>	122
<b>Infobox:</b> * N.B. Per l'impiego di questo sifone rispettare le quote degli allacciamenti indicate nelle schede tecniche / Ved. mobili abbinabili da pag. 594 / Con la piletta Stop&Go non superare una portata max. di 7,5 l/min/rubinetto / *** Consigliata in abbinamento a rubinetteria a parete, base sottolavabo e/o consolle						

**D-Neo** Design by Bertrand Lejoly







	Descrizione	Largh. x Prof. (mm)	kg	Pz./plt.	Cod.Art.	Euro
						Bianco - 00 Bianco (HyG) - 20
	<b>Bidet sospeso ●</b>					
	con troppopieno, con bordo per rubinetteria					
	fissaggi Durafix inclusi	370 x 540	20,7	20	<b>229415 00 00</b>	279
	<b>Fissaggi</b>					
	per vaso e bidet sospesi					
	cappucci di copertura bianchi	Ø 12 x 180	0,2		<b>006500 00 00</b>	30
	cappucci di copertura cromati	Ø 12 x 180	0,2		<b>006500 10 00</b>	33
	<b>Sifone speciale per bidet</b>					
	con tubo di scarico prolungato					
	Cromo	1 1/4"	0,6		<b>005027 00 00</b>	52
	<b>Infobox:</b> Se non è già previsto un modulo d'installazione a parete, si consiglia l'uso dei fissaggi # 006500					
	<b>Bidet sospeso ●</b>					
	con troppopieno					
	con bordo per rubinetteria	370 x 540	21,0	20	<b>229515 00 00</b>	236
	<b>Fissaggi</b>					
	per vaso e bidet sospesi					
	cappucci di copertura bianchi	Ø 12 x 180	0,2		<b>006500 00 00</b>	30
	cappucci di copertura cromati	Ø 12 x 180	0,2		<b>006500 10 00</b>	33
	<b>Sifone speciale per bidet</b>					
	con tubo di scarico prolungato					
	Cromo	1 1/4"	0,6		<b>005027 00 00</b>	52
	<b>Infobox:</b> Se non è già previsto un modulo d'installazione a parete, si consiglia l'uso dei fissaggi # 006500					
	<b>Bidet a pavimento ●</b>					
	con troppopieno, con bordo per rubinetteria					
	fissaggi inclusi	370 x 650	35,7	9	<b>229410 00 00</b>	287
	<b>Sifone speciale per bidet</b>					
	con tubo di scarico prolungato					
	Cromo	1 1/4"	0,6		<b>005027 00 00</b>	52
	<b>Bidet a pavimento ●</b>					
	filo parete, con troppopieno, con bordo per rubinetteria					
	fissaggi inclusi	370 x 580	29,8	12	<b>229510 00 00</b>	226
	<b>Sifone speciale per bidet</b>					
	con tubo di scarico prolungato					
	Cromo	1 1/4"	0,6		<b>005027 00 00</b>	52

**D-Neo** Design by Bertrand Lejoly





Descrizione	Largh. x Prof. (mm)	kg	Pz./plt.	Cod.Art.	Euro
					Bianco - 00 Bianco (HyG) - 20
	<b>Vaso sospeso Duravit Rimless®</b>				
senza brida, a cacciata, fissaggi Durafix inclusi, UWL classe 1					
4,5 l	370 x 540	23,2	16	<b>257709 00 00</b>	278
4,5 l, con HygieneGlaze	370 x 540	23,2	16	<b>257709 20 00</b>	342
<b>Fissaggi</b>					
per vaso e bidet sospesi					
cappucci di copertura bianchi	Ø 12 x 180	0,2		<b>006500 00 00</b>	30
cappucci di copertura cromati	Ø 12 x 180	0,2		<b>006500 10 00</b>	33
<b>Set fonoassorbente</b>					
per vaso e bidet sospesi					
		0,3		<b>005090 00 00</b>	33
	<b>Sedile con coperchio</b>				
rimovibile, cerniere in acciaio inox					
senza chiusura rallentata		2,4	126	<b>002161 00 00</b>	116
con chiusura rallentata		2,4	126	<b>002169 00 00</b>	165
<b>Infobox:</b> Fissaggi nascosti Durafix forniti in dotazione / Se non è già previsto un modulo d'installazione a parete, si consiglia l'uso dei fissaggi # 006500					
	<b>Set vaso sospeso Duravit Rimless®</b>				
dimensioni dell'imballo					
560 x 400 x 430 mm		25,6	12	<b>457709 00 A1</b>	443
Vaso sospeso Duravit Rimless®, 257709 00 00					
senza brida, a cacciata, fissaggi Durafix inclusi, UWL classe 1					
4,5 l	370 x 540				
Sedile con coperchio, 002169 00 00					
rimovibile, cerniere in acciaio inox con chiusura rallentata					
					
					
<b>Infobox:</b> Fissaggi nascosti Durafix forniti in dotazione / Se non è già previsto un modulo d'installazione a parete, si consiglia l'uso dei fissaggi # 006500					





**D-Neo** Design by Bertrand Lejoly

	Descrizione	Largh. x Prof. (mm)	kg	Pz./plt.	Cod.Art.	Euro
						Bianco - 00 Bianco (HyG) - 20
	<b>Vaso sospeso Duravit Rimless®</b> senza brida, a cacciata, UWL classe 1					
	4,5 l	370 x 540	26,5	16	<b>257809 00 00</b>	231
	4,5 l, con HygieneGlaze	370 x 540	26,5	16	<b>257809 20 00</b>	295
	<b>Fissaggi</b> per vaso e bidet sospesi					
	cappucci di copertura bianchi	Ø 12 x 180	0,2		<b>006500 00 00</b>	30
	cappucci di copertura cromati	Ø 12 x 180	0,2		<b>006500 10 00</b>	33
	<b>Set fonoassorbente</b> per vaso e bidet sospesi		0,3		<b>005090 00 00</b>	33
	<b>Sedile con coperchio</b> rimovibile, cerniere in acciaio inox					
	senza chiusura rallentata		2,4	126	<b>002161 00 00</b>	116
	con chiusura rallentata		2,4	126	<b>002169 00 00</b>	165
<b>Infobox:</b> Se non è già previsto un modulo d'installazione a parete, si consiglia l'uso dei fissaggi # 006500						
	<b>Set vaso sospeso Duravit Rimless®</b> dimensioni dell'imballo 560 x 400 x 430 mm		28,9	12	<b>457809 00 A1</b>	396
	Vaso sospeso Duravit Rimless®, 257809 00 00 senza brida, a cacciata, UWL classe 1					
	4,5 l	370 x 540				
	Sedile con coperchio, 002169 00 00 rimovibile, cerniere in acciaio inox con chiusura rallentata					
<b>Infobox:</b> Se non è già previsto un modulo d'installazione a parete, si consiglia l'uso dei fissaggi # 006500						
	<b>Vaso sospeso Compact Duravit Rimless®</b> senza brida, a cacciata, UWL classe 1					
	4,5 l	370 x 480	23,0	16	<b>258709 00 00</b>	231
	4,5 l, con HygieneGlaze	370 x 480	23,0	16	<b>258709 20 00</b>	295
	<b>Fissaggi</b> per vaso e bidet sospesi					
	cappucci di copertura bianchi	Ø 12 x 180	0,2		<b>006500 00 00</b>	30
	cappucci di copertura cromati	Ø 12 x 180	0,2		<b>006500 10 00</b>	33
	<b>Set fonoassorbente</b> per vaso e bidet sospesi		0,3		<b>005090 00 00</b>	33
	<b>Sedile con coperchio</b> rimovibile, cerniere in acciaio inox					
	senza chiusura rallentata		2,4	126	<b>002161 00 00</b>	116
	con chiusura rallentata		2,4	126	<b>002169 00 00</b>	165
<b>Infobox:</b> Se non è già previsto un modulo d'installazione a parete, si consiglia l'uso dei fissaggi # 006500						







**D-Neo** Design by Bertrand Lejoly

Descrizione	Largh. x Prof. (mm)	kg	Pz./plt.	Cod.Art.	Euro
					Bianco - 00 Bianco (HyG) - 20
 <b>Set vaso sospeso Compact Duravit Rimless®</b> dimensioni dell'imballo 520 x 400 x 430 mm			25,4 12	<b>458709 00 A1</b>	396
Vaso sospeso Compact Duravit Rimless®, 258709 00 00 senza brida, a cacciata, UWL classe 1 4,5 l	370 x 480				
Sedile con coperchio, 002169 00 00 rimovibile, cerniere in acciaio inox con chiusura rallentata					
<b>Infobox:</b> Se non è già previsto un modulo d'installazione a parete, si consiglia l'uso dei fissaggi # 006500					
 <b>Vaso sospeso Compact Duravit Rimless®</b> senza brida, a cacciata, fissaggi Durafix inclusi, UWL classe 1 4,5 l	370 x 480		23,0 16	<b>258809 00 00</b>	255
4,5 l, con HygieneGlaze	370 x 480		23,0 16	<b>258809 20 00</b>	319
<b>Set fonoassorbente</b> per vaso e bidet sospesi			0,3	<b>005090 00 00</b>	33
 <b>Sedile con coperchio</b> rimovibile, cerniere in acciaio inox senza chiusura rallentata			2,4 126	<b>002161 00 00</b>	116
con chiusura rallentata			2,4 126	<b>002169 00 00</b>	165
<b>Infobox:</b> Fissaggi nascosti Durafix forniti in dotazione					
 <b>Set vaso sospeso Compact Duravit Rimless®</b> dimensioni dell'imballo 520 x 400 x 445 mm			25,4 12	<b>458809 00 A1</b>	396
Vaso sospeso Compact Duravit Rimless®, 258809 00 00 senza brida, a cacciata, fissaggi Durafix inclusi, UWL classe 1 4,5 l	370 x 480				
Sedile con coperchio, 002169 00 00 rimovibile, cerniere in acciaio inox con chiusura rallentata					
<b>Infobox:</b> Se non è già previsto un modulo d'installazione a parete, si consiglia l'uso dei fissaggi # 006500 / Fissaggi nascosti Durafix forniti in dotazione					



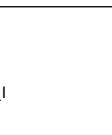

**D-Neo** Design by Bertrand Lejoly

Descrizione	Largh. x Prof. (mm)	kg	Pz./plt.	Cod.Art.	Euro
					Bianco - 00 Bianco (HyG) - 20
 <b>Vaso a pavimento Duravit Rimless®</b> filo parete, fissaggi inclusi, a cacciata, scarico orizzontale, UWL classe 1					
4,5 l	370 x 580	24,4	12	<b>200309 00 00</b>	267
4,5 l, con HygieneGlaze	370 x 580	24,4	12	<b>200309 20 00</b>	331
<b>Curva di scarico</b> scarico verticale				<b>001462 00 00</b>	33
<b>Set di allacciamento Vario</b> scarico universale per allaccia- mento orizzontale e verticale, lunghezza regolabile eccentrico incluso	Ø 110	1,5		<b>001422 00 00</b>	94
 <b>Sedile con coperchio</b> rimovibile, cerniere in acciaio inox senza chiusura rallentata		2,4	126	<b>002161 00 00</b>	116
con chiusura rallentata		2,4	126	<b>002169 00 00</b>	165
<b>Infobox:</b> Per l'installazione con scarico verticale è possibile utilizzare il set di allacciamento Vario #001422 e/o la curva di scarico #001462					





**D-Neo** Design by Bertrand Lejoly

Descrizione	Largh. x Prof. (mm)	kg	Pz./plt.	Cod.Art.	Euro
					Bianco - 00 Bianco (HyG) - 20
	<b>Vaso monoblocco a pavimento Duravit Rimless®</b>				
senza brida, per cassetta appoggiata (non inclusa), a cacciata, fissaggi inclusi, per set di allacciamento Vario per scarico orizzontale o verticale regolabile da 70 a 170 mm oppure per curva di scarico verticale per allaccia- mento Vario regolabile da 155 a 225 mm, UWL classe 1					
☛ 4,5 l	370 x 650	36,9	9	<b>200209 00 00</b>	318
☛ 4,5 l, con HygieneGlaze	370 x 650	36,9	9	<b>200209 20 00</b>	382
	<b>Set di allacciamento Vario</b>				
scarico universale per allaccia- mento orizzontale e verticale, lunghezza regolabile eccentrico incluso					
	Ø 110	1,5		<b>001422 00 00</b>	94
	<b>Cassetta di sciacquo</b>				
con batteria Dual Flush, pulsante cromato, per attacco sx, dx o centrale alto					
☛ 6/3 l, UWL classe 2	395 x 180	14,9	28	<b>094400 00 05</b>	184
☛ 4,5/3 l, UWL classe 1	395 x 180	14,9	28	<b>094400 00 85</b>	184
	<b>Set di conversione</b>				
da attacco dx / sx, per attacco centrale Cromo					
		0,2		<b>007508 10 00</b>	28
	<b>Curva di scarico verticale</b>				
per scarico Vario					
	Ø 90	0,9		<b>899025 00 00</b>	39
	<b>Cassetta di sciacquo</b>				
con batteria Dual Flush, pulsante cromato, per attacco sx basso					
☛ 6/3 l, UWL classe 2	395 x 180	14,9	28	<b>094410 00 05</b>	184
☛ 4,5/3 l, UWL classe 1	395 x 180	14,9	28	<b>094410 00 85</b>	184
	<b>Set di conversione</b>				
da attacco sx basso, per attacco centrale					
		0,4		<b>007624 00 00</b>	32
	<b>Sedile con coperchio</b>				
rimovibile, cerniere in acciaio inox					
senza chiusura rallentata					
		2,4	126	<b>002161 00 00</b>	116
con chiusura rallentata					
		2,4	126	<b>002169 00 00</b>	165

## Duraplus

Descrizione	Largh. x Prof. (mm)	kg	Pz./plt.	Cod.Art.	Euro
					Bianco - 00
	<b>Vaso a pavimento Bambi</b>				
	per cassetta a incasso o esterna, a fondo piano, modello per bambini, scarico orizzontale, UWL classe 2				
♠ 6,0 l	300 x 390	11,0	32	<b>010609 00 00</b>	289
	<b>Fissaggi</b>				
	per vasi e bidet a pavimento e semicolonne cappucci di copertura bianchi e cromati				
	Ø 6 x 70	0,4		<b>006701 10 00</b>	7
	<b>Sedile con coperchio</b>				
	cerniere in acciaio inox senza chiusura rallentata				
		1,9	144	<b>006570 00 00</b>	158
	<b>Vaso a pavimento Sudan</b>				
	per cassetta a incasso o esterna, a fondo piano, (+ 100 mm), adatto a portatori di handicap, ♠ 6,0 l, UWL classe 2				
scarico verticale	360 x 505	21,2	15	<b>021201 00 00</b>	567
scarico orizzontale	360 x 465	19,6	18	<b>021209 00 00</b>	494
	<b>Fissaggi</b>				
	per vasi e bidet a pavimento e semicolonne cappucci di copertura bianchi e cromati				
	Ø 6 x 70	0,4		<b>006701 10 00</b>	7
	<b>Sedile con coperchio</b>				
	senza chiusura rallentata cerniere in acciaio inox				
		2,4	126	<b>006420 00 00</b>	136
	cerniere in plastica				
		2,4	126	<b>006630 00 00</b>	83
<b>Infobox:</b> Per fissare il pezzo sono necessari 2 fissaggi # 0067011000					

**DuraSquare** Design by Duravit





	Descrizione	Largh. x Prof. (mm)	kg	Pz./plt.	Cod.Art.	Euro	
						Bianco - 00	
	<b>Lavabo, lavabo consolle</b> senza troppopieno, con bordo per rubinetteria, piletta a scarico libero con tappo in ceramica inclusa, lato inferiore smaltato	1000 mm ● 1000 mm ☒	470 470	22,9 22,9	8 8	<b>235310 00 41</b> <b>235310 00 70</b>	1.095 1.095
	<b>Sostegno metallico a pavimento **</b> regolabile in altezza +50 mm, fissaggi inclusi, per lavabo # 235310, portasciugamani a dx/sx, reversibile	Cromo Nero opaco	1065 x 451 1065 x 451	7,0 7,0	25 25	<b>003103 10 00</b> <b>003103 46 00</b>	1.018 882
	<b>Sifone di design *</b>	Cromo Nero opaco		1,5 1,5		<b>005036 10 00</b> <b>005036 46 00</b>	214 239
	<b>Sostegno metallico sospeso **</b> fissaggi inclusi, per lavabo # 235310, portasciugamani a dx/sx, reversibile	Cromo Nero opaco	1065 x 451 1065 x 451	6,0 6,0	25 25	<b>003104 10 00</b> <b>003104 46 00</b>	773 646
	<b>Ripiano in vetro</b> vetro di sicurezza, per sostegno metallico # 003103, 003104	Cubic line Bianco Nero Verde giada Albicocca perlato Grigio flanella Stone Blue	970 x 380 970 x 380 970 x 380 970 x 380 970 x 380 970 x 380 970 x 380	7,6 7,6 7,6 7,6 7,6 7,6 7,6		<b>009965 82 00</b> <b>009965 83 00</b> <b>009965 84 00</b> <b>009965 85 00</b> <b>009965 86 00</b> <b>009965 87 00</b> <b>009965 88 00</b>	416 206 206 206 206 206 206
	<b>Portasciugamani</b> profilo squadrato 14 mm, per lavabo # 235310	Cromo Nero opaco	941 941	0,7 0,7		<b>003119 10 00</b> <b>003119 46 00</b>	259 223
<b>Infobox:</b> * N.B. Per l'impiego di questo sifone rispettare le quote degli allacciamenti indicate nelle schede tecniche / ** Il ripiano in vetro non è fornito in dotazione con il sostegno metallico, quindi è necessario inserirlo nell'ordine / Per i colori del ripiano in vetro in abbinamento alle superfici laccate dei mobili ved. pag. 967 / Sostegno metallico: portasciugamani installabile a destra o a sinistra / Prodotto nello speciale composto DuraCeram / Ved. mobili abbinabili da pag. 594							

**DuraSquare** Design by Duravit

Descrizione	Largh. x Prof. (mm)	kg	Pz./plt.	Cod.Art.	Euro
					Bianco - 00
<b>Lavabo rettificato</b> senza troppopieno, con bordo per rubinetteria, piletta a scarico libero con tappo in ceramica inclusa, fissaggi inclusi					
1000 mm ●	1000 x 470	22,9	8	<b>235310 00 71</b>	1.155
1000 mm ☒	1000 x 470	22,9	8	<b>235310 00 79</b>	1.155
<b>Sifone di design *</b>					
Cromo		1,5		<b>005036 10 00</b>	214
Nero opaco		1,5		<b>005036 46 00</b>	239

**Infobox:** \* N.B. Per l'impiego di questo sifone rispettare le quote degli allacciamenti indicate nelle schede tecniche / Ved. mobili abbinabili da pag. 594 / Prodotto nello speciale composto DuraCeram

**DuraSquare** Design by Duravit

Descrizione	Largh. x Prof. (mm)	kg	Pz./plt.	Cod.Art.	Euro
					Bianco - 00
 <p><b>Lavabo, lavabo consolle</b> senza troppopieno, con bordo per rubinetteria, piletta a scarico libero con tappo in ceramica inclusa, lato inferiore smaltato</p>	1000 mm ● ●	1000 x 470	22,9 8	<b>235310 00 43</b>	1.095
 <p><b>Sostegno metallico a pavimento **</b> regolabile in altezza +50 mm, fissaggi inclusi, per lavabo # 235310, portasciugamani a dx/sx, reversibile</p>	Cromo	1065 x 451	7,0 25	<b>003103 10 00</b>	1.018
	Nero opaco	1065 x 451	7,0 25	<b>003103 46 00</b>	882
<p><b>Sifone di design *</b></p>	Cromo		1,5	<b>005036 10 00</b>	214
	Nero opaco		1,5	<b>005036 46 00</b>	239
 <p><b>Sostegno metallico sospeso **</b> fissaggi inclusi, per lavabo # 235310, portasciugamani a dx/sx, reversibile</p>	Cromo	1065 x 451	6,0 25	<b>003104 10 00</b>	773
	Nero opaco	1065 x 451	6,0 25	<b>003104 46 00</b>	646
<p><b>Ripiano in vetro</b> vetro di sicurezza, per sostegno metallico # 003103, 003104</p>	Cubic line	970 x 380	7,6	<b>009965 82 00</b>	416
	Bianco	970 x 380	7,6	<b>009965 83 00</b>	206
	Nero	970 x 380	7,6	<b>009965 84 00</b>	206
	Verde giada	970 x 380	7,6	<b>009965 85 00</b>	206
	Albicocca perlato	970 x 380	7,6	<b>009965 86 00</b>	206
	Grigio flanella	970 x 380	7,6	<b>009965 87 00</b>	206
	Stone Blue	970 x 380	7,6	<b>009965 88 00</b>	206
 <p><b>Portasciugamani</b> profilo squadrato 14 mm, per lavabo # 235310</p>	Cromo	941	0,7	<b>003119 10 00</b>	259
	Nero opaco	941	0,7	<b>003119 46 00</b>	223
<p><b>Infobox:</b> * N.B. Per l'impiego di questo sifone rispettare le quote degli allacciamenti indicate nelle schede tecniche / ** Il ripiano in vetro non è fornito in dotazione con il sostegno metallico, quindi è necessario inserirlo nell'ordine / Per i colori del ripiano in vetro in abbinamento alle superfici laccate dei mobili ved. pag. 967 / Sostegno metallico: portasciugamani installabile a destra o a sinistra / Prodotto nello speciale composto DuraCeram / Ved. mobili abbinabili da pag. 594</p>					







**DuraSquare** Design by Duravit

Descrizione	Largh. x Prof. (mm)	kg	Pz./plt.	Cod.Art.	Euro
					Bianco - 00
<b>Lavabo rettificato</b> senza troppopieno, con bordo per rubinetteria, piletta a scarico libero con tappo in ceramica inclusa, fissaggi inclusi					
1000 mm ● ●	1000 x 470	22,9	8	<b>235310 00 72</b>	1.155
<b>Sifone di design *</b>					
Cromo		1,5		<b>005036 10 00</b>	214
Nero opaco		1,5		<b>005036 46 00</b>	239

**Infobox:** \* N.B. Per l'impiego di questo sifone rispettare le quote degli allacciamenti indicate nelle schede tecniche / Ved. mobili abbinabili da pag. 594 / Prodotto nello speciale composto DuraCeram

**DuraSquare** Design by Duravit

Descrizione		Largh. x Prof. (mm)	kg	Pz./plt.	Cod.Art.	Euro
						Bianco - 00
	<b>Lavabo, lavabo console</b> senza troppopieno, con bordo per rubinetteria, piletta a scarico libero con tappo in ceramica inclusa, lato inferiore smaltato					
	800 mm ●	800 x 470	18,6	8	<b>235380 00 41</b>	852
	800 mm ☒	800 x 470	18,6	8	<b>235380 00 70</b>	852
	<b>Sostegno metallico a pavimento **</b> regolabile in altezza +50 mm, fissaggi inclusi, per lavabo # 235380, 234880, 234980, portasciugamani a dx/sx, reversibile					
	Cromo	865 x 451	6,5	25	<b>003111 10 00</b>	1.010
	Nero opaco	865 x 451	6,5	25	<b>003111 46 00</b>	876
	<b>Sifone di design *</b>					
	Cromo		1,5		<b>005036 10 00</b>	214
	Nero opaco		1,5		<b>005036 46 00</b>	239
	<b>Sostegno metallico sospeso **</b> fissaggi inclusi, per lavabo # 235380, 234880, 234980, portasciugamani a dx/sx, reversibile					
	Cromo	865 x 451	5,5	25	<b>003112 10 00</b>	761
	Nero opaco	865 x 451	5,5	25	<b>003112 46 00</b>	640
	<b>Ripiano in vetro</b> vetro di sicurezza, per sostegno metallico # 003111, 003112					
	Cubic line	770 x 380	5,8		<b>009967 82 00</b>	384
	Bianco	770 x 380	5,8		<b>009967 83 00</b>	199
	Nero	770 x 380	5,8		<b>009967 84 00</b>	199
	Verde giada	770 x 380	5,8		<b>009967 85 00</b>	199
	Albicocca perlato	770 x 380	5,8		<b>009967 86 00</b>	199
	Grigio flanella	770 x 380	5,8		<b>009967 87 00</b>	199
	Stone Blue	770 x 380	5,8		<b>009967 88 00</b>	199
	<b>Portasciugamani</b> profilo squadrato 14 mm, per lavabo # 235380, 234880, 234980					
	Cromo	746	0,6		<b>003121 10 00</b>	246
	Nero opaco	746	0,6		<b>003121 46 00</b>	211







**Infobox:** \* N.B. Per l'impiego di questo sifone rispettare le quote degli allacciamenti indicate nelle schede tecniche / \*\* Il ripiano in vetro non è fornito in dotazione con il sostegno metallico, quindi è necessario inserirlo nell'ordine / Prodotto nello speciale composto DuraCeram / Per i colori del ripiano in vetro in abbinamento alle superfici laccate dei mobili ved. pag. 967 / Sostegno metallico: portasciugamani installabile a destra o a sinistra / Ved. mobili abbinabili da pag. 594

**DuraSquare** Design by Duravit

Descrizione	Largh. x Prof. (mm)	kg	Pz./plt.	Cod.Art.	Euro
					Bianco - 00
<b>Lavabo rettificato</b> senza troppopieno, con bordo per rubinetteria, piletta a scarico libero con tappo in ceramica inclusa, fissaggi inclusi					
800 mm ●	800 x 470	18,6	8	<b>235380 00 71</b>	922
800 mm ☒	800 x 470	18,6	8	<b>235380 00 79</b>	922
<b>Sifone di design *</b>					
Cromo		1,5		<b>005036 10 00</b>	214
Nero opaco		1,5		<b>005036 46 00</b>	239

**Infobox:** \* N.B. Per l'impiego di questo sifone rispettare le quote degli allacciamenti indicate nelle schede tecniche / Ved. mobili abbinabili da pag. 594 / Prodotto nello speciale composto DuraCeram

**DuraSquare** Design by Duravit

Descrizione	Largh. x Prof. (mm)	kg	Pz./plt.	Cod.Art.	Euro
					Bianco - 00
	<b>Lavabo, lavabo consolle</b> senza troppopieno, con bordo per rubinetteria, piletta a scarico libero con tappo in ceramica inclusa, lato inferiore smaltato				
600 mm ●	600 x 470	13,2	21	<b>235360 00 41</b>	688
600 mm ☒	600 x 470	13,2	21	<b>235360 00 70</b>	688
	<b>Sostegno metallico a pavimento **</b> regolabile in altezza +50 mm, fissaggi inclusi, per lavabo # 235360, portasciugamani a dx/sx, reversibile				
Cromo	665 x 451	6,0	25	<b>003101 10 00</b>	973
Nero opaco	665 x 451	6,0	25	<b>003101 46 00</b>	834
	<b>Sifone di design *</b>				
Cromo		1,5		<b>005036 10 00</b>	214
Nero opaco		1,5		<b>005036 46 00</b>	239
	<b>Sostegno metallico sospeso **</b> fissaggi inclusi, per lavabo # 235360, portasciugamani a dx/sx, reversibile				
Cromo	665 x 451	4,5	25	<b>003102 10 00</b>	719
Nero opaco	665 x 451	4,5	25	<b>003102 46 00</b>	603
	<b>Ripiano in vetro</b> vetro di sicurezza, per sostegno metallico # 003101, 003102				
Cubic line	570 x 380	4,5		<b>009964 82 00</b>	328
Bianco	570 x 380	4,5		<b>009964 83 00</b>	121
Nero	570 x 380	4,5		<b>009964 84 00</b>	121
Verde giada	570 x 380	4,5		<b>009964 85 00</b>	121
Albicocca perlato	570 x 380	4,5		<b>009964 86 00</b>	121
Grigio flanella	570 x 380	4,5		<b>009964 87 00</b>	121
Stone Blue	570 x 380	4,5		<b>009964 88 00</b>	121
	<b>Portasciugamani</b> profilo squadrato 14 mm, per lavabo # 045460, 235060, 235360, 235660, 236860				
Cromo	550	0,4		<b>003037 10 00</b>	197
Nero opaco	550	0,4		<b>003037 46 00</b>	180







**Infobox:** \* N.B. Per l'impiego di questo sifone rispettare le quote degli allacciamenti indicate nelle schede tecniche / \*\* Il ripiano in vetro non è fornito in dotazione con il sostegno metallico, quindi è necessario inserirlo nell'ordine / Per i colori del ripiano in vetro in abbinamento alle superfici laccate dei mobili ved. pag. 967 / Sostegno metallico: portasciugamani installabile a destra o a sinistra / Prodotto nello speciale composto DuraCeram / Ved. mobili abbinabili da pag. 594

**DuraSquare** Design by Duravit

Descrizione	Largh. x Prof. (mm)	kg	Pz./plt.	Cod.Art.	Euro	
					Bianco	- 00
 <p><b>Lavabo rettificato</b> senza troppopieno, con bordo per rubinetteria, piletta a scarico libero con tappo in ceramica inclusa, fissaggi inclusi</p>	600 mm ●	600 x 470	13,2	21	<b>235360 00 71</b>	743
	600 mm ☒	600 x 470	13,2	21	<b>235360 00 79</b>	743
	<b>Sifone di design *</b>					
	Cromo		1,5		<b>005036 10 00</b>	214
	Nero opaco		1,5		<b>005036 46 00</b>	239
<p><b>Infobox:</b> * N.B. Per l'impiego di questo sifone rispettare le quote degli allacciamenti indicate nelle schede tecniche / Ved. mobili abbinabili da pag. 594 / Prodotto nello speciale composto DuraCeram</p>						



**DuraSquare** Design by Duravit

Descrizione	Largh. x Prof. (mm)	kg	Pz./plt.	Cod.Art.	Euro
					Bianco - 00
 <b>Lavabo, lavabo console</b> senza troppopieno, con bordo per rubinetteria, piletta a scarico libero con tappo in ceramica inclusa, lato inferiore smaltato					
500 mm ●	500 x 470	11,9	24	<b>235350 00 41</b>	590
500 mm ☒	500 x 470	11,9	24	<b>235350 00 70</b>	590
 <b>Sostegno metallico a pavimento **</b> regolabile in altezza +50 mm, fissaggi inclusi, per lavabo # 235350, portasciugamani a dx/sx, reversibile					
Cromo	565 x 451	4,5	25	<b>003115 10 00</b>	961
Nero opaco	565 x 451	4,5	25	<b>003115 46 00</b>	813
 <b>Sifone di design *</b>					
Cromo		1,5		<b>005036 10 00</b>	214
Nero opaco		1,5		<b>005036 46 00</b>	239
 <b>Sostegno metallico sospeso **</b> fissaggi inclusi, per lavabo # 235350, portasciugamani a dx/sx, reversibile					
Cromo	565 x 451	4,4	25	<b>003116 10 00</b>	695
Nero opaco	565 x 451	4,4	25	<b>003116 46 00</b>	580
 <b>Ripiano in vetro</b> vetro di sicurezza					
Cubic line	470 x 380	3,5		<b>009969 82 00</b>	289
Bianco	470 x 380	3,5		<b>009969 83 00</b>	99
Nero	470 x 380	3,5		<b>009969 84 00</b>	99
Verde giada	470 x 380	3,5		<b>009969 85 00</b>	99
Albicocca perlato	470 x 380	3,5		<b>009969 86 00</b>	99
Grigio flanella	470 x 380	3,5		<b>009969 87 00</b>	99
Stone Blue	470 x 380	3,5		<b>009969 88 00</b>	99
 <b>Portasciugamani</b> profilo squadrato 14 mm, per lavabo # 045450, 235050, 235350, 235650					
Cromo	449	0,5		<b>003029 10 00</b>	188
Nero opaco	449	0,5		<b>003029 46 00</b>	172





**Infobox:** \* N.B. Per l'impiego di questo sifone rispettare le quote degli allacciamenti indicate nelle schede tecniche / \*\* Il ripiano in vetro non è fornito in dotazione con il sostegno metallico, quindi è necessario inserirlo nell'ordine / Prodotto nello speciale composto DuraCeram / Ved. mobili abbinabili da pag. 594

**DuraSquare** Design by Duravit

Descrizione	Largh. x Prof. (mm)	kg	Pz./plt.	Cod.Art.	Euro	
					Bianco	- 00
 <b>Lavabo rettificato</b> senza troppopieno, con bordo per rubinetteria, piletta a scarico libero con tappo in ceramica inclusa, fissaggi inclusi	500 mm ●	500 x 470	11,9	24	<b>235350 00 71</b>	639
	500 mm ☒	500 x 470	11,9	24	<b>235350 00 79</b>	639
	<b>Sifone di design *</b>					
	Cromo		1,5		<b>005036 10 00</b>	214
	Nero opaco		1,5		<b>005036 46 00</b>	239
<b>Infobox:</b> * N.B. Per l'impiego di questo sifone rispettare le quote degli allacciamenti indicate nelle schede tecniche / Prodotto nello speciale composto DuraCeram / Ved. mobili abbinabili da pag. 594						



**DuraSquare** Design by Duravit

	Descrizione	Largh. x Prof. (mm)	kg	Pz./plt.	Cod.Art.	Euro
						Bianco - 00
	<b>Lavabo, lavabo consolle Compact</b> senza troppopieno, con bordo per rubinetteria, piletta a scarico libero con tappo in ceramica inclusa, lato inferiore smaltato					
	600 mm ●	600 x 400	12,9	21	<b>235660 00 41</b>	608
	600 mm ☒	600 x 400	12,9	21	<b>235660 00 70</b>	608
	<b>Sostegno metallico a pavimento **</b> regolabile in altezza +50 mm, fissaggi inclusi, per lavabo # 235660, portasciugamani a dx/sx, reversibile					
	Cromo	665 x 381	6,0	25	<b>003113 10 00</b>	967
	Nero opaco	665 x 381	6,0	25	<b>003113 46 00</b>	814
	<b>Sifone di design *</b>					
	Cromo		1,5		<b>005036 10 00</b>	214
	Nero opaco		1,5		<b>005036 46 00</b>	239
	<b>Sostegno metallico sospeso **</b> fissaggi inclusi, per lavabo # 235660, portasciugamani a dx/sx, reversibile					
	Cromo	665 x 381	4,5	25	<b>003114 10 00</b>	703
	Nero opaco	665 x 381	4,5	25	<b>003114 46 00</b>	589
	<b>Ripiano in vetro</b> vetro di sicurezza, per sostegni metallici # 003113, 003114					
	Cubic line	570 x 310	3,6		<b>009968 82 00</b>	322
	Bianco	570 x 310	3,6		<b>009968 83 00</b>	119
	Nero	570 x 310	3,6		<b>009968 84 00</b>	119
	Verde giada	570 x 310	3,6		<b>009968 85 00</b>	119
	Albicocca perlato	570 x 310	3,6		<b>009968 86 00</b>	119
	Grigio flanella	570 x 310	3,6		<b>009968 87 00</b>	119
	Stone Blue	570 x 310	3,6		<b>009968 88 00</b>	119
	<b>Portasciugamani</b> profilo squadrato 14 mm, per lavabo # 045460, 235060, 235360, 235660, 236860					
	Cromo	550	0,4		<b>003037 10 00</b>	197
	Nero opaco	550	0,4		<b>003037 46 00</b>	180
<b>Infobox:</b> * N.B. Per l'impiego di questo sifone rispettare le quote degli allacciamenti indicate nelle schede tecniche / ** Il ripiano in vetro non è fornito in dotazione con il sostegno metallico, quindi è necessario inserirlo nell'ordine / Prodotto nello speciale composto DuraCeram / Per i colori del ripiano in vetro in abbinamento alle superfici laccate dei mobili ved. pag. 967 / Sostegno metallico: portasciugamani installabile a destra o a sinistra / Ved. mobili abbinabili da pag. 594						







**DuraSquare** Design by Duravit

Descrizione	Largh. x Prof. (mm)	kg	Pz./plt.	Cod.Art.	Euro	
					Bianco	- 00
 <p><b>Lavabo Compact rettificato</b>                      senza troppopieno,                      con bordo per rubinetteria,                      piletta a scarico libero con tappo                      in ceramica inclusa,                      fissaggi inclusi</p>	600 mm ●	600 x 400	12,9	21	<b>235660 00 71</b>	657
	600 mm ☒	600 x 400	12,9	21	<b>235660 00 79</b>	657
	<b>Sifone di design *</b>					
	Cromo		1,5		<b>005036 10 00</b>	214
	Nero opaco		1,5		<b>005036 46 00</b>	239
<p><b>Infobox:</b> * N.B. Per l'impiego di questo sifone rispettare le quote degli allacciamenti indicate nelle schede tecniche / Ved. mobili abbinabili da pag. 594 / Prodotto nello speciale composto DuraCeram</p>						



**DuraSquare** Design by Duravit





Descrizione	Largh. x Prof. (mm)	kg	Pz./plt.	Cod.Art.	Euro
					Bianco - 00
	<b>Lavabo, lavabo consolle Compact</b>				
	senza troppopieno, con bordo per rubinetteria, piletta a scarico libero con tappo in ceramica inclusa, lato inferiore smaltato				
500 mm ●	500 x 400	11,3	24	<b>235650 00 41</b>	530
500 mm ⊗	500 x 400	11,3	24	<b>235650 00 70</b>	530
	<b>Sostegno metallico a pavimento **</b>				
	regolabile in altezza +50 mm, fissaggi inclusi, per lavabo # 235650, reversibile, portasciugamani a dx/sx				
Cromo	565 x 381	4,5	25	<b>003132 10 00</b>	942
Nero opaco	565 x 381	4,5	25	<b>003132 46 00</b>	797
	<b>Sifone di design *</b>				
Cromo		1,5		<b>005036 10 00</b>	214
Nero opaco		1,5		<b>005036 46 00</b>	239
	<b>Sostegno metallico sospeso **</b>				
	fissaggi inclusi, per lavabo # 235650, portasciugamani a dx/sx, reversibile				
Cromo	565 x 381	4,4	25	<b>003133 10 00</b>	682
Nero opaco	565 x 381	4,4	25	<b>003133 46 00</b>	568
	<b>Ripiano in vetro</b>				
	vetro di sicurezza				
Cubic line	470 x 310	3,5		<b>009971 82 00</b>	279
Bianco	470 x 310	3,5		<b>009971 83 00</b>	85
Nero	470 x 310	3,5		<b>009971 84 00</b>	85
Verde giada	470 x 310	3,5		<b>009971 85 00</b>	85
Albicocca perlato	470 x 310	3,5		<b>009971 86 00</b>	85
Grigio flanella	470 x 310	3,5		<b>009971 87 00</b>	85
Stone Blue	470 x 310	3,5		<b>009971 88 00</b>	85
	<b>Portasciugamani</b>				
	profilo squadrato 14 mm, per lavabo # 045450, 235050, 235350, 235650				
Cromo	449	0,5		<b>003029 10 00</b>	188
Nero opaco	449	0,5		<b>003029 46 00</b>	172
<b>Infobox:</b> * N.B. Per l'impiego di questo sifone rispettare le quote degli allacciamenti indicate nelle schede tecniche / ** Il ripiano in vetro non è fornito in dotazione con il sostegno metallico, quindi è necessario inserirlo nell'ordine / Prodotto nello speciale composto DuraCeram / Per i colori del ripiano in vetro in abbinamento alle superfici laccate dei mobili ved. pag. 967 / Sostegno metallico: portasciugamani installabile a destra o a sinistra / Ved. mobili abbinabili da pag. 594					

**DuraSquare** Design by Duravit

Descrizione	Largh. x Prof. (mm)	kg	Pz./plt.	Cod.Art.	Euro	
					Bianco	- 00
 <p><b>Lavabo Compact rettificato</b>                      senza troppopieno,                      con bordo per rubinetteria,                      piletta a scarico libero con tappo                      in ceramica inclusa,                      fissaggi inclusi</p>	500 mm ●	500 x 400	11,3	24	<b>235650 00 71</b>	576
	500 mm ☒	500 x 400	11,3	24	<b>235650 00 79</b>	576
	<b>Sifone di design *</b>					
	Cromo		1,5		<b>005036 10 00</b>	214
	Nero opaco		1,5		<b>005036 46 00</b>	239
<p><b>Infobox:</b> * N.B. Per l'impiego di questo sifone rispettare le quote degli allacciamenti indicate nelle schede tecniche / Ved. mobili abbinabili da pag. 594 / Prodotto nello speciale composto DuraCeram</p>						



**DuraSquare** Design by Duravit

Descrizione		Largh. x Prof. (mm) kg		Pz./plt.	Cod.Art.	Euro
						Bianco - 00
	<b>Lavabo, lavabo console asimmetrico</b> senza troppopieno, con bordo per rubinetteria, bacino a sx, lato inferiore smaltato, piletta a scarico libero con tappo in ceramica inclusa					
	800 mm ●	800 x 470	20,2	8	<b>234880 00 41</b>	860
	800 mm ☒	800 x 470	20,2	8	<b>234880 00 70</b>	860
<b>Sifone di design *</b>						
	Cromo		1,5		<b>005036 10 00</b>	214
	Nero opaco		1,5		<b>005036 46 00</b>	239
	<b>Sostegno metallico a pavimento **</b> regolabile in altezza +50 mm, fissaggi inclusi, per lavabo # 235380, 234880, 234980, portasciugamani a dx/sx, reversibile					
	Cromo	865 x 451	6,5	25	<b>003111 10 00</b>	1.010
	Nero opaco	865 x 451	6,5	25	<b>003111 46 00</b>	876
	<b>Sostegno metallico sospeso **</b> fissaggi inclusi, per lavabo # 235380, 234880, 234980, portasciugamani a dx/sx, reversibile					
	Cromo	865 x 451	5,5	25	<b>003112 10 00</b>	761
	Nero opaco	865 x 451	5,5	25	<b>003112 46 00</b>	640
<b>Ripiano in vetro</b> vetro di sicurezza, per sostegno metallico # 003111, 003112						
	Cubic line	770 x 380	5,8		<b>009967 82 00</b>	384
	Bianco	770 x 380	5,8		<b>009967 83 00</b>	199
	Nero	770 x 380	5,8		<b>009967 84 00</b>	199
	Verde giada	770 x 380	5,8		<b>009967 85 00</b>	199
	Albicocca perlato	770 x 380	5,8		<b>009967 86 00</b>	199
	Grigio flanella	770 x 380	5,8		<b>009967 87 00</b>	199
	Stone Blue	770 x 380	5,8		<b>009967 88 00</b>	199
	<b>Portasciugamani</b> profilo squadrato 14 mm, per lavabo # 235380, 234880, 234980					
	Cromo	746	0,6		<b>003121 10 00</b>	246
	Nero opaco	746	0,6		<b>003121 46 00</b>	211





**Infobox:** \* N.B. Per l'impiego di questo sifone rispettare le quote degli allacciamenti indicate nelle schede tecniche / \*\* Il ripiano in vetro non è fornito in dotazione con il sostegno metallico, quindi è necessario inserirlo nell'ordine / Prodotto nello speciale composto DuraCeram / Ved. mobili abbinabili da pag. 594

**DuraSquare** Design by Duravit

Descrizione	Largh. x Prof. (mm)	kg	Pz./plt.	Cod.Art.	Euro
					Bianco - 00
<b>Lavabo, lavabo consolle asimmetrico rettificato</b> senza troppopieno, con bordo per rubinetteria, bacino a sx, piletta a scarico libero con tappo in ceramica inclusa, fissaggi inclusi					
800 mm ●	800 x 470	20,2	8	<b>234880 00 71</b>	925
800 mm ☒	800 x 470	20,2	8	<b>234880 00 79</b>	925
<b>Sifone di design *</b>					
Cromo		1,5		<b>005036 10 00</b>	214
Nero opaco		1,5		<b>005036 46 00</b>	239





**Infobox:** \* N.B. Per l'impiego di questo sifone rispettare le quote degli allacciamenti indicate nelle schede tecniche / Prodotto nello speciale composto DuraCeram / Ved. mobili abbinabili da pag. 594

**DuraSquare** Design by Duravit

	Descrizione	Largh. x Prof. (mm)	kg	Pz./plt.	Cod.Art.	Euro
						Bianco - 00
	<b>Lavabo, lavabo console asimmetrico</b> senza troppopieno, con bordo per rubinetteria, bacino a dx, piletta a scarico libero con tappo in ceramica inclusa, lato inferiore smaltato					
	800 mm ●	800 x 470	20,2	8	<b>234980 00 41</b>	860
	800 mm ☒	800 x 470	20,2	8	<b>234980 00 70</b>	860
	<b>Sostegno metallico a pavimento **</b> regolabile in altezza +50 mm, fissaggi inclusi, per lavabo # 235380, 234880, 234980, portasciugamani a dx/sx, reversibile					
	Cromo	865 x 451	6,5	25	<b>003111 10 00</b>	1.010
	Nero opaco	865 x 451	6,5	25	<b>003111 46 00</b>	876
	<b>Sostegno metallico sospeso **</b> fissaggi inclusi, per lavabo # 235380, 234880, 234980, portasciugamani a dx/sx, reversibile					
	Cromo	865 x 451	5,5	25	<b>003112 10 00</b>	761
	Nero opaco	865 x 451	5,5	25	<b>003112 46 00</b>	640
	<b>Sifone di design *</b>					
	Cromo		1,5		<b>005036 10 00</b>	214
	Nero opaco		1,5		<b>005036 46 00</b>	239
	<b>Ripiano in vetro</b> vetro di sicurezza, per sostegno metallico # 003111, 003112					
	Cubic line	770 x 380	5,8		<b>009967 82 00</b>	384
	Bianco	770 x 380	5,8		<b>009967 83 00</b>	199
	Nero	770 x 380	5,8		<b>009967 84 00</b>	199
	Verde giada	770 x 380	5,8		<b>009967 85 00</b>	199
	Albicocca perlato	770 x 380	5,8		<b>009967 86 00</b>	199
	Grigio flanella	770 x 380	5,8		<b>009967 87 00</b>	199
	Stone Blue	770 x 380	5,8		<b>009967 88 00</b>	199
	<b>Portasciugamani</b> profilo squadrato 14 mm, per lavabo # 235380, 234880, 234980					
	Cromo	746	0,6		<b>003121 10 00</b>	246
	Nero opaco	746	0,6		<b>003121 46 00</b>	211

**Infobox:** \* N.B. Per l'impiego di questo sifone rispettare le quote degli allacciamenti indicate nelle schede tecniche / \*\* Il ripiano in vetro non è fornito in dotazione con il sostegno metallico, quindi è necessario inserirlo nell'ordine / Prodotto nello speciale composto DuraCeram / Ved. mobili abbinabili da pag. 594

**DuraSquare** Design by Duravit

Descrizione	Largh. x Prof. (mm)	kg	Pz./plt.	Cod.Art.	Euro
					Bianco - 00
 <b>Lavabo, lavabo consolle asimmetrico rettificato</b> senza troppopieno, con bordo per rubinetteria, bacino a dx, piletta a scarico libero con tappo in ceramica inclusa, fissaggi inclusi					
800 mm ●	800 x 470	20,2	8	<b>234980 00 71</b>	925
800 mm ☒	800 x 470	20,2	8	<b>234980 00 79</b>	925
<b>Sifone di design *</b>					
Cromo		1,5		<b>005036 10 00</b>	214
Nero opaco		1,5		<b>005036 46 00</b>	239
<b>Infobox:</b> * N.B. Per l'impiego di questo sifone rispettare le quote degli allacciamenti indicate nelle schede tecniche / Prodotto nello speciale composto DuraCeram / Ved. mobili abbinabili da pag. 594					
 <b>Lavabo doppio, lavabo consolle doppio</b> senza troppopieno, con bordo per rubinetteria, piletta a scarico libero con tappo in ceramica inclusa, lato inferiore smaltato					
1200 mm ●	1200 x 470	29,0	8	<b>235312 00 41</b>	1.374
1200 mm ☒	1200 x 470	29,0	8	<b>235312 00 70</b>	1.374
 <b>Sostegno metallico a pavimento **</b> fissaggi inclusi, per lavabo # 235312, portasciugamani a dx/sx, reversibile					
Cromo	1265 x 451	6,5	25	<b>003117 10 00</b>	1.100
Nero opaco	1265 x 451	6,5	25	<b>003117 46 00</b>	956
 <b>Sostegno metallico sospeso **</b> fissaggi inclusi, per lavabo # 235312, portasciugamani a dx/sx, reversibile					
Cromo	1265 x 451	6,4	25	<b>003118 10 00</b>	840
Nero opaco	1265 x 451	6,4	25	<b>003118 46 00</b>	701
<b>Sifone di design *</b>					
Cromo		1,5		<b>005036 10 00</b>	214
Nero opaco		1,5		<b>005036 46 00</b>	239
<b>Ripiano in vetro</b> vetro di sicurezza					
Cubic line	1164 x 380	8,8		<b>009970 82 00</b>	475
Bianco	1164 x 380	8,8		<b>009970 83 00</b>	231
Nero	1164 x 380	8,8		<b>009970 84 00</b>	231
Verde giada	1164 x 380	8,8		<b>009970 85 00</b>	231
Albicocca perlato	1164 x 380	8,8		<b>009970 86 00</b>	231
Grigio flanella	1164 x 380	8,8		<b>009970 87 00</b>	231
Stone Blue	1164 x 380	8,8		<b>009970 88 00</b>	231
 <b>Portasciugamani</b> profilo squadrato 14 mm, per lavabo # 235312					
Cromo	1139	0,8		<b>003120 10 00</b>	279
Nero opaco	1139	0,8		<b>003120 46 00</b>	237

**Infobox:** \* N.B. Per l'impiego di questo sifone rispettare le quote degli allacciamenti indicate nelle schede tecniche / \*\* Il ripiano in vetro non è fornito in dotazione con il sostegno metallico, quindi è necessario inserirlo nell'ordine / Prodotto nello speciale composto DuraCeram / Ved. mobili abbinabili da pag. 594



WonderGliss  
+ EUR 92 per pezzo ceramico  
Nell'ordine indicare Cod. Art. +1





**DuraSquare** Design by Duravit

Descrizione	Largh. x Prof. (mm)	kg	Pz./plt.	Cod.Art.	Euro	
					Bianco	- 00
 <b>Lavabo, lavabo consolle doppio rettificato</b> senza troppopieno, con bordo per rubinetteria, piletta a scarico libero con tappo in ceramica inclusa, fissaggi inclusi	1200 mm ●	1200 x 470	29,0	8	<b>235312 00 71</b>	1.455
	1200 mm ☒	1200 x 470	29,0	8	<b>235312 00 79</b>	1.455
	<b>Sifone di design *</b>					
Cromo			1,5		<b>005036 10 00</b>	214
Nero opaco			1,5		<b>005036 46 00</b>	239



**Infobox:** \* N.B. Per l'impiego di questo sifone rispettare le quote degli allacciamenti indicate nelle schede tecniche / Ved. mobili abbinabili da pag. 594 / Prodotto nello speciale composto DuraCeram









**DuraSquare** Design by Duravit

Descrizione	Largh. x Prof. (mm)	kg	Pz./plt.	Cod.Art.	Euro
					Bianco - 00
	<b>Lavamani, lavamani consolle</b>				
	senza troppopieno, con bordo per rubinetteria, piletta a scarico libero con tappo in ceramica inclusa, lato inferiore smaltato				
450 mm ●	450 x 350	9,9	36	<b>073245 00 41</b>	553
450 mm ☒	450 x 350	9,9	36	<b>073245 00 70</b>	553
	<b>Sifone di design *</b>				
Cromo		1,5		<b>005036 10 00</b>	214
Nero opaco		1,5		<b>005036 46 00</b>	239
	<b>Sostegno metallico a pavimento **</b>				
	regolabile in altezza +50 mm, fissaggi inclusi, per lavamani # 073245, portasciugamani a dx/sx, reversibile				
Cromo	516 x 333	6,0	25	<b>003109 10 00</b>	931
Nero opaco	516 x 333	6,0	25	<b>003109 46 00</b>	789
	<b>Sostegno metallico sospeso **</b>				
	fissaggi inclusi, per lavamani # 073245, portasciugamani a dx/sx, reversibile				
Cromo	516 x 333	4,5	25	<b>003110 10 00</b>	669
Nero opaco	516 x 333	4,5	25	<b>003110 46 00</b>	557
	<b>Ripiano in vetro</b>				
	vetro di sicurezza, per sostegno metallico # 003109, 003110				
Cubic line	420 x 264	2,3		<b>009966 82 00</b>	268
Bianco	420 x 264	2,3		<b>009966 83 00</b>	72
Nero	420 x 264	2,3		<b>009966 84 00</b>	72
Verde giada	420 x 264	2,3		<b>009966 85 00</b>	72
Albicocca perlato	420 x 264	2,3		<b>009966 86 00</b>	72
Grigio flanella	420 x 264	2,3		<b>009966 87 00</b>	72
Stone Blue	420 x 264	2,3		<b>009966 88 00</b>	72
	<b>Portasciugamani</b>				
	profilo squadrato 14 mm, per lavabo # 073245				
Cromo	399	0,4		<b>003122 10 00</b>	179
Nero opaco	399	0,4		<b>003122 46 00</b>	166
<b>Infobox:</b> * N.B. Per l'impiego di questo sifone rispettare le quote degli allacciamenti indicate nelle schede tecniche / ** Il ripiano in vetro non è fornito in dotazione con il sostegno metallico, quindi è necessario inserirlo nell'ordine / Per i colori del ripiano in vetro in abbinamento alle superfici laccate dei mobili ved. pag. 967 / Sostegno metallico: portasciugamani installabile a destra o a sinistra / Prodotto nello speciale composto DuraCeram					

**DuraSquare** Design by Duravit

Descrizione	Largh. x Prof. (mm)	kg	Pz./plt.	Cod.Art.	Euro
					Bianco - 00
 <p><b>Lavamani rettificato</b> senza troppopieno, con bordo per rubinetteria, piletta a scarico libero con tappo in ceramica inclusa, fissaggi inclusi</p>	450 mm ●	450 x 350	9,9 36	<b>073245 00 71</b>	596
	450 mm ☒	450 x 350	9,9 36	<b>073245 00 79</b>	596
	<p><b>Sifone di design *</b></p> <p>Cromo 1,5 <b>005036 10 00</b> 214</p> <p>Nero opaco 1,5 <b>005036 46 00</b> 239</p>				
<p><b>Infobox:</b> * N.B. Per l'impiego di questo sifone rispettare le quote degli allacciamenti indicate nelle schede tecniche / Ved. mobili abbinabili da pag. 594 / Prodotto nello speciale composto DuraCeram</p>					
 <p><b>Bacinella da appoggio soprapiano</b> con rettifica, senza troppopieno, con bordo per rubinetteria, piletta a scarico libero con tappo in ceramica inclusa, parete posteriore smaltata, fissaggi inclusi</p>	600 mm ●	600 x 470	11,2 21	<b>235460 00 41</b>	712
	600 mm ☒	600 x 470	11,2 21	<b>235460 00 70</b>	712
	<p><b>Sifone di design *</b></p> <p>Cromo 1,5 <b>005036 10 00</b> 214</p> <p>Nero opaco 1,5 <b>005036 46 00</b> 239</p>				
<p><b>Infobox:</b> * N.B. Per l'impiego di questo sifone rispettare le quote degli allacciamenti indicate nelle schede tecniche / Ved. mobili abbinabili da pag. 594 / Prodotto nello speciale composto DuraCeram / Obbligatoria l'installazione distanziata dalla parete</p>					
 <p><b>Bacinella da appoggio soprapiano</b> con rettifica, senza troppopieno, senza bordo per rubinetteria, piletta a scarico libero con tappo in ceramica inclusa, fissaggi inclusi</p>	600 mm ☒	600 x 345	11,8 28	<b>235560 00 00</b>	646
	<p><b>Sifone di design *</b></p> <p>Cromo 1,5 <b>005036 10 00</b> 214</p> <p>Nero opaco 1,5 <b>005036 46 00</b> 239</p>				
	<p><b>Infobox:</b> * N.B. Per l'impiego di questo sifone rispettare le quote degli allacciamenti indicate nelle schede tecniche / Ved. mobili abbinabili da pag. 594 / Prodotto nello speciale composto DuraCeram</p>				

**DuraStyle** Design by Matteo Thun & Antonio Rodriguez



	Descrizione	Largh. x Prof. (mm)	kg	Pz./plt.	Cod.Art.	Euro
						Bianco - 00 Bianco (HyG) - 20
	<b>Lavabo</b> con troppopieno, con bordo per rubinetteria, lato inferiore smaltato					
	650 mm ●	650 x 440	18,4	15	<b>231965 00 00</b>	180
	600 mm ●	600 x 440	17,0	15	<b>231960 00 00</b>	162
	550 mm ●	550 x 440	15,8	24	<b>231955 00 00</b>	151
	<b>Colonna</b> per # 231955, 231960, 231965, 232012, 232010, 232080, 232065, 233813, 232460, 235714		12,1	30	<b>085829 00 00</b>	128
	<b>Semicolonna</b> per # 231955, 231960, 231965, 232012, 232010, 232080, 232065, 233813, 232460, 235714		7,1	40	<b>085830 00 00</b>	128
	<b>Fissaggi rapidi (obbligatori)</b> per semicolonna		0,1		<b>005503 00 00</b>	49
	<b>Lavabo Med</b> senza troppopieno, con bordo per rubinetteria, lato inferiore smaltato					
	600 mm ●	600 x 440	16,5	15	<b>232460 00 00</b>	204
	600 mm ☒	600 x 440	16,5	15	<b>232460 00 70</b>	204
	<b>Piletta a scarico libero</b> per lavabi senza troppopieno					
	Cromo	75	0,4	<b>005038 10 00</b>	99	
	Nero opaco	75	0,4	<b>005038 46 00</b>	130	
	<b>Colonna</b> per # 231955, 231960, 231965, 232012, 232010, 232080, 232065, 233813, 232460, 235714		12,1	30	<b>085829 00 00</b>	128
	<b>Semicolonna</b> per # 231955, 231960, 231965, 232012, 232010, 232080, 232065, 233813, 232460, 235714		7,1	40	<b>085830 00 00</b>	128
	<b>Fissaggi rapidi (obbligatori)</b> per semicolonna		0,1		<b>005503 00 00</b>	49
	<b>Lavabo Vital</b> con troppopieno, con bordo per rubinetteria, lato inferiore smaltato					
	650 mm ●	650 x 570	19,4	10	<b>232965 00 00</b>	474
<b>Infobox:</b> Adatto a portatori di handicap in conformità alla normativa tedesca DIN 18040-1 e DIN 18040-2						

**DuraStyle** Design by Matteo Thun & Antonio Rodriguez

Descrizione	Largh. x Prof. (mm)	kg	Pz./plt.	Cod.Art.	Euro
					Bianco - 00 Bianco (HyG) - 20
 <b>Lavabo Vital Med</b> senza troppopieno, con bordo per rubinetteria, lato inferiore smaltato					
650 mm ●	650 x 570	19,4	10	<b>233065 00 00</b>	488
650 mm ☒	650 x 570	19,4	10	<b>233065 00 70</b>	488

**Infobox:** Adatto a portatori di handicap in conformità alla normativa tedesca DIN 18040-1 e DIN 18040-2





 <b>Lavamani</b> senza troppopieno, con bordo per rubinetteria, lato inferiore smaltato, 500 mm					
senza foro per rubinetteria ☒	500 x 220	7,5	50	<b>071350 00 00</b>	130
con foro per rubinetteria a dx ●	500 x 220	7,5	50	<b>071350 00 08</b>	130
con foro per rubinetteria a sx ●	500 x 220	7,5	50	<b>071350 00 09</b>	130
<b>Piletta a scarico libero</b> per lavabi senza troppopieno					
Cromo	50	0,3		<b>005024 10 00</b>	99
Nero opaco	50	0,3		<b>005024 46 00</b>	130

 <b>Lavamani</b> senza troppopieno, con bordo per rubinetteria, lato inferiore smaltato					
450 mm ●	450 x 335	9,5	28	<b>070845 00 00</b>	134
 <b>Semicolonna</b> per # 070845					
		5,4	48	<b>085831 00 00</b>	109
<b>Fissaggi rapidi (obbligatori)</b> per semicolonna					
		0,1		<b>005503 00 00</b>	49
<b>Piletta a scarico libero</b> per lavabi senza troppopieno					
Cromo	50	0,3		<b>005024 10 00</b>	99
Nero opaco	50	0,3		<b>005024 46 00</b>	130



 <b>Lavamani</b> senza troppopieno, con bordo per rubinetteria, con foro per rubinetteria a dx, fissaggi inclusi, lato inferiore smaltato					
360 mm ●	360 x 220	6,7	48	<b>071336 00 00</b>	136
<b>Piletta a scarico libero</b> per lavabi senza troppopieno					
Cromo	75	0,4		<b>005038 10 00</b>	99
Nero opaco	75	0,4		<b>005038 46 00</b>	130

**Infobox:** L'allacciamento è possibile solo in combinazione con un sifone a T con tubo di immersione prolungato





**DuraStyle** Design by Matteo Thun & Antonio Rodriguez

Descrizione	Largh. x Prof. (mm)	kg	Pz./plt.	Cod.Art.	Euro
					Bianco - 00 Bianco (HyG) - 20
 <b>Bacinella da appoggio sopra piano</b> con rettifica, senza troppopieno, senza bordo per rubinetteria, fissaggi inclusi					
600 mm ☒	600 x 380	12,0	24	<b>034960 00 00</b>	390
<b>Sifone di design *</b>					
Cromo		1,5		<b>005036 10 00</b>	214
Nero opaco		1,5		<b>005036 46 00</b>	239
<b>Piletta a scarico libero</b> per lavabi senza troppopieno					
Cromo	50	0,3		<b>005024 10 00</b>	99
Nero opaco	50	0,3		<b>005024 46 00</b>	130
<b>Infobox:</b> * N.B. Per l'impiego di questo sifone rispettare le quote degli allacciamenti indicate nelle schede tecniche / Ved. mobili abbinabili da pag. 594					
 <b>Bacinella da appoggio sopra piano</b> con rettifica, senza troppopieno, senza bordo per rubinetteria, fissaggi inclusi					
430 mm ☒	430 x 430	10,3	26	<b>034943 00 00</b>	334
<b>Sifone di design *</b>					
Cromo		1,5		<b>005036 10 00</b>	214
Nero opaco		1,5		<b>005036 46 00</b>	239
<b>Piletta a scarico libero</b> per lavabi senza troppopieno					
Cromo	50	0,3		<b>005024 10 00</b>	99
Nero opaco	50	0,3		<b>005024 46 00</b>	130
<b>Infobox:</b> * N.B. Per l'impiego di questo sifone rispettare le quote degli allacciamenti indicate nelle schede tecniche / Ved. mobili abbinabili da pag. 594					
 <b>Lavabo da incasso</b> per incasso sopra piano, con troppopieno, con bordo per rubinetteria					
615 mm ●	615 x 495	12,5	14	<b>037462 00 00</b>	356
<b>Infobox:</b> Ved. mobili abbinabili da pag. 594					
 <b>Lavabo da incasso</b> per incasso sopra piano, con troppopieno, con bordo per rubinetteria					
560 mm ●	560 x 455	10,5	21	<b>037456 00 00</b>	332
<b>Infobox:</b> Ved. mobili abbinabili da pag. 594					





**DuraStyle** Design by Matteo Thun & Antonio Rodriguez

Descrizione	Largh. x Prof. (mm)	kg	Pz./plt.	Cod.Art.	Euro
					Bianco - 00 Bianco (HyG) - 20
 <b>Lavabo da incasso</b> per incasso sopra piano, senza troppopieno, senza bordo per rubinetteria	600 mm ☒	600 x 430	9,5 14	<b>037260 00 00</b>	308
<b>Piletta a scarico libero</b> per lavabi senza troppopieno					
Cromo	50	0,3		<b>005024 10 00</b>	99
Nero opaco	50	0,3		<b>005024 46 00</b>	130
<b>Infobox:</b> Ved. mobili abbinabili da pag. 594					
 <b>Lavabo semincasso</b> con troppopieno, con bordo per rubinetteria, fissaggi per l'installazione su consolle in legno inclusi	550 mm ●	550 x 455	14,5 21	<b>037555 00 00</b>	299
<b>Infobox:</b> Ved. mobili abbinabili da pag. 594					
 <b>Lavabo da incasso</b> per incasso sottopiano, fissaggi per l'installazione su consolle in legno inclusi, con troppopieno, senza bordo per rubinetteria	370 mm ☒	370 x 370	6,2 21	<b>037337 00 00</b>	269
<b>Fissaggi</b> per l'incasso in piani di pietra naturale (ad esclusione di # 046651)			0,2	<b>005028 00 00</b>	27
<b>Infobox:</b> Le dimensioni indicate per i lavabi da incasso sottopiano sono quelle interne / Ved. mobili abbinabili da pag. 594					

**DuraStyle** Design by Matteo Thun & Antonio Rodriguez

Descrizione	Largh. x Prof. (mm)	kg	Pz./plt.	Cod.Art.	Euro
					Bianco - 00 Bianco (HyG) - 20
 <b>Lavabo doppio</b> con troppopieno, con bordo per rubinetteria, lato inferiore smaltato 1400 mm ●	1400 x 480	39,9	8	<b>235714 00 00</b>	1.169
<b>Sifone di design *</b>					
Cromo		1,5		<b>005036 10 00</b>	214
Nero opaco		1,5		<b>005036 46 00</b>	239
 <b>Colonna</b> per # 231955, 231960, 231965, 232012, 232010, 232080, 232065, 233813, 232460, 235714		12,1	30	<b>085829 00 00</b>	128
 <b>Semicolonna</b> per # 231955, 231960, 231965, 232012, 232010, 232080, 232065, 233813, 232460, 235714		7,1	40	<b>085830 00 00</b>	128
<b>Fissaggi rapidi (obbligatori)</b> per semicolonna		0,1		<b>005503 00 00</b>	49
<b>Sifone speciale per lavabo</b> con tubo di scarico prolungato 300 mm					
Cromo	1 1/4"	0,6		<b>005026 00 00</b>	51
<b>Piletta Stop&amp;Go ***</b> per lavabi con troppopieno					
Cromo		0,4		<b>005052 10 00</b>	92
Nero opaco		0,4		<b>005052 46 00</b>	122
 <b>Portasciugamani</b> profilo squadrato 14 mm, per lavabo # 235714					
Cromo	1329			<b>003124 10 00</b>	314
<b>Infobox:</b> * N.B. Per l'impiego di questo sifone rispettare le quote degli allacciamenti indicate nelle schede tecniche / Con la piletta Stop&Go non superare una portata max. di 7,5 l/min/rubinetto / Per fissare i lavabi di larghezza superiore a 1200 mm sono necessari 2 kit di fissaggio / *** Consigliata in abbinamento a rubinetteria a parete, base sottolavabo e/o consolle / Per abbinare il lavabo a colonna o semicolonna, sono necessari 2 pezzi					

**DuraStyle** Design by Matteo Thun & Antonio Rodriguez

Descrizione	Largh. x Prof. (mm)	kg	Pz./plt.	Cod.Art.	Euro
					Bianco - 00 Bianco (HyG) - 20
 <b>Lavabo doppio, lavabo consolle doppio</b> con troppopieno, con bordo per rubinetteria, lato inferiore smaltato 1300 mm ●	1300 x 480	39,0	8	<b>233813 00 00</b>	1.057
<b>Sifone di design *</b>					
Cromo		1,5		<b>005036 10 00</b>	214
Nero opaco		1,5		<b>005036 46 00</b>	239
 <b>Colonna</b> per # 231955, 231960, 231965, 232012, 232010, 232080, 232065, 233813, 232460, 235714		12,1	30	<b>085829 00 00</b>	128
 <b>Semicolonna</b> per # 231955, 231960, 231965, 232012, 232010, 232080, 232065, 233813, 232460, 235714		7,1	40	<b>085830 00 00</b>	128
<b>Fissaggi rapidi (obbligatori)</b> per semicolonna		0,1		<b>005503 00 00</b>	49
<b>Sifone speciale per lavabo</b> con tubo di scarico prolungato 300 mm					
Cromo	1 1/4"	0,6		<b>005026 00 00</b>	51
<b>Piletta Stop&amp;Go ***</b> per lavabi con troppopieno					
Cromo		0,4		<b>005052 10 00</b>	92
Nero opaco		0,4		<b>005052 46 00</b>	122
 <b>Portasciugamani</b> profilo squadrato 14 mm, per lavabo # 233813					
Cromo	1229			<b>003123 10 00</b>	285

**Infobox:** \* N.B. Per l'impiego di questo sifone rispettare le quote degli allacciamenti indicate nelle schede tecniche / Con la piletta Stop&Go non superare una portata max. di 7,5 l/min/rubinetto / Il portasciugamani può essere utilizzato solo in abbinamento a lavabi prodotti dopo gennaio 2019 / Per fissare i lavabi di larghezza superiore a 1200 mm sono necessari 2 kit di fissaggio / \*\*\* Consigliata in abbinamento a rubinetteria a parete, base sottolavabo e/o consolle / Per abbinare il lavabo a colonna o semicolonna, sono necessari 2 pezzi / Ved. mobili abbinabili da pag. 594







**DuraStyle** Design by Matteo Thun & Antonio Rodriguez





Descrizione	Largh. x Prof. (mm)	kg	Pz./plt.	Cod.Art.	Euro
					Bianco - 00 Bianco (HyG) - 20
 <b>Lavabo, lavabo consolle</b> con troppopieno, con bordo per rubinetteria, lato inferiore smaltato					
1200 mm ●	1200 x 480	33,2	8	<b>232012 00 00</b>	884
1000 mm ●	1000 x 480	26,3	8	<b>232010 00 00</b>	749
800 mm ●	800 x 480	22,5	8	<b>232080 00 00</b>	524
650 mm ●	650 x 480	18,3	18	<b>232065 00 00</b>	408
<b>Sifone speciale per lavabo</b> con tubo di scarico prolungato 300 mm					
Cromo	1 1/4"	0,6		<b>005026 00 00</b>	51
<b>Colonna</b> per # 231955, 231960, 231965, 232012, 232010, 232080, 232065, 233813, 232460, 235714					
		12,1	30	<b>085829 00 00</b>	128
<b>Semicolonna</b> per # 231955, 231960, 231965, 232012, 232010, 232080, 232065, 233813, 232460, 235714					
		7,1	40	<b>085830 00 00</b>	128
<b>Fissaggi rapidi (obbligatori)</b> per semicolonna					
		0,1		<b>005503 00 00</b>	49
<b>Piletta Stop&amp;Go ***</b> per lavabi con troppopieno					
Cromo		0,4		<b>005052 10 00</b>	92
Nero opaco		0,4		<b>005052 46 00</b>	122
<b>Portasciugamani</b> profilo squadrato 14 mm, Cromo					
per lavabo # 232012	1129	0,8		<b>003108 10 00</b>	261
per lavabo # 232010, 232510, 232610	931	0,7		<b>003107 10 00</b>	246
per lavabo # 232080, 232580, 232680	739	0,6		<b>003106 10 00</b>	226
per lavabo # 232065	589	0,45		<b>003105 10 00</b>	199

**Infobox:** Con la piletta Stop&Go non superare una portata max. di 7,5 l/min/rubinetto / Il portasciugamani può essere abbinato solo a lavabi prodotti successivamente a marzo 2017 / Per fissare i lavabi di larghezza superiore a 1200 mm sono necessari 2 kit di fissaggio / \*\*\* Consigliata in abbinamento a rubinetteria a parete, base sottolavabo e/o consolle / Ved. mobili abbinabili da pag. 594





**DuraStyle** Design by Matteo Thun & Antonio Rodriguez

	Descrizione	Largh. x Prof. (mm) kg	Pz./plt.	Cod.Art.	Euro
					Bianco - 00 Bianco (HyG) - 20
	<b>Lavabo, lavabo consolle asimmetrico</b> con troppopieno, con bordo per rubinetteria, bacino a sx, lato inferiore smaltato				
	800 mm ●	800 x 480	23,0 8	<b>232580 00 00</b>	524
	<b>Sifone speciale per lavabo</b> con tubo di scarico prolungato 300 mm				
	Cromo	1 1/4"	0,6	<b>005026 00 00</b>	51
	<b>Piletta Stop&amp;Go ***</b> per lavabi con troppopieno				
	Cromo		0,4	<b>005052 10 00</b>	92
	Nero opaco		0,4	<b>005052 46 00</b>	122
	<b>Portasciugamani</b> profilo squadrato 14 mm, per lavabo # 232080, 232580, 232680				
	Cromo	739	0,6	<b>003106 10 00</b>	226
<b>Infobox:</b> Con la piletta Stop&Go non superare una portata max. di 7,5 l/min/rubinetto / Il portasciugamani può essere abbinato solo a lavabi prodotti successivamente a marzo 2017 / Ved. mobili abbinabili da pag. 594 / *** Consigliata in abbinamento a rubinetteria a parete, base sottolavabo e/o consolle					
	<b>Lavabo, lavabo consolle asimmetrico</b> con troppopieno, con bordo per rubinetteria, bacino a dx, lato inferiore smaltato				
	800 mm ●	800 x 480	23,0 8	<b>232680 00 00</b>	524
	<b>Piletta Stop&amp;Go ***</b> per lavabi con troppopieno				
	Cromo		0,4	<b>005052 10 00</b>	92
	Nero opaco		0,4	<b>005052 46 00</b>	122
	<b>Portasciugamani</b> profilo squadrato 14 mm, per lavabo # 232080, 232580, 232680				
	Cromo	739	0,6	<b>003106 10 00</b>	226
<b>Infobox:</b> Con la piletta Stop&Go non superare una portata max. di 7,5 l/min/rubinetto / Il portasciugamani può essere abbinato solo a lavabi prodotti successivamente a marzo 2017 / Ved. mobili abbinabili da pag. 594 / *** Consigliata in abbinamento a rubinetteria a parete, base sottolavabo e/o consolle					
	<b>Lavabo, lavabo consolle Compact</b> con troppopieno, con bordo per rubinetteria, lato inferiore smaltato				
	785 mm ●	785 x 400	18,4 12	<b>233778 00 00</b>	483
	635 mm ●	635 x 400	15,5 18	<b>233763 00 00</b>	368
	550 mm ●	550 x 400	14,2 24	<b>233755 00 00</b>	249
	<b>Sifone salvaspazio</b>				
	Bianco	1 1/4"	0,4	<b>005076 00 00</b>	67
<b>Infobox:</b> In abbinamento alle basi sottolavabo si consiglia l'uso di un sifone salvaspazio / Ved. mobili abbinabili da pag. 594					





**DuraStyle** Design by Matteo Thun & Antonio Rodriguez

Descrizione	Largh. x Prof. (mm)	kg	Pz./plt.	Cod.Art.	Euro
					Bianco - 00 Bianco (HyG) - 20
 <b>Bidet sospeso ●</b> con troppopieno					
con bordo per rubinetteria	370 x 540	21,0	16	<b>228215 00 00</b>	283
<b>Fissaggi</b> per vaso e bidet sospesi					
cappucci di copertura bianchi	Ø 12 x 180	0,2		<b>006500 00 00</b>	30
cappucci di copertura cromati	Ø 12 x 180	0,2		<b>006500 10 00</b>	33
<b>Sifone speciale per bidet</b> con tubo di scarico prolungato					
Cromo	1 1/4"	0,6		<b>005027 00 00</b>	52
<b>Infobox:</b> Se non è già previsto un modulo d'installazione a parete, si consiglia l'uso dei fissaggi # 006500					
 <b>Bidet sospeso ●</b> con troppopieno, con bordo per rubinetteria					
fissaggi Durafix inclusi	370 x 540	21,0	16	<b>228715 00 00</b>	323
<b>Fissaggi</b> per vaso e bidet sospesi					
cappucci di copertura bianchi	Ø 12 x 180	0,2		<b>006500 00 00</b>	30
<b>Sifone speciale per bidet</b> con tubo di scarico prolungato					
Cromo	1 1/4"	0,6		<b>005027 00 00</b>	52
<b>Infobox:</b> Se non è già previsto un modulo d'installazione a parete, si consiglia l'uso dei fissaggi # 006500					
 <b>Bidet sospeso ●</b> con troppopieno, con bordo per rubinetteria					
fissaggi Durafix inclusi	370 x 620	21,8	12	<b>228615 00 00</b>	343
<b>Fissaggi</b> per vaso e bidet sospesi					
cappucci di copertura bianchi	Ø 12 x 180	0,2		<b>006500 00 00</b>	30
<b>Sifone speciale per bidet</b> con tubo di scarico prolungato					
Cromo	1 1/4"	0,6		<b>005027 00 00</b>	52
<b>Infobox:</b> Se non è già previsto un modulo d'installazione a parete, si consiglia l'uso dei fissaggi # 006500					
 <b>Bidet a pavimento ●</b> con troppopieno, con bordo per rubinetteria					
fissaggi inclusi	370 x 630	27,3	9	<b>228310 00 00</b>	260
<b>Sifone speciale per bidet</b> con tubo di scarico prolungato					
Cromo	1 1/4"	0,6		<b>005027 00 00</b>	52





**DuraStyle** Design by Matteo Thun & Antonio Rodriguez

	Descrizione	Largh. x Prof. (mm)	kg	Pz./plt.	Cod.Art.	Euro
						Bianco - 00 Bianco (HyG) - 20
	<b>Bidet a pavimento ●</b> filo parete, con troppopieno, con bordo per rubinetteria fissaggi inclusi	370 x 575	24,8	12	<b>228410 00 00</b>	246
	<b>Sifone speciale per bidet</b> con tubo di scarico prolungato Cromo	1 1/4"	0,6		<b>005027 00 00</b>	52
	<b>Vaso sospeso</b> a cacciata, UWL classe 1					
	4,5 l	370 x 540	25,0	16	<b>253609 00 00</b>	314
	4,5 l, con HygieneGlaze	370 x 540	25,0	16	<b>253609 20 00</b>	378
	<b>Sedile con coperchio</b> cerniere in acciaio inox senza chiusura rallentata rimovibile, con chiusura rallentata					
	senza chiusura rallentata		2,1	126	<b>006371 00 00</b>	135
	con chiusura rallentata		2,7	126	<b>006379 00 00</b>	210
	<b>Set fonoassorbente</b> per vaso e bidet sospesi		0,3		<b>005090 00 00</b>	33
	<b>Fissaggi</b> per vaso e bidet sospesi					
	cappucci di copertura bianchi	Ø 12 x 180	0,2		<b>006500 00 00</b>	30
	cappucci di copertura cromati	Ø 12 x 180	0,2		<b>006500 10 00</b>	33
<b>Infobox:</b> Se non è già previsto un modulo d'installazione a parete, si consiglia l'uso dei fissaggi # 006500						
	<b>Vaso sospeso</b> a cacciata, fissaggi Durafix inclusi, UWL classe 1					
	4,5 l	370 x 540	23,0	16	<b>255209 00 00</b>	361
	4,5 l, con HygieneGlaze	370 x 540	23,0	16	<b>255209 20 00</b>	425
	<b>Set fonoassorbente</b> per vaso e bidet sospesi		0,3		<b>005090 00 00</b>	33
	<b>Sedile con coperchio</b> cerniere in acciaio inox senza chiusura rallentata rimovibile, con chiusura rallentata					
	senza chiusura rallentata		2,1	126	<b>006371 00 00</b>	135
	con chiusura rallentata		2,7	126	<b>006379 00 00</b>	210
	<b>Fissaggi</b> per vaso e bidet sospesi					
	cappucci di copertura bianchi	Ø 12 x 180	0,2		<b>006500 00 00</b>	30
<b>Infobox:</b> Fissaggi nascosti Durafix forniti in dotazione / Se non è già previsto un modulo d'installazione a parete, si consiglia l'uso dei fissaggi # 006500						





**DuraStyle** Design by Matteo Thun & Antonio Rodriguez

Descrizione	Largh. x Prof. (mm)	kg	Pz./plt.	Cod.Art.	Euro
					Bianco - 00 Bianco (HyG) - 20
 <b>Set vaso sospeso</b> dimensioni dell'imballo 560 x 400 x 430 mm		25,8	12	<b>455209 00 A1</b>	571
 <b>Vaso sospeso, 255209 00 00</b> a cacciata, fissaggi Durafix inclusi, UWL classe 1					
♻️ 4,5 l	370 x 540				
 <b>Sedile con coperchio, 006379 00 00</b> cerniere in acciaio inox rimovibile, con chiusura rallentata					
<b>Infobox:</b> Fissaggi nascosti Durafix forniti in dotazione / Se non è già previsto un modulo d'installazione a parete, si consiglia l'uso dei fissaggi # 006500					
 <b>Vaso sospeso Duravit Rimless®</b> senza brida, a cacciata, UWL classe 1					
♻️ 4,5 l	370 x 540	25,4	16	<b>253809 00 00</b>	381
♻️ 4,5 l, con HygieneGlaze	370 x 540	25,4	16	<b>253809 20 00</b>	445
 <b>Sedile con coperchio</b> cerniere in acciaio inox senza chiusura rallentata		2,1	126	<b>006371 00 00</b>	135
rimovibile, con chiusura rallentata		2,7	126	<b>006379 00 00</b>	210
<b>Set fonoassorbente</b> per vaso e bidet sospesi		0,3		<b>005090 00 00</b>	33
<b>Fissaggi</b> per vaso e bidet sospesi					
cappucci di copertura bianchi	Ø 12 x 180	0,2		<b>006500 00 00</b>	30
cappucci di copertura cromati	Ø 12 x 180	0,2		<b>006500 10 00</b>	33
<b>Infobox:</b> Se non è già previsto un modulo d'installazione a parete, si consiglia l'uso dei fissaggi # 006500					

**DuraStyle** Design by Matteo Thun & Antonio Rodriguez

Descrizione		Largh. x Prof. (mm)	kg	Pz./plt.	Cod.Art.	Euro
						Bianco - 00 Bianco (HyG) - 20
	<b>Vaso sospeso Duravit Rimless®</b> senza brida, a cacciata, fissaggi Durafix inclusi, UWL classe 1					
	4,5 l	370 x 540	28,7	16	<b>255109 00 00</b>	443
	4,5 l, con HygieneGlaze	370 x 540	28,7	16	<b>255109 20 00</b>	507
	<b>Sedile con coperchio</b> cerniere in acciaio inox senza chiusura rallentata		2,1	126	<b>006371 00 00</b>	135
	rimovibile, con chiusura rallentata		2,7	126	<b>006379 00 00</b>	210
	<b>Set fonoassorbente</b> per vaso e bidet sospesi		0,3		<b>005090 00 00</b>	33
	<b>Fissaggi</b> per vaso e bidet sospesi cappucci di copertura bianchi	Ø 12 x 180	0,2		<b>006500 00 00</b>	30
<b>Infobox:</b> Se non è già previsto un modulo d'installazione a parete, si consiglia l'uso dei fissaggi # 006500 / Fissaggi nascosti Durafix forniti in dotazione						
	<b>Set vaso sospeso Duravit Rimless®</b> dimensioni dell'imballo 560 x 400 x 430 mm					
	senza WonderGliss		31,5	12	<b>455109 00 A1</b>	653
	con WonderGliss		31,5	12	<b>455109 00 A11</b>	745
	Vaso sospeso Duravit Rimless®, 255109 00 00 senza brida, a cacciata, fissaggi Durafix inclusi, UWL classe 1					
	4,5 l	370 x 540				
	Sedile con coperchio, 006379 00 00 cerniere in acciaio inox rimovibile, con chiusura rallentata					
<b>Infobox:</b> Fissaggi nascosti Durafix forniti in dotazione / Se non è già previsto un modulo d'installazione a parete, si consiglia l'uso dei fissaggi # 006500						





**DuraStyle** Design by Matteo Thun & Antonio Rodriguez

Descrizione	Largh. x Prof. (mm)	kg	Pz./plt.	Cod.Art.	Euro
					Bianco - 00 Bianco (HyG) - 20
	<b>Vaso sospeso Compact</b>				
a cacciata, UWL classe 1					
4,5 l	370 x 480	22,5	16	<b>253909 00 00</b>	367
4,5 l, con HygieneGlaze	370 x 480	22,5	16	<b>253909 20 00</b>	431
	<b>Sedile con coperchio</b>				
cerniere in acciaio inox senza chiusura rallentata rimovibile,		2,1	126	<b>006371 00 00</b>	135
con chiusura rallentata		2,7	126	<b>006379 00 00</b>	210
<b>Set fonoassorbente</b>					
per vaso e bidet sospesi		0,3		<b>005090 00 00</b>	33
<b>Fissaggi</b>					
per vaso e bidet sospesi					
cappucci di copertura bianchi	Ø 12 x 180	0,2		<b>006500 00 00</b>	30
cappucci di copertura cromati	Ø 12 x 180	0,2		<b>006500 10 00</b>	33
<b>Infobox:</b> Se non è già previsto un modulo d'installazione a parete, si consiglia l'uso dei fissaggi # 006500					
	<b>Vaso sospeso Compact Duravit Rimless®</b>				
senza brida, a cacciata, UWL classe 1					
4,5 l	370 x 480	23,0	16	<b>257109 00 00</b>	369
4,5 l, con HygieneGlaze	370 x 480	23,0	16	<b>257109 20 00</b>	433
	<b>Sedile con coperchio</b>				
cerniere in acciaio inox senza chiusura rallentata rimovibile,		2,1	126	<b>006371 00 00</b>	135
con chiusura rallentata		2,7	126	<b>006379 00 00</b>	210
<b>Set fonoassorbente</b>					
per vaso e bidet sospesi		0,3		<b>005090 00 00</b>	33
<b>Fissaggi</b>					
per vaso e bidet sospesi					
cappucci di copertura bianchi	Ø 12 x 180	0,2		<b>006500 00 00</b>	30
cappucci di copertura cromati	Ø 12 x 180	0,2		<b>006500 10 00</b>	33
<b>Infobox:</b> Se non è già previsto un modulo d'installazione a parete, si consiglia l'uso dei fissaggi # 006500					
	<b>Set vaso sospeso Compact Duravit Rimless®</b>				
dimensioni dell'imballo 520 x 400 x 430 mm		25,8	12	<b>457109 00 A1</b>	579
<b>Vaso sospeso Compact Duravit Rimless®, 257109 00 00</b>					
senza brida, a cacciata, UWL classe 1					
4,5 l	370 x 480				
<b>Sedile con coperchio, 006379 00 00</b>					
cerniere in acciaio inox rimovibile, con chiusura rallentata					
<b>Infobox:</b> Se non è già previsto un modulo d'installazione a parete, si consiglia l'uso dei fissaggi # 006500					







WonderGliss  
+ EUR 92 per pezzo ceramico  
Nell'ordine indicare Cod. Art. +1

**DuraStyle** Design by Matteo Thun & Antonio Rodriguez



Descrizione		Largh. x Prof. (mm)	kg	Pz./plt.	Cod.Art.	Euro
						Bianco - 00 Bianco (HyG) - 20
	<b>Vaso sospeso</b> a cacciata, fissaggi Durafix inclusi, UWL classe 1					
	4,5 l	370 x 620	30,8	12	<b>253709 00 00</b>	383
	4,5 l, con HygieneGlaze	370 x 620	30,8	12	<b>253709 20 00</b>	447
	<b>Sedile con coperchio</b> rimovibile, versione allungata, cerniere in acciaio inox					
	senza chiusura rallentata		3,1	126	<b>006051 00 00</b>	149
	con chiusura rallentata		3,1	126	<b>006059 00 00</b>	262
	<b>Set fonoassorbente</b> per vaso e bidet sospesi		0,3		<b>005090 00 00</b>	33
	<b>Fissaggi</b> per vaso e bidet sospesi					
	cappucci di copertura bianchi Ø 12 x 180		0,2		<b>006500 00 00</b>	30
<b>Infobox:</b> Se non è già previsto un modulo d'installazione a parete, si consiglia l'uso dei fissaggi # 006500 / Fissaggi nascosti Durafix forniti in dotazione						
	<b>Vaso sospeso Duravit Rimless®</b> senza brida, a cacciata, fissaggi Durafix inclusi, UWL classe 1					
	4,5 l	370 x 620	28,3	12	<b>254209 00 00</b>	511
	4,5 l, con HygieneGlaze	370 x 620	28,3	12	<b>254209 20 00</b>	575
	<b>Sedile con coperchio</b> rimovibile, versione allungata, cerniere in acciaio inox					
	senza chiusura rallentata		3,1	126	<b>006051 00 00</b>	149
	con chiusura rallentata		3,1	126	<b>006059 00 00</b>	262
	<b>Set fonoassorbente</b> per vaso e bidet sospesi		0,3		<b>005090 00 00</b>	33
	<b>Fissaggi</b> per vaso e bidet sospesi					
	cappucci di copertura bianchi Ø 12 x 180		0,2		<b>006500 00 00</b>	30
	cappucci di copertura cromati Ø 12 x 180		0,2		<b>006500 10 00</b>	33
<b>Infobox:</b> Se non è già previsto un modulo d'installazione a parete, si consiglia l'uso dei fissaggi # 006500 / Fissaggi nascosti Durafix forniti in dotazione						











**DuraStyle** Design by Matteo Thun & Antonio Rodriguez

Descrizione	Largh. x Prof. (mm)	kg	Pz./plt.	Cod.Art.	Euro
					Bianco - 00 Bianco (HyG) - 20
	<b>Vaso sospeso Vital Duravit Rimless®</b> senza brida, a cacciata, per portatori di handicap, profondità 700 mm, fissaggi Durafix inclusi, UWL classe 1				
	4,5 l	370 x 700	30,5 9	<b>255909 00 00</b>	634
	4,5 l, con HygieneGlaze	370 x 700	30,5 9	<b>255909 20 00</b>	698
	<b>Fissaggi</b> per vaso e bidet sospesi				
	cappucci di copertura bianchi	Ø 12 x 180	0,2	<b>006500 00 00</b>	30
	cappucci di copertura cromati	Ø 12 x 180	0,2	<b>006500 10 00</b>	33
	<b>Set fonoassorbente</b> per vaso e bidet sospesi				
			0,3	<b>005090 00 00</b>	33
	<b>Sedile con coperchio per vaso Vital</b> versione allungata, con gommini ad angolo e cerniere continue, cerniere in acciaio inox				
	senza chiusura rallentata		3,1 126	<b>006231 00 00</b>	204
	con chiusura rallentata		3,1 126	<b>006239 00 00</b>	319
	<b>Sedile senza coperchio per vaso Vital</b> versione allungata, con gommini ad angolo e cerniere continue, cerniere in acciaio inox				
	senza chiusura rallentata		1,65 126	<b>006251 00 00</b>	163
	<b>Sedile con coperchio</b> rimovibile, versione allungata, cerniere in acciaio inox				
	senza chiusura rallentata		3,1 126	<b>006051 00 00</b>	149
	con chiusura rallentata		3,1 126	<b>006059 00 00</b>	262
<b>Infobox:</b> Adatto a portatori di handicap in conformità alla normativa tedesca DIN 18040-1 e DIN 18040-2 / Se non è già previsto un modulo d'installazione a parete, si consiglia l'uso dei fissaggi # 006500 / Fissaggi nascosti Durafix forniti in dotazione					







**DuraStyle** Design by Matteo Thun & Antonio Rodriguez

Descrizione	Largh. x Prof. (mm)	kg	Pz./plt.	Cod.Art.	Euro
					Bianco - 00 Bianco (HyG) - 20
 <b>Vaso a pavimento</b> filo parete, per cassetta a incasso o esterna, fissaggi inclusi, a cacciata, scarico orizzontale, UWL classe 1					
4,5 l	370 x 570	28,0	12	<b>215009 00 00</b>	271
4,5 l, con HygieneGlaze	370 x 570	28,0	12	<b>215009 20 00</b>	335
<b>Curva di scarico</b> scarico verticale				<b>001462 00 00</b>	33
<b>Set di allacciamento Vario</b> scarico universale per allacciamento orizzontale e verticale, lunghezza regolabile eccentrico incluso	Ø 110	1,5		<b>001422 00 00</b>	94
 <b>Sedile con coperchio</b> cerniere in acciaio inox senza chiusura rallentata rimovibile, con chiusura rallentata					
		2,1	126	<b>006371 00 00</b>	135
		2,7	126	<b>006379 00 00</b>	210
<b>Infobox:</b> Per l'installazione con scarico verticale è possibile utilizzare il set di allacciamento Vario #001422 e/o la curva di scarico #001462					







Descrizione	Largh. x Prof. (mm)	kg	Pz./plt.	Cod.Art.	Euro
					Bianco - 00 Bianco (HyG) - 20
	<b>Vaso monoblocco a pavimento</b>				
	per cassetta appoggiata (non inclusa), a cacciata, per set di allacciamento Vario per scarico orizzontale o verticale regolabile da 70 a 170 mm oppure per curva di scarico verticale per allacciamento Vario regolabile da 160 a 220 mm, fissaggi inclusi, UWL classe 1				
	4,5 l	370 x 630	30,5	9	<b>215509 00 00</b> 367
	4,5 l, con HygieneGlaze	370 x 630	30,5	9	<b>215509 20 00</b> 431
	<b>Set di allacciamento Vario</b>				
	scarico universale per allacciamento orizzontale e verticale, lunghezza regolabile				
	eccentrico incluso	Ø 110	1,5		<b>001422 00 00</b> 94
	<b>Curva di scarico verticale</b>				
	per scarico Vario	Ø 90	0,9		<b>899025 00 00</b> 39
	<b>Cassetta di sciacquo</b>				
	con batteria Dual Flush, pulsante cromato, per attacco sx, dx o centrale alto, UWL classe 1				
	4,5/3 l	390 x 170	14,9	27	<b>093500 00 85</b> 246
	<b>Set di conversione</b>				
	da attacco dx / sx, per attacco centrale				
	Cromo		0,2		<b>007508 10 00</b> 28
	<b>Cassetta di sciacquo</b>				
	con batteria Dual Flush, pulsante cromato, per attacco sx basso				
	4,5/3 l, UWL classe 1	390 x 170	14,9	27	<b>093510 00 85</b> 246
	<b>Set di conversione</b>				
	da attacco sx basso, per attacco centrale				
			0,4		<b>007624 00 00</b> 32
	<b>Sedile con coperchio</b>				
	cerniere in acciaio inox senza chiusura rallentata				
			2,1	126	<b>006371 00 00</b> 135
	rimovibile, con chiusura rallentata				
			2,7	126	<b>006379 00 00</b> 210

Descrizione	Largh. x Prof. (mm)	kg	Pz./plt.	Cod.Art.	Euro
					Bianco - 00 Bianco (HyG) - 20
 <b>Vaso monoblocco a pavimento</b> per cassetta appoggiata (non inclusa), a cacciata, per set di allacciamento Vario per scarico orizzontale o verticale regolabile da 70 a 190 mm oppure per curva di scarico verticale per allacciamento Vario regolabile da 170 a 220 mm, fissaggi inclusi, UWL classe 1					
♻️ 4,5 l	370 x 700	41,3	9	<b>215609 00 00</b>	563
♻️ 4,5 l, con HygieneGlaze	370 x 700	41,3	9	<b>215609 20 00</b>	627
<b>Set di allacciamento Vario</b> scarico universale per allacciamento orizzontale e verticale, lunghezza regolabile eccentrico incluso	Ø 110	1,5		<b>001422 00 00</b>	94
<b>Curva di scarico verticale</b> per scarico Vario	Ø 90	0,9		<b>899025 00 00</b>	39
 <b>Cassetta di sciacquo</b> con batteria Dual Flush, pulsante cromato, per attacco sx, dx o centrale alto, UWL classe 1					
♻️ 4,5/3 l	390 x 170	14,9	27	<b>093500 00 85</b>	246
<b>Set di conversione</b> da attacco dx / sx, per attacco centrale Cromo		0,2		<b>007508 10 00</b>	28
 <b>Cassetta di sciacquo</b> con batteria Dual Flush, pulsante cromato, per attacco sx basso					
♻️ 4,5/3 l, UWL classe 1	390 x 170	14,9	27	<b>093510 00 85</b>	246
<b>Set di conversione</b> da attacco sx basso, per attacco centrale		0,4		<b>007624 00 00</b>	32
 <b>Sedile con coperchio</b> rimovibile, versione allungata, cerniere in acciaio inox					
senza chiusura rallentata		3,1	126	<b>006051 00 00</b>	149
con chiusura rallentata		3,1	126	<b>006059 00 00</b>	262







**DuraStyle** Design by Matteo Thun & Antonio Rodriguez

Descrizione	Largh. x Prof. (mm)	kg	Pz./plt.	Cod.Art.	Euro
					Bianco - 00 Bianco (HyG) - 20
	<b>Orinatoio</b> entrata posteriore nascosta, ad aspirazione, scarico a scelta orizzontale nascosto o verticale a vista, fissaggi inclusi				
versione senza mosca	300 x 340	15,4	16	<b>280430 00 00</b>	361
versione con mosca 	300 x 340	15,4	16	<b>280430 00 07</b>	402
con HygieneGlaze					
versione senza mosca	300 x 340	15,4	16	<b>280430 20 00</b>	425
versione con mosca 	300 x 340	15,4	16	<b>280430 20 07</b>	466
<b>Connessione ingresso acqua</b> per orinatoi con alimentazione nascosta					
	1/2"	0,1		<b>695800 00 00</b>	34
<b>Sifone ad aspirazione</b> 1 - 4 L					
scarico verticale	ø 50	0,2		<b>005111 00 00</b>	73
scarico orizzontale (nascosto)	ø 50	0,2		<b>005112 00 00</b>	73
<b>Infobox:</b> È obbligatorio l'uso del sifone ad aspirazione # 0051120000					
	<b>Orinatoio</b> entrata posteriore nascosta, senza brida, per allacciamento 1/2", scarico orizzontale ø 50 mm, inclusi ugello di sciacquo, kit di collegamento al flussometro, dispositivo di inibizione degli odori e fissaggi				
versione senza mosca	300 x 340	13,9	16	<b>280630 00 00</b>	428
versione con mosca 	300 x 340	13,9	16	<b>280630 00 07</b>	471
con HygieneGlaze					
versione senza mosca	300 x 340	13,9	16	<b>280630 20 00</b>	492
versione con mosca 	300 x 340	13,9	16	<b>280630 20 07</b>	535
<b>Dispositivo di inibizione degli odori</b> ricambio					
		0,02		<b>100342 00 00</b>	39
<b>Chiavetta per la manutenzione</b> ricambio					
		0,02		<b>100344 00 00</b>	13
<b>Infobox:</b> Solo in abbinamento a flussometri da incasso regolabili					



**DuraStyle** Design by Matteo Thun & Antonio Rodriguez

Descrizione	Largh. x Prof. (mm)	kg	Pz./plt.	Cod.Art.	Euro
					Bianco - 00 Bianco (HyG) - 20
	<b>Orinatoio</b>				
modello elettronico a batteria, entrata posteriore nascosta, ad aspirazione, scarico orizzontale, inclusi comandi e fissaggi					
versione senza mosca	300 x 340	17,6	12	<b>280431 00 00</b>	1.185
versione con mosca 	300 x 340	17,6	12	<b>280431 00 07</b>	1.226
con HygieneGlaze					
versione senza mosca	300 x 340	17,6	12	<b>280431 20 00</b>	1.249
versione con mosca 	300 x 340	17,6	12	<b>280431 20 07</b>	1.290
<b>Sifone ad aspirazione</b>					
1 - 4 L					
scarico orizzontale (nascosto)	ø 50	0,2		<b>005112 00 00</b>	73
<b>Infobox:</b> È obbligatorio l'uso del sifone ad aspirazione # 0051120000					
	<b>Orinatoio</b>				
modello elettronico per allaccia- mento alla rete, entrata posteriore nascosta, ad aspirazione, scarico orizzontale, inclusi comandi e fissaggi					
versione senza mosca	300 x 340	17,6	12	<b>280431 00 93</b>	1.185
versione con mosca 	300 x 340	17,6	12	<b>280431 00 97</b>	1.226
con HygieneGlaze					
versione senza mosca	300 x 340	17,6	12	<b>280431 20 93</b>	1.249
versione con mosca 	300 x 340	17,6	12	<b>280431 20 97</b>	1.290
<b>Kit di preinstallazione</b>					
alimentatore per allacciamento alla rete 100-230V con scatola di derivazione murale					
		0,2		<b>005004 00 00</b>	104
<b>Sifone ad aspirazione</b>					
1 - 4 L					
scarico orizzontale (nascosto)	ø 50	0,2		<b>005112 00 00</b>	73
<b>Infobox:</b> È obbligatorio l'uso del sifone ad aspirazione # 0051120000 / Il kit di preinstallazione è obbligatorio					

**DuraStyle** Design by Matteo Thun & Antonio Rodriguez







Descrizione	Largh. x Prof. (mm)	kg	Pz./plt.	Cod.Art.	Euro
					Bianco - 00 Bianco (HyG) - 20
	<b>Orinatoio</b> modello elettronico a batteria, senza brida, entrata posteriore nascosta, scarico orizzontale Ø 50 mm, inclusi comandi, ugello di sciac- quo, kit di collegamento al flus- sometro, dispositivo di inibizione degli odori e fissaggi				
versione senza mosca	300 x 340	16,1	12	<b>280631 00 00</b>	1.253
versione con mosca 	300 x 340	16,1	12	<b>280631 00 07</b>	1.294
con HygieneGlaze					
versione senza mosca	300 x 340	16,1	12	<b>280631 20 00</b>	1.317
versione con mosca 	300 x 340	16,1	12	<b>280631 20 07</b>	1.358
<b>Dispositivo di inibizione degli odori</b>					
ricambio		0,02		<b>100342 00 00</b>	39
<b>Chiavetta per la manutenzione</b>					
ricambio		0,02		<b>100344 00 00</b>	13
	<b>Orinatoio</b> modello elettronico per allaccia- mento alla rete, senza brida, entrata posteriore nascosta, scarico orizzontale Ø 50 mm, inclusi comandi, ugello di sciac- quo, kit di collegamento al flus- sometro, dispositivo di inibizione degli odori e fissaggi				
versione senza mosca	300 x 340	16,1	12	<b>280631 00 93</b>	1.253
versione con mosca 	300 x 340	16,1	12	<b>280631 00 97</b>	1.294
con HygieneGlaze					
versione senza mosca	300 x 340	16,1	12	<b>280631 20 93</b>	1.317
versione con mosca 	300 x 340	16,1	12	<b>280631 20 97</b>	1.358
<b>Kit di preinstallazione</b>					
alimentatore per allacciamento alla rete 100-230V con scatola di derivazione murale		0,2		<b>005004 00 00</b>	104
<b>Dispositivo di inibizione degli odori</b>					
ricambio		0,02		<b>100342 00 00</b>	39
<b>Chiavetta per la manutenzione</b>					
ricambio		0,02		<b>100344 00 00</b>	13
<b>Infobox:</b> Il kit di preinstallazione è obbligatorio					

**DuraStyle** Design by Matteo Thun & Antonio Rodriguez

Descrizione	Largh. x Prof. (mm)	kg	Pz./plt.	Cod.Art.	Euro
					Bianco - 00 Bianco (HyG) - 20
	<b>Orinatoio DuraStyle Dry</b>				
senz'acqua, scarico orizzontale Ø 50 mm, dispositivo di inibizione degli odori e fissaggi inclusi					
versione senza mosca	300 x 340	13,8	16	<b>280830 00 00</b>	540
versione con mosca 	300 x 340	13,8	16	<b>280830 00 07</b>	581
con HygieneGlaze					
versione senza mosca	300 x 340	13,8	16	<b>280830 20 00</b>	604
versione con mosca 	300 x 340	13,8	16	<b>280830 20 07</b>	645
<b>Dispositivo di inibizione degli odori, incl. anello in gel</b>					
ricambio		0,1		<b>100384 00 00</b>	67
<b>Dispositivo di inibizione degli odori</b>					
ricambio		0,02		<b>100342 00 00</b>	39
<b>Chiavetta per la manutenzione</b>					
ricambio		0,02		<b>100344 00 00</b>	13
<b>Detergente speciale</b>					
per orinatoi senz'acqua, con vaporizzatore					
6 bottiglie da 500 ml		3,6		<b>005062 00 00</b>	92
<b>Infobox:</b> Non disponibile con WonderGliss					









**Duravit No.1** Design by Duravit

	Descrizione	Largh. x Prof. (mm)	kg	Pz./plt.	Cod.Art.	Euro
						Bianco - 00 Bianco (HyG) - 20
	<b>Lavabo, lavabo consolle</b> con troppopieno, con bordo per rubinetteria, lato inferiore smaltato					
	800 mm ●	800 x 460	24,0	8	237580 00 002	296
	650 mm ●	650 x 460	20,0	21	237565 00 00	125
	600 mm ●	600 x 460	18,0	24	237560 00 00	120
	550 mm ●	550 x 460	16,5	24	237555 00 00	115
	<b>Colonna</b> per # 237555, 237560, 237565, 237580		12,1	36	085844 00 00	73
	<b>Semicolonna</b> fissaggi inclusi per # 237555, 237560, 237565, 237580		7,1	60	085845 00 00	76
	<b>Fissaggi rapidi (obbligatori)</b> per semicolonna		0,1		005503 00 00	49
	<b>Lavamani, lavamani consolle</b> con troppopieno, con bordo per rubinetteria, lato inferiore smaltato					
	500 mm ●	500 x 400	11,0	21	074350 00 002	102
	<b>Lavamani, lavamani consolle</b> con troppopieno, con bordo per rubinetteria, lato inferiore smaltato					
	450 mm ●	450 x 350	9,7	36	074345 00 002	93
	<b>Lavamani</b> senza troppopieno, con bordo per rubinetteria, con foro per rubinetteria a dx, fissaggi inclusi, lato inferiore smaltato					
	360 mm ●	360 x 220	6,7	48	074536 00 412	136
	<b>Piletta a scarico libero</b> per lavabi senza troppopieno					
	Cromo	75	0,4		005038 10 00	99
	Nero opaco	75	0,4		005038 46 00	130
	<b>Infobox:</b> L'allacciamento è possibile solo in combinazione con un sifone a T con tubo di immersione prolungato					
	<b>Lavabo da incasso</b> per incasso sopra piano, con troppopieno, con bordo per rubinetteria, con rettifica					
	545 mm ●	545 x 435	10,3	21	035555 00 272	160









**Duravit No.1** Design by Duravit

	Descrizione	Largh. x Prof. (mm)	kg	Pz./plt.	Cod.Art.	Euro
						Bianco - 00 Bianco (HyG) - 20
	<b>Lavabo semincasso</b> con troppopieno, con bordo per rubinetteria, fissaggi per l'installazione su consolle in legno inclusi	550 mm ●	550 x 460	14,2 21	<b>037655 00 002</b>	180
	<b>Lavabo da incasso</b> per incasso sottopiano, con troppopieno, senza bordo per rubinetteria, fissaggi per l'installazione su consolle in legno inclusi	550 mm	550 x 400	10,2 14	<b>039555 00 282</b>	189
<b>Infobox:</b> Le dimensioni indicate per i lavabi da incasso sottopiano sono quelle interne						
	<b>Bidet sospeso ●</b> con troppopieno con bordo per rubinetteria	370 x 540	20,0	20	<b>227915 00 00</b>	168
	<b>Fissaggi</b> per vaso e bidet sospesi					
	cappucci di copertura bianchi	Ø 12 x 180	0,2		<b>006500 00 00</b>	30
	cappucci di copertura cromati	Ø 12 x 180	0,2		<b>006500 10 00</b>	33
	<b>Sifone speciale per bidet</b> con tubo di scarico prolungato					
	Cromo	1 1/4"	0,6		<b>005027 00 00</b>	52
<b>Infobox:</b> Se non è già previsto un modulo d'installazione a parete, si consiglia l'uso dei fissaggi # 006500						
	<b>Bidet a pavimento ●</b> filo parete, con troppopieno, con bordo per rubinetteria, fissaggi inclusi	370 x 570	26,8	12	<b>229610 00 00</b>	164
	<b>Bidet a pavimento ●</b> con troppopieno, con bordo per rubinetteria, fissaggi inclusi	370 x 650	30,1	12	<b>229710 00 00</b>	203







**Duravit No.1** Design by Duravit

	Descrizione	Largh. x Prof. (mm)	kg	Pz./plt.	Cod.Art.	Euro
						Bianco - 00 Bianco (HyG) - 20
	<b>Vaso sospeso Duravit Rimless®</b> senza brida, a cacciata, UWL classe 1					
	☉ 4,5 l	365 x 540	23,0	18	<b>256209 00 00</b>	168
	☉ 4,5 l, con HygieneGlaze	365 x 540	23,0	18	<b>256209 20 00</b>	232
	<b>Sedile con coperchio</b> cerniere in acciaio inox senza chiusura rallentata		2,4	126	<b>002071 00 00</b>	57
	con chiusura rallentata		2,4	126	<b>002079 00 00</b>	99
	<b>Set fonoassorbente</b> per vaso e bidet sospesi		0,3		<b>005090 00 00</b>	33
	<b>Fissaggi</b> per vaso e bidet sospesi					
	cappucci di copertura bianchi	Ø 12 x 180	0,2		<b>006500 00 00</b>	30
	cappucci di copertura cromati	Ø 12 x 180	0,2		<b>006500 10 00</b>	33
<b>Infobox:</b> In alternativa è possibile l'installazione di un sedile standard / Se non è già previsto un modulo d'installazione a parete, si consiglia l'uso dei fissaggi # 006500						
	<b>Set vaso sospeso Duravit Rimless®</b> dimensioni dell'imballo 560 x 400 x 430 mm		25,9	12	<b>456209 00 A1</b>	267
	Vaso sospeso Duravit Rimless®, 256209 00 00 senza brida, a cacciata, UWL classe 1					
	☉ 4,5 l	365 x 540				
	Sedile con coperchio, 002079 00 00 cerniere in acciaio inox con chiusura rallentata					
<b>Infobox:</b> In alternativa è possibile l'installazione di un sedile standard / Se non è già previsto un modulo d'installazione a parete, si consiglia l'uso dei fissaggi # 006500						
	<b>Vaso sospeso Compact Duravit Rimless®</b> senza brida, a cacciata, UWL classe 1					
	☉ 4,5 l	365 x 480	20,5	18	<b>257509 00 00</b>	160
	☉ 4,5 l, con HygieneGlaze	365 x 480	20,5	18	<b>257509 20 00</b>	224
	<b>Sedile con coperchio</b> cerniere in acciaio inox senza chiusura rallentata		2,0	126	<b>002611 00 00</b>	57
	con chiusura rallentata		2,0	126	<b>002619 00 00</b>	99
	<b>Fissaggi</b> per vaso e bidet sospesi					
	cappucci di copertura bianchi	Ø 12 x 180	0,2		<b>006500 00 00</b>	30
	cappucci di copertura cromati	Ø 12 x 180	0,2		<b>006500 10 00</b>	33
	<b>Set fonoassorbente</b> per vaso e bidet sospesi		0,3		<b>005090 00 00</b>	33
<b>Infobox:</b> In alternativa è possibile l'installazione di un sedile standard / Se non è già previsto un modulo d'installazione a parete, si consiglia l'uso dei fissaggi # 006500						



**Duravit No.1** Design by Duravit

Descrizione	Largh. x Prof. (mm)	kg	Pz./plt.	Cod.Art.	Euro
					Bianco - 00 Bianco (HyG) - 20
 <b>Set vaso sospeso Compact Duravit Rimless®</b> dimensioni dell'imballo 510 x 392 x 430 mm		23,0	12	<b>457509 00 A1</b>	259
 <b>Vaso sospeso Compact Duravit Rimless®, 257509 00 00</b> senza brida, a cacciata, UWL classe 1 4,5 l		365 x 480			
 <b>Sedile con coperchio, 002619 00 00</b> cerniere in acciaio inox con chiusura rallentata					
<b>Infobox:</b> In alternativa è possibile l'installazione di un sedile standard / Se non è già previsto un modulo d'installazione a parete, si consiglia l'uso dei fissaggi # 006500					
 <b>Vaso sospeso Duravit Rimless®</b> senza brida, a cacciata, modello per bambini, UWL classe 1 4,5 l		325 x 480	18,5	21	<b>257409 00 00</b>
		325 x 480	18,5	21	<b>257409 20 00</b>
 <b>Sedile con coperchio</b> cerniere in acciaio inox con chiusura rallentata			2,1	144	<b>002139 00 00</b>
<b>Fissaggi</b> per vaso e bidet sospesi cappucci di copertura bianchi	Ø 12 x 180	0,2			<b>006500 00 00</b>
cappucci di copertura cromati	Ø 12 x 180	0,2			<b>006500 10 00</b>
<b>Infobox:</b> Se non è già previsto un modulo d'installazione a parete, si consiglia l'uso dei fissaggi # 006500					
 <b>Vaso sospeso monoblocco Rimless®</b> senza brida, a cacciata, per cassetta appoggiata (non inclusa) 4,5 l		365 x 650	14		<b>251209 00 00</b>
		365 x 650	14		<b>251209 20 00</b>
 <b>Cassetta di sciacquo</b> con batteria Dual Flush, pulsante cromato, per attacco sx, dx o centrale alto 6/3 l, UWL classe 2		390 x 170	13,0	28	<b>094100 00 05</b>
		390 x 170	13,0	28	<b>094100 00 85</b>
 <b>Sedile con coperchio</b> cerniere in acciaio inox senza chiusura rallentata			2,0	126	<b>002611 00 00</b>
			2,0	126	<b>002619 00 00</b>
<b>Set di conversione</b> da attacco dx / sx, per attacco centrale Cromo			0,2		<b>007508 10 00</b>





**Duravit No.1** Design by Duravit

	Descrizione	Largh. x Prof. (mm)	kg	Pz./plt.	Cod.Art.	Euro	
						Bianco - 00 Bianco (HyG) - 20	
	<b>Vaso a pavimento Duravit Rimless®</b> filo parete, senza brida, a cacciata, per cassetta a incasso o esterna, fissaggi inclusi, scarico orizzontale, UWL classe 1						
	4,5 l	370 x 570		12	200909 00 00	180	
	4,5 l, con HygieneGlaze	370 x 570		12	200909 20 00	244	
	<b>Set di allacciamento Vario</b> scarico universale per allacciamento orizzontale e verticale, lunghezza regolabile eccentrico incluso	Ø 110		1,5	001422 00 00	94	
	<b>Curva di scarico</b> scarico verticale				001462 00 00	33	
	<b>Sedile con coperchio</b> cerniere in acciaio inox senza chiusura rallentata con chiusura rallentata			2,4	126	002071 00 00 002079 00 00	57 99
	<b>Vaso a pavimento Duravit Rimless®</b> senza brida, per cassetta a incasso o esterna, a cacciata, fissaggi inclusi, scarico verticale, UWL classe 1						
	4,5 l	370 x 560		23,3	12	218401 00 00	172
	4,5 l, con HygieneGlaze	370 x 560		23,3	12	218401 20 00	236
	<b>Sedile con coperchio</b> cerniere in acciaio inox senza chiusura rallentata con chiusura rallentata			2,4	126	002071 00 00 002079 00 00	57 99
<b>Infobox:</b> In alternativa è possibile l'installazione di un sedile standard							
	<b>Vaso a pavimento Duravit Rimless®</b> senza brida, per cassetta a incasso o esterna, a cacciata, fissaggi inclusi, scarico orizzontale, UWL classe 1						
	4,5 l	370 x 480		21,5	12	218409 00 00	164
	4,5 l, con HygieneGlaze	370 x 480		21,5	12	218409 20 00	228
	<b>Sedile con coperchio</b> cerniere in acciaio inox senza chiusura rallentata con chiusura rallentata			2,4	126	002071 00 00 002079 00 00	57 99
<b>Infobox:</b> In alternativa è possibile l'installazione di un sedile standard							

**Duravit No.1** Design by Duravit

Descrizione	Largh. x Prof. (mm)	kg	Pz./plt.	Cod.Art.	Euro
	<b>Set vaso a pavimento Duravit Rimless®</b> dimensioni dell'imballo 510 x 386 x 465 mm	24,5	12	<b>418409 00 A1</b>	Bianco - 00 Bianco (HyG) - 20
	<b>Vaso a pavimento Duravit Rimless®, 218409 00 00</b> senza brida, per cassetta a incasso o esterna, a cacciata, fissaggi inclusi, scarico orizzontale, UWL classe 1 4,5 l				263
	<b>Sedile con coperchio, 002079 00 00</b> cerniere in acciaio inox con chiusura rallentata				
<b>Infobox:</b> In alternativa è possibile l'installazione di un sedile standard					

**Duravit No.1** Design by Duravit

Descrizione	Largh. x Prof. (mm)	kg	Pz./plt.	Cod.Art.	Euro
					Bianco - 00 Bianco (HyG) - 20
 <b>Vaso monoblocco a pavimento Duravit Rimless®</b> senza brida, per cassetta appoggiata (non inclusa), a cacciata, fissaggi inclusi, per set di allacciamento Vario per scarico orizzontale o vertica- le regolabile da 70 a 170 mm oppure per curva di scarico verticale per allaccia- mento Vario regolabile da 160 a 230 mm, UWL classe 1					
♻️ 4,5 l	365 x 650	31,5	12	<b>218209 00 00</b>	203
♻️ 4,5 l, con HygieneGlaze	365 x 650	31,5	12	<b>218209 20 00</b>	267
<b>Set di allacciamento Vario</b> scarico universale per allaccia- mento orizzontale e verticale, lunghezza regolabile eccentrico incluso	Ø 110	1,5		<b>001422 00 00</b>	94
<b>Curva di scarico verticale</b> per scarico Vario	Ø 90	0,9		<b>899025 00 00</b>	39
 <b>Cassetta di sciacquo</b> con batteria Dual Flush, pulsante cromato, per attacco sx, dx o centrale alto					
♻️ 6/3 l, UWL classe 2	390 x 170	13,0	28	<b>094100 00 05</b>	122
♻️ 4,5/3 l, UWL classe 1	390 x 170	13,0	28	<b>094100 00 85</b>	122
<b>Set di conversione</b> da attacco dx / sx, per attacco centrale Cromo		0,2		<b>007508 10 00</b>	28
 <b>Cassetta di sciacquo</b> con batteria Dual Flush, pulsante cromato, per attacco sx basso					
♻️ 6/3 l, UWL classe 2	390 x 170	13,0	28	<b>094110 00 05</b>	122
♻️ 4,5/3 l, UWL classe 1	390 x 170	13,0	28	<b>094110 00 85</b>	122
<b>Set di conversione</b> da attacco sx basso, per attacco centrale		0,4		<b>007624 00 00</b>	32
 <b>Sedile con coperchio</b> cerniere in acciaio inox senza chiusura rallentata con chiusura rallentata		2,4	126	<b>002071 00 00</b> <b>002079 00 00</b>	57 99
<b>Infobox:</b> In alternativa è possibile l'installazione di un sedile standard					

**Duravit No.1** Design by Duravit

	Descrizione	Largh. x Prof. (mm)	kg	Pz./plt.	Cod.Art.	Euro
						Bianco - 00 Bianco (HyG) - 20
	<b>Vaso monoblocco a pavimento Duravit Rimless®</b> per cassetta appoggiata (non inclusa), senza brida, a cacciata, fissaggi inclusi, scarico orizzontale, UWL classe 1					
	♠ 4,5 l	365 x 655	27,1	12	<b>218309 00 00</b>	199
	♠ 4,5 l, con HygieneGlaze	365 x 655	27,1	12	<b>218309 20 00</b>	263
	<b>Set di allacciamento Vario</b> scarico universale per allaccia- mento orizzontale e verticale, lunghezza regolabile eccentrico incluso	∅ 110	1,5		<b>001422 00 00</b>	94
	<b>Curva di scarico verticale</b> per scarico Vario	∅ 90	0,9		<b>899025 00 00</b>	39
	<b>Cassetta di sciacquo</b> con batteria Dual Flush, pulsante cromato, per attacco sx, dx o centrale alto					
	♠ 6/3 l, UWL classe 2	390 x 170	13,0	28	<b>094100 00 05</b>	122
	♠ 4,5/3 l, UWL classe 1	390 x 170	13,0	28	<b>094100 00 85</b>	122
	<b>Set di conversione</b> da attacco dx / sx, per attacco centrale Cromo		0,2		<b>007508 10 00</b>	28
	<b>Cassetta di sciacquo</b> con batteria Dual Flush, pulsante cromato, per attacco sx basso					
	♠ 6/3 l, UWL classe 2	390 x 170	13,0	28	<b>094110 00 05</b>	122
	♠ 4,5/3 l, UWL classe 1	390 x 170	13,0	28	<b>094110 00 85</b>	122
	<b>Set di conversione</b> da attacco sx basso, per attacco centrale		0,4		<b>007624 00 00</b>	32
	<b>Sedile con coperchio</b> cerniere in acciaio inox senza chiusura rallentata		2,4	126	<b>002071 00 00</b>	57
	con chiusura rallentata		2,4	126	<b>002079 00 00</b>	99
	<b>Infobox:</b> In alternativa è possibile l'installazione di un sedile standard					



**Duravit No.1** Design by Duravit

Descrizione		Largh. x Prof. (mm)	kg	Pz./plt.	Cod.Art.	Euro
						Bianco - 00 Bianco (HyG) - 20
	<b>Set 3in1 vaso monoblocco a pavimento</b>					
	composto da	42,5	9	<b>418309 00 A1</b>	420	
	Vaso monoblocco a pavimento Duravit Rimless®, 218309 00 00 per cassetta appoggiata (non inclusa), senza brida, a cacciata, fissaggi inclusi, scarico orizzontale, UWL classe 1	365 x 655				
	♣ 4,5 l					
	Cassetta di sciacquo, 094100 00 05 con batteria Dual Flush, pulsante cromato, per attacco sx, dx o centrale alto	390 x 170				
♣ 6/3 l, UWL classe 2						
Sedile con coperchio, 002079 00 00 cerniere in acciaio inox con chiusura rallentata						
<b>Infobox:</b> In alternativa è possibile l'installazione di un sedile standard						
	<b>Set 3in1 vaso monoblocco a pavimento</b>					
	composto da	42,5	9	<b>418319 00 A1</b>	378	
	Vaso monoblocco a pavimento Duravit Rimless®, 218309 00 00 per cassetta appoggiata (non inclusa), senza brida, a cacciata, fissaggi inclusi, scarico orizzontale, UWL classe 1	365 x 655				
	♣ 4,5 l					
	Cassetta di sciacquo, 094100 00 05 con batteria Dual Flush, pulsante cromato, per attacco sx, dx o centrale alto	390 x 170				
♣ 6/3 l, UWL classe 2						
Sedile con coperchio, 002071 00 00 cerniere in acciaio inox senza chiusura rallentata						
<b>Infobox:</b> In alternativa è possibile l'installazione di un sedile standard						

**Duravit No.1** Design by Duravit

Descrizione	Largh. x Prof. (mm)	kg	Pz./plt.	Cod.Art.	Euro
 <p><b>Orinatoio</b>                      entrata a vista dall'alto,                      senza brida,                      inclusi ugello di sciacquo e                      piletta, con sifone a T Ø 32 mm                      e fissaggi</p>	versione senza mosca	305 x 290	14,6	20	<b>281830 00 00</b> 298
	versione con mosca	305 x 290	14,6	20	<b>281830 00 07</b> 323
	con HygieneGlaze				
	versione senza mosca	305 x 290	14,6	20	<b>281830 20 00</b> 362
	versione con mosca	305 x 290	14,6	20	<b>281830 20 07</b> 387

**Infobox:** Per valvole di scarico con una distanza di 50 mm dalla parete al centro del tubo di scarico / Solo in abbinamento a valvole di scarico regolabili, senza areazione



 <p><b>Orinatoio</b>                      entrata posteriore nascosta,                      senza brida,                      per allacciamento 1/2",                      inclusi ugello di sciacquo e                      piletta, con sifone a T Ø 32 mm                      e fissaggi</p>	versione senza mosca	305 x 290	14,6	20	<b>281930 00 00</b> 298
	versione con mosca	305 x 290	14,6	20	<b>281930 00 07</b> 323
	con HygieneGlaze				
	versione senza mosca	305 x 290	14,6	20	<b>281930 20 00</b> 362
	versione con mosca	305 x 290	14,6	20	<b>281930 20 07</b> 387

**Infobox:** Solo in abbinamento a flussometri da incasso regolabili



**Happy D.2** Design by sieger design

Descrizione		Largh. x Prof. (mm)	kg	Pz./plt.	Cod.Art.	Euro	
						Bianco - 00	Antracite opaco - 13
						Bianco (HyG) - 20	Antracite/Antracite opaco - 89
	<b>Lavabo</b>						
	con troppopieno, con bordo per rubinetteria, copriforo cromato del troppopie- no incluso, lato inferiore smaltato						
	650 mm ●	650 x 495	20,8	18	<b>231665 00 00</b>	339	
	600 mm ●	600 x 475	19,5	21	<b>231660 00 00</b>	320	
<b>Sifone di design *</b>							
Cromo			1,5		<b>005036 10 00</b>	214	
Nero opaco			1,5		<b>005036 46 00</b>	239	
	<b>Colonna</b>						
	per # 231665, 231660		13,9	32	<b>085827 00 00</b>	184	
	<b>Semicolonna</b>						
	per # 231665, 231660	210 x 310	7,6	40	<b>085828 00 00</b>	174	
<b>Fissaggi rapidi (obbligatori)</b>							
per semicolonna			0,1		<b>005503 00 00</b>	49	
<b>Infobox:</b> * N.B. Per l'impiego di questo sifone rispettare le quote degli allacciamenti indicate nelle schede tecniche							
	<b>Lavamani</b>						
	con troppopieno, con bordo per rubinetteria, copriforo cromato del troppopie- no incluso, lato inferiore smaltato						
	500 mm ●	500 x 360	12,3	32	<b>070950 00 00</b>	214	
	<b>Semicolonna</b>						
	per # 070950	180 x 250	5,8	40	<b>085832 00 00</b>	192	
	<b>Fissaggi rapidi (obbligatori)</b>						
per semicolonna			0,1		<b>005503 00 00</b>	49	
	<b>Lavamani</b>						
	senza troppopieno, con bordo per rubinetteria, lato inferiore smaltato, 500 mm						
	con foro per rubinetteria a dx ●	500 x 220	7,2	50	<b>071150 00 08</b>	337	
	con foro per rubinetteria a sx ●	500 x 220	7,2	50	<b>071150 00 09</b>	337	
	<b>Lavamani, lavamani consolle</b>						
	con troppopieno, con bordo per rubinetteria, copriforo cromato del troppopie- no incluso, lato inferiore smaltato						
	500 mm ●	500 x 360	10,1	32	<b>071050 00 00</b>	242	
<b>Infobox:</b> Ved. mobili abbinabili da pag. 594							

**Happy D.2** Design by sieger design

	Descrizione	Largh. x Prof. (mm)	kg	Pz./plt.	Cod.Art.	Euro	
						Bianco - 00	Antracite opaco - 13
						Bianco (HyG) - 20	Antracite/Antracite opaco - 89
	<b>Bacinella da appoggio sopra piano</b> con rettifica, con troppopieno, con bordo per rubinetteria, parete posteriore non smaltata, fissaggi inclusi, copriforo cromato del troppopieno incluso						
	600 mm ●	600 x 460	16,0	15	<b>231560 00 00</b>	365	
	<b>Sifone di design *</b>						
	Cromo		1,5		<b>005036 10 00</b>	214	
	Nero opaco		1,5		<b>005036 46 00</b>	239	
<b>Infobox:</b> * N.B. Per l'impiego di questo sifone rispettare le quote degli allacciamenti indicate nelle schede tecniche / Ved. mobili abbinabili da pag. 594 / Installabile solo in abbinamento alla consolle							
	<b>Bacinella da appoggio sopra piano</b> con rettifica, con troppopieno, senza bordo per rubinetteria, fissaggi inclusi, copriforo cromato del troppopieno incluso						
	600 mm ☒	600 x 400	13,6	18	<b>231460 00 00</b>	426	
	<b>Sifone di design *</b>						
	Cromo		1,5		<b>005036 10 00</b>	214	
	Nero opaco		1,5		<b>005036 46 00</b>	239	
	<b>Piletta Stop&amp;Go ***</b> per lavabi con troppopieno						
	Cromo		0,4		<b>005052 10 00</b>	92	
	Nero opaco		0,4		<b>005052 46 00</b>	122	
<b>Infobox:</b> * N.B. Per l'impiego di questo sifone rispettare le quote degli allacciamenti indicate nelle schede tecniche / Con la piletta Stop&Go non superare una portata max. di 7,5 l/min/rubinetto / *** Consigliata in abbinamento a rubinetteria a parete, base sottolavabo e/o consolle / Ved. mobili abbinabili da pag. 594							

**Happy D.2** Design by sieger design

Descrizione	Largh. x Prof. (mm)	kg	Pz./plt.	Cod.Art.	Euro
					Bianco - 00 Antracite opaco - 13 Bianco (HyG) - 20 Antracite/Antracite opaco - 89
 <b>Lavabo da incasso</b> per incasso sottopiano, con troppopieno, senza bordo per rubinetteria, fissaggi per l'installazione su consolle in legno inclusi					
480 mm ☒	480 x 345	8,0	21	<b>045748 00 00</b>	541
<b>Fissaggi</b> per l'incasso in piani di pietra naturale (ad esclusione di # 046651)					
		0,2		<b>005028 00 00</b>	27
<b>Sifone di design *</b> Cromo Nero opaco		1,5		<b>005036 10 00</b> <b>005036 46 00</b>	214 239
<b>Piletta Stop&amp;Go ***</b> per lavabi con troppopieno Cromo Nero opaco		0,4		<b>005052 10 00</b> <b>005052 46 00</b>	92 122
<b>Infobox:</b> * N.B. Per l'impiego di questo sifone rispettare le quote degli allacciamenti indicate nelle schede tecniche / Con la piletta Stop&Go non superare una portata max. di 7,5 l/min/rubinetto / *** Consigliata in abbinamento a rubinetteria a parete, base sottolavabo e/o consolle / Le dimensioni indicate per i lavabi da incasso sottopiano sono quelle interne / Ved. mobili abbinabili da pag. 594					
 <b>Lavabo, lavabo consolle</b> con troppopieno, con bordo per rubinetteria, copriforo cromato del troppopieno incluso, lato inferiore smaltato					
1200 mm ●	1200 x 505	32,7	8	<b>231812 00 00</b>	1.217
1000 mm ●	1000 x 505	27,0	8	<b>231810 00 00</b>	885
800 mm ●	800 x 505	25,9	8	<b>231880 00 00</b>	665
650 mm ●	650 x 505	21,0	18	<b>231865 00 00</b>	339
600 mm ●	600 x 505	17,9	18	<b>231860 00 00</b>	339
<b>Sifone di design *</b> Cromo Nero opaco		1,5		<b>005036 10 00</b> <b>005036 46 00</b>	214 239
<b>Sifone salvaspazio</b> Bianco	1 1/4"	0,4		<b>005076 00 00</b>	67
 <b>Sostegno metallico</b> Cromo, regolabile in altezza +50 mm per lavabo # 231812 per lavabo # 231810 per lavabo # 231880 per lavabo # 231865 per lavabo # 231860					
		4,0		<b>003079 10 00</b>	695
		3,6		<b>003076 10 00</b>	682
		3,5		<b>003077 10 00</b>	674
		3,4		<b>003078 10 00</b>	657
		3,0		<b>003028 10 00</b>	643
<b>Infobox:</b> * N.B. Per l'impiego di questo sifone rispettare le quote degli allacciamenti indicate nelle schede tecniche / In abbinamento alle basi sottolavabo si consiglia l'uso di un sifone salvaspazio / Per fissare i lavabi di larghezza superiore a 1200 mm sono necessari 2 kit di fissaggio / Ved. mobili abbinabili da pag. 594					

**Happy D.2** Design by sieger design

Descrizione	Largh. x Prof. (mm)	kg	Pz./plt.	Cod.Art.	Euro
 <p><b>Lavabo, lavabo console rettificato</b> con troppopieno, con bordo per rubinetteria, copriforo cromato del troppopie- no incluso</p>	1200 mm ●	1200 x 505	32,7	8	<b>231812 00 27</b> 1.260
	1000 mm ●	1000 x 505	27,0	8	<b>231810 00 27</b> 970
	800 mm ●	800 x 505	25,9	8	<b>231880 00 27</b> 790
	650 mm ●	650 x 505	21,0	18	<b>231865 00 27</b> 475
	600 mm ●	600 x 505	16,7	18	<b>231860 00 27</b> 475
	<p><b>Sifone di design *</b></p> <p>Cromo 1,5 <b>005036 10 00</b> 214</p> <p>Nero opaco 1,5 <b>005036 46 00</b> 239</p>				

**Infobox:** \* N.B. Per l'impiego di questo sifone rispettare le quote degli allacciamenti indicate nelle schede tecniche / Per fissare i lavabi di larghezza superiore a 1200 mm sono necessari 2 kit di fissaggio / Ved. mobili abbinabili da pag. 594



**Lavabo, lavabo console**  
con troppopieno,  
con bordo per rubinetteria,  
copriforo cromato del troppopie-  
no incluso,  
lato inferiore smaltato

1200 mm ● ● 1200 x 505 32,7 8 **231812 00 24** 1.260

**Sifone di design \***

Cromo 1,5 **005036 10 00** 214

Nero opaco 1,5 **005036 46 00** 239

**Sifone salvaspazio**

Bianco 1 1/4" 0,4 **005076 00 00** 67



**Sostegno metallico**

Cromo,  
regolabile in altezza +50 mm  
per lavabo # 231812 4,0 **003079 10 00** 695

**Infobox:** \* N.B. Per l'impiego di questo sifone rispettare le quote degli allacciamenti indicate nelle schede tecniche / In abbinamento alle basi sottolavabo si consiglia l'uso di un sifone salvaspazio / Per fissare i lavabi di larghezza superiore a 1200 mm sono necessari 2 kit di fissaggio / Ved. mobili abbinabili da pag. 594



**Lavabo, lavabo console rettificato**  
con troppopieno,  
con bordo per rubinetteria,  
copriforo cromato del troppopie-  
no incluso

1200 mm ● ● 1200 x 505 32,7 8 **231812 00 26** 1.260





**Sifone di design \***

Cromo 1,5 **005036 10 00** 214



Nero opaco 1,5 **005036 46 00** 239

**Infobox:** \* N.B. Per l'impiego di questo sifone rispettare le quote degli allacciamenti indicate nelle schede tecniche / Per fissare i lavabi di larghezza superiore a 1200 mm sono necessari 2 kit di fissaggio / Ved. mobili abbinabili da pag. 594

**Happy D.2** Design by sieger design



Descrizione	Largh. x Prof. (mm)	kg	Pz./plt.	Cod.Art.	Euro
					Bianco - 00 Bianco (HyG) - 20 Antracite opaco - 13 Antracite/Antracite opaco - 89
 <b>Bidet sospeso ●</b> con troppopieno, con bordo per rubinetteria, copriforo cromato del troppopieno incluso, fissaggi Durafix inclusi					
interno Bianco, esterno Bianco	355 x 540	18,6	20	<b>225815 00 00</b>	431
interno Antracite opaco, esterno Antracite opaco	355 x 540	18,6	20	<b>225815 13 00</b>	541
<b>Fissaggi</b> per vaso e bidet sospesi					
cappucci di copertura bianchi	Ø 12 x 180	0,2		<b>006500 00 00</b>	30
<b>Sifone speciale per bidet</b> con tubo di scarico prolungato					
Cromo	1 1/4"	0,6		<b>005027 00 00</b>	52
<b>Infobox:</b> Se non è già previsto un modulo d'installazione a parete, si consiglia l'uso dei fissaggi # 006500 / Fissaggi nascosti Durafix forniti in dotazione					
 <b>Bidet a pavimento ●</b> filo parete, con troppopieno, con bordo per rubinetteria, copriforo cromato del troppopieno incluso fissaggi inclusi					
	365 x 570	25,3	12	<b>226710 00 00</b>	369
 <b>Vaso sospeso</b> a cacciata, fissaggi Durafix inclusi, UWL classe 1					
4,5 l	365 x 540	25,8	16	<b>222109 00 00</b>	483
4,5 l, con HygieneGlaze	365 x 540	25,8	16	<b>222109 20 00</b>	547
 <b>Sedile con coperchio</b> rimovibile, cerniere in acciaio inox, senza chiusura rallentata					
interno Bianco, esterno Bianco		2,4	126	<b>006451 00 00</b>	187
 <b>Sedile con coperchio</b> rimovibile, cerniere in acciaio inox, con chiusura rallentata					
interno Bianco, esterno Bianco		2,4	126	<b>006459 00 00</b>	276
<b>Set fonoassorbente</b> per vaso e bidet sospesi		0,3		<b>005090 00 00</b>	33
<b>Fissaggi</b> per vaso e bidet sospesi					
cappucci di copertura bianchi	Ø 12 x 180	0,2		<b>006500 00 00</b>	30
<b>Infobox:</b> Fissaggi nascosti Durafix forniti in dotazione / Se non è già previsto un modulo d'installazione a parete, si consiglia l'uso dei fissaggi # 006500					

**Happy D.2** Design by sieger design





Descrizione	Largh. x Prof. (mm)	kg	Pz./plt.	Cod.Art.	Euro	
					Bianco - 00	Antracite opaco - 13
					Bianco (HyG) - 20	Antracite/Antracite opaco - 89
	<b>Vaso sospeso Duravit Rimless®</b>					
senza brida, a cacciata, fissaggi Durafix inclusi, UWL classe 1, 4,5 l						
interno Bianco, esterno Bianco	365 x 540	26,8	16	<b>222209 00 00</b>	576	
interno Bianco con HygieneGlaze, esterno Bianco	365 x 540	26,8	16	<b>222209 20 00</b>	640	
interno Antracite, esterno Antracite opaco	365 x 540	26,8	16	<b>222209 89 00</b>		720
<b>Set fonoassorbente</b>						
per vaso e bidet sospesi		0,3		<b>005090 00 00</b>	33	
<b>Fissaggi</b>						
per vaso e bidet sospesi						
cappucci di copertura bianchi	Ø 12 x 180	0,2		<b>006500 00 00</b>	30	
	<b>Sedile con coperchio</b>					
rimovibile, cerniere in acciaio inox, senza chiusura rallentata						
interno Bianco, esterno Bianco		2,4	126	<b>006451 00 00</b>	187	
interno Antracite opaco, esterno Antracite opaco		2,4	126	<b>006451 13 00</b>		233
	<b>Sedile con coperchio</b>					
rimovibile, cerniere in acciaio inox, con chiusura rallentata						
interno Bianco, esterno Bianco		2,4	126	<b>006459 00 00</b>	276	
interno Antracite opaco, esterno Antracite opaco		2,4	126	<b>006459 13 00</b>		345
<b>Infobox:</b> Se non è già previsto un modulo d'installazione a parete, si consiglia l'uso dei fissaggi # 006500 / Fissaggi nascosti Durafix forniti in dotazione						



**Happy D.2** Design by sieger design

Descrizione	Largh. x Prof. (mm)	kg	Pz./plt.	Cod.Art.	Euro	
					Bianco - 00	Antracite opaco - 13
					Bianco (HyG) - 20	Antracite/Antracite opaco - 89
	<b>Vaso a pavimento</b>					
	filo parete, per cassetta a incasso o esterna, a cacciata, fissaggi inclusi, scarico orizzontale, UWL classe 1					
	4,5 l	365 x 570	29,0	12	<b>215909 00 00</b>	411
	4,5 l, con HygieneGlaze	365 x 570	29,0	12	<b>215909 20 00</b>	475
	<b>Curva di scarico</b>					
	scarico verticale					
					<b>001462 00 00</b>	33
	<b>Set di allacciamento Vario</b>					
	scarico universale per allacciamento orizzontale e verticale, lunghezza regolabile eccentrico incluso					
	Ø 110		1,5		<b>001422 00 00</b>	94
	<b>Sedile con coperchio</b>					
	rimovibile, cerniere in acciaio inox, senza chiusura rallentata					
	interno Bianco, esterno Bianco					
			2,4	126	<b>006451 00 00</b>	187
	<b>Sedile con coperchio</b>					
	rimovibile, cerniere in acciaio inox, con chiusura rallentata					
	interno Bianco, esterno Bianco					
			2,4	126	<b>006459 00 00</b>	276
<b>Infobox:</b> Per l'installazione con scarico verticale è possibile utilizzare il set di allacciamento Vario #001422 e/o la curva di scarico #001462						

**Happy D.2** Design by sieger design

	Descrizione	Largh. x Prof. (mm)	kg	Pz./plt.	Cod.Art.	Euro	
						Bianco - 00	Antracite opaco - 13
						Bianco (HyG) - 20	Antracite/Antracite opaco - 89
	<b>Vaso monoblocco a pavimento</b> per cassetta appoggiata (non inclusa), a cacciata, per set di allacciamento Vario per scarico orizzontale o verticale regolabile da 70 a 170 mm oppure per curva di scarico verticale per allacciamento Vario regolabile da 155 a 210 mm, fissaggi inclusi, UWL classe 1						
	☼ 4,5 l	365 x 630	37,8	9	<b>213409 00 00</b>	537	
	☼ 4,5 l, con HygieneGlaze	365 x 630	37,8	9	<b>213409 20 00</b>	601	
	<b>Set di allacciamento Vario</b> scarico universale per allacciamento orizzontale e verticale, lunghezza regolabile eccentrico incluso	∅ 110	1,5		<b>001422 00 00</b>	94	
	<b>Curva di scarico verticale</b> per scarico Vario	∅ 90	0,9		<b>899025 00 00</b>	39	
	<b>Cassetta di sciacquo</b> con batteria Dual Flush, pulsante cromato, UWL classe 1, ☼ 4,5/3 l						
	per attacco sx, dx o centrale alto	395 x 160	13,0	27	<b>093400 00 85</b>	331	
	<b>Set di conversione</b> da attacco dx / sx, per attacco centrale Cromo		0,2		<b>007508 10 00</b>	28	
	<b>Cassetta di sciacquo</b> con batteria Dual Flush, pulsante cromato, UWL classe 1, ☼ 4,5/3 l						
	per attacco sx basso	395 x 160	13,0	27	<b>093410 00 85</b>	331	
	<b>Set di conversione</b> da attacco sx basso, per attacco centrale		0,4		<b>007624 00 00</b>	32	
	<b>Sedile con coperchio</b> rimovibile, cerniere in acciaio inox, interno Bianco, esterno Bianco senza chiusura rallentata con chiusura rallentata						
			2,4	126	<b>006451 00 00</b>	187	
			2,4	126	<b>006459 00 00</b>	276	

**Happy D.2. Plus** Design by sieger design

Descrizione	Largh. x Prof. (mm)	kg	Pz./plt.	Cod.Art.	Euro	
					Bianco	- 00
 <p><b>Bacinella da appoggio soprapiano</b> con rettifica, senza troppopieno, senza bordo per rubinetteria, fissaggi inclusi, piletta a scarico libero con tappo in ceramica inclusa, 600 mm ☒</p>	interno Bianco, esterno Bianco	600 x 400	10,5	18	<b>235960 00 00</b>	638
	interno Antracite opaco, esterno Antracite opaco	600 x 400	10,5	18	<b>235960 13 00</b>	797
	interno Bianco, esterno Antracite opaco	600 x 400	10,5	18	<b>235960 61 00</b>	797
	<b>Sifone di design *</b>					
Cromo			1,5		<b>005036 10 00</b>	214
Nero opaco			1,5		<b>005036 46 00</b>	239

**Infobox:** \* N.B. Per l'impiego di questo sifone rispettare le quote degli allacciamenti indicate nelle schede tecniche / Ved. mobili abbinabili da pag. 594

 <p><b>Bacinella da appoggio soprapiano</b> con rettifica, con troppopieno, con bordo per rubinetteria, parete posteriore non smaltata, fissaggi inclusi, piletta Stop&amp;Go con tappo in ceramica inclusa, 600 mm ●</p>	interno Bianco, esterno Bianco	600 x 460	13,5	15	<b>236060 00 00</b>	603	
	interno Antracite opaco, esterno Antracite opaco	600 x 460	13,5	15	<b>236060 13 00</b>	753	
	interno Bianco, esterno Antracite opaco	600 x 460	13,5	15	<b>236060 61 00</b>	753	
	<b>Sifone di design *</b>						
	Cromo			1,5		<b>005036 10 00</b>	214
	Nero opaco			1,5		<b>005036 46 00</b>	239



**Infobox:** \* N.B. Per l'impiego di questo sifone rispettare le quote degli allacciamenti indicate nelle schede tecniche / Ved. mobili abbinabili da pag. 594

**Happy D.2. Plus** Design by sieger design



Descrizione	Largh. x Prof. (mm)	kg	Pz./plt.	Cod.Art.	Euro		
					Bianco	- 00	
 <p><b>Bacinella da appoggio sopra piano</b>                      con rettifica,                      con troppopieno,                      con bordo per rubinetteria,                      parete posteriore non smaltata,                      fissaggi inclusi,                      piletta Stop&amp;Go con tappo in                      ceramica inclusa,                      500 mm ●</p>	interno Bianco, esterno Bianco	500 x 400	9,9	21	<b>236050 00 00</b>	560	
	interno Antracite opaco, esterno Antracite opaco	500 x 400	9,9	21	<b>236050 13 00</b>		701
	interno Bianco, esterno Antracite opaco	500 x 400	9,9	21	<b>236050 61 00</b>		701
	500 mm ☒						
	interno Bianco, esterno Bianco	500 x 400	9,9	21	<b>236050 00 60</b>	560	
	interno Antracite opaco, esterno Antracite opaco	500 x 400	9,9	21	<b>236050 13 60</b>		701
	interno Bianco, esterno Antracite opaco	500 x 400	9,9	21	<b>236050 61 60</b>		701
<b>Sifone di design *</b>							
Cromo			1,5		<b>005036 10 00</b>	214	
Nero opaco			1,5		<b>005036 46 00</b>	239	
<b>Infobox:</b> * N.B. Per l'impiego di questo sifone rispettare le quote degli allacciamenti indicate nelle schede tecniche / Ved. mobili abbinabili da pag. 594							

 <p><b>Bacinella da appoggio sopra piano</b>                      con rettifica,                      senza troppopieno,                      senza bordo per rubinetteria,                      fissaggi inclusi,                      piletta a scarico libero con tappo                      in ceramica inclusa,                      400 mm ☒</p>	interno Bianco, esterno Bianco	400 x 400	7,3	21	<b>235940 00 00</b>	607		
	interno Antracite opaco, esterno Antracite opaco	400 x 400	7,3	21	<b>235940 13 00</b>		758	
	interno Bianco, esterno Antracite opaco	400 x 400	7,3	21	<b>235940 61 00</b>		758	
	<b>Sifone di design *</b>							
	Cromo			1,5		<b>005036 10 00</b>	214	
	Nero opaco			1,5		<b>005036 46 00</b>	239	
	<b>Infobox:</b> * N.B. Per l'impiego di questo sifone rispettare le quote degli allacciamenti indicate nelle schede tecniche / Ved. mobili abbinabili da pag. 594							

## Lavabi da incasso, vari

	Descrizione	Largh. x Prof. (mm)	kg	Pz./plt.	Cod.Art.	Euro	
						Bianco	- 00
	<b>Lavabo da incasso</b> per incasso sopra piano, con troppopieno, con bordo per rubinetteria, parete posteriore smaltata, copriforo cromato del troppopie- no incluso	600 mm ●	430	10,5	24	<b>034760 00 00</b>	636
	<b>Sifone di design *</b> Cromo			1,5		<b>005036 10 00</b>	214
	Nero opaco			1,5		<b>005036 46 00</b>	239
	<b>Infobox:</b> * N.B. Per l'impiego di questo sifone rispettare le quote degli allacciamenti indicate nelle schede tecniche / Obbligatoria l'installazione distanziata dalla parete						
	<b>Lavabo da incasso</b> per incasso sopra piano, senza troppopieno, senza bordo per rubinetteria	580 mm ☒	415	13,1	24	<b>031758 00 29</b>	351
	<b>Sifone di design *</b> Cromo			1,5		<b>005036 10 00</b>	214
	Nero opaco			1,5		<b>005036 46 00</b>	239
	<b>Piletta a scarico libero</b> per lavabi senza troppopieno						
	Cromo	50		0,3		<b>005024 10 00</b>	99
	Nero opaco	50		0,3		<b>005024 46 00</b>	130
<b>Infobox:</b> * N.B. Per l'impiego di questo sifone rispettare le quote degli allacciamenti indicate nelle schede tecniche / Ved. mobili abbinabili da pag. 594							
	<b>Lavabo da incasso</b> per incasso sottopiano, con troppopieno, senza bordo per rubinetteria, fissaggi per l'installazione su consolle in legno inclusi	525 mm ☒	350	8,3	24	<b>031653 00 00</b>	349
	<b>Sifone di design *</b> Cromo			1,5		<b>005036 10 00</b>	214
	Nero opaco			1,5		<b>005036 46 00</b>	239
	<b>Fissaggi</b> per l'incasso in piani di pietra naturale (ad esclusione di # 046651)				0,2		<b>005028 00 00</b>
<b>Infobox:</b> * N.B. Per l'impiego di questo sifone rispettare le quote degli allacciamenti indicate nelle schede tecniche / Le dimensioni indicate per i lavabi da incasso sottopiano sono quelle interne							

## Lavabi da incasso, vari

Descrizione	Largh. x Prof. (mm)	kg	Pz./plt.	Cod.Art.	Euro
					Bianco - 00
	<b>Lavabo da incasso</b> per incasso sottopiano, con troppopieno, senza bordo per rubinetteria, fissaggi inclusi				
430 mm	430 x 280	6,8	24	<b>033643 00 00</b>	365
<b>Sifone di design *</b>					
Cromo		1,5		<b>005036 10 00</b>	214
Nero opaco		1,5		<b>005036 46 00</b>	239
<b>Fissaggi</b> per l'incasso in piani di pietra naturale					
(ad esclusione di # 046651)		0,2		<b>005028 00 00</b>	27
<b>Infobox:</b> * N.B. Per l'impiego di questo sifone rispettare le quote degli allacciamenti indicate nelle schede tecniche / Le dimensioni indicate per i lavabi da incasso sottopiano sono quelle interne					
	<b>Lavabo da incasso Manua</b> per incasso soprapiano, con troppopieno, con bordo per rubinetteria				
480 mm ●	Ø 480	10,0	28	<b>522048 00 00</b>	396
	<b>Lavabo da incasso Santosa</b> per incasso sottopiano, fissaggi per l'installazione su consolle in legno inclusi, con troppopieno, senza bordo per rubinetteria				
510 mm ☒	510 x 375	8,0	28	<b>046651 00 00</b>	285
<b>Fissaggi</b> per l'incasso in piani di pietra naturale					
		0,02		<b>005037 10 00</b>	17
<b>Infobox:</b> Le dimensioni indicate per i lavabi da incasso sottopiano sono quelle interne					

**Luv** Design by Cecilie Manz

Descrizione	Largh. x Prof. (mm)	kg	Pz./plt.	Cod.Art.	Euro	
					Bianco - 00	Bianco/Grigio satinato - 23 Bianco/Bianco satinato - 26
	<b>Bacinella da appoggio sopra piano</b>					
con rettifica, senza troppopieno, senza bordo per rubinetteria, piletta a scarico libero con tappo in ceramica inclusa, fissaggi inclusi, 800 mm ☒						
interno Bianco, esterno Bianco	800 x 400	12,5	8	<b>037980 00 00</b>	904	
interno Bianco, esterno Grigio satinato	800 x 400	12,5	8	<b>037980 23 00</b>		1.129
interno Bianco, esterno Bianco satinato	800 x 400	12,5	8	<b>037980 26 00</b>		1.129
<b>Sifone di design *</b>						
Cromo		1,5		<b>005036 10 00</b>	214	
Nero opaco		1,5		<b>005036 46 00</b>	239	

**Infobox:** \* N.B. Per l'impiego di questo sifone rispettare le quote degli allacciamenti indicate nelle schede tecniche / Prodotto nello speciale composto DuraCeram / Ved. mobili abbinabili da pag. 594



	<b>Bacinella da appoggio sopra piano</b>					
con rettifica, senza troppopieno, senza bordo per rubinetteria, piletta a scarico libero con tappo in ceramica inclusa, fissaggi inclusi, 700 mm ☒						
interno Bianco, esterno Bianco	700 x 400	11,3	14	<b>037970 00 00</b>	860	
interno Bianco, esterno Grigio satinato	700 x 400	11,3	14	<b>037970 23 00</b>		1.073
interno Bianco, esterno Bianco satinato	700 x 400	11,3	14	<b>037970 26 00</b>		1.073
<b>Sifone di design *</b>						
Cromo		1,5		<b>005036 10 00</b>	214	
Nero opaco		1,5		<b>005036 46 00</b>	239	

**Infobox:** \* N.B. Per l'impiego di questo sifone rispettare le quote degli allacciamenti indicate nelle schede tecniche / Prodotto nello speciale composto DuraCeram / Ved. mobili abbinabili da pag. 594



	<b>Bacinella da appoggio sopra piano</b>					
con rettifica, senza troppopieno, senza bordo per rubinetteria, piletta a scarico libero con tappo in ceramica inclusa, fissaggi inclusi, 600 mm ☒						
interno Bianco, esterno Bianco	600 x 400	8,9	14	<b>037960 00 00</b>	825	
interno Bianco, esterno Grigio satinato	600 x 400	8,9	14	<b>037960 23 00</b>		1.029
interno Bianco, esterno Bianco satinato	600 x 400	8,9	14	<b>037960 26 00</b>		1.029
<b>Sifone di design *</b>						
Cromo		1,5		<b>005036 10 00</b>	214	
Nero opaco		1,5		<b>005036 46 00</b>	239	

**Infobox:** \* N.B. Per l'impiego di questo sifone rispettare le quote degli allacciamenti indicate nelle schede tecniche / Prodotto nello speciale composto DuraCeram / Ved. mobili abbinabili da pag. 594



WonderGliss  
+ EUR 92 per pezzo ceramico  
Nell'ordine indicare Cod. Art. +1

Luv Design by Cecilie Manz

Descrizione	Largh. x Prof. (mm)	kg	Pz./plt.	Cod.Art.	Euro	
					Bianco - 00	Bianco/Grigio satinato - 23 Bianco/Bianco satinato - 26
	<b>Bacinella da appoggio soprapiano</b> con rettifica, senza troppopieno, senza bordo per rubinetteria, piletta a scarico libero con tappo in ceramica inclusa, fissaggi inclusi, 500 mm ☒					
interno Bianco, esterno Bianco	500 x 350	7,1	24	037950 00 00	779	
interno Bianco, esterno Grigio satinato	500 x 350	7,1	24	037950 23 00		975
interno Bianco, esterno Bianco satinato	500 x 350	7,1	24	037950 26 00		975
<b>Sifone di design *</b>						
Cromo		1,5		005036 10 00	214	
Nero opaco		1,5		005036 46 00	239	

**Infobox:** \* N.B. Per l'impiego di questo sifone rispettare le quote degli allacciamenti indicate nelle schede tecniche / Prodotto nello speciale composto DuraCeram / Ved. mobili abbinabili da pag. 594



	<b>Bacinella da appoggio soprapiano</b> con rettifica, senza troppopieno, con bordo per rubinetteria, piletta a scarico libero con tappo in ceramica inclusa, fissaggi inclusi, 800 mm ●					
interno Bianco, esterno Bianco	800 x 400	12,7	8	038080 00 00	929	
interno Bianco, esterno Grigio satinato	800 x 400	12,7	8	038080 23 00		1.160
interno Bianco, esterno Bianco satinato	800 x 400	12,7	8	038080 26 00		1.160
<b>Sifone di design *</b>						
Cromo		1,5		005036 10 00	214	
Nero opaco		1,5		005036 46 00	239	

**Infobox:** \* N.B. Per l'impiego di questo sifone rispettare le quote degli allacciamenti indicate nelle schede tecniche / Prodotto nello speciale composto DuraCeram / Ved. mobili abbinabili da pag. 594





	<b>Bacinella da appoggio soprapiano</b> con rettifica, senza troppopieno, con bordo per rubinetteria, piletta a scarico libero con tappo in ceramica inclusa, fissaggi inclusi, 700 mm ●					
interno Bianco, esterno Bianco	700 x 400	12,2	14	038070 00 00	883	
interno Bianco, esterno Grigio satinato	700 x 400	12,2	14	038070 23 00		1.105
interno Bianco, esterno Bianco satinato	700 x 400	12,2	14	038070 26 00		1.105
<b>Sifone di design *</b>						
Cromo		1,5		005036 10 00	214	
Nero opaco		1,5		005036 46 00	239	

**Infobox:** \* N.B. Per l'impiego di questo sifone rispettare le quote degli allacciamenti indicate nelle schede tecniche / Prodotto nello speciale composto DuraCeram / Ved. mobili abbinabili da pag. 594



Luv Design by Cecilie Manz

Descrizione	Largh. x Prof. (mm)	kg	Pz./plt.	Cod.Art.	Euro	
					Bianco - 00	Bianco/Grigio satinato - 23 Bianco/Bianco satinato - 26
	<b>Bacinella da appoggio sopra piano</b> con rettifica, senza troppopieno, con bordo per rubinetteria, piletta a scarico libero con tappo in ceramica inclusa, fissaggi inclusi, 600 mm ●					
interno Bianco, esterno Bianco	600 x 400	10,5	14	<b>038060 00 00</b>	847	
interno Bianco, esterno Grigio satinato	600 x 400	10,5	14	<b>038060 23 00</b>		1.061
interno Bianco, esterno Bianco satinato	600 x 400	10,5	14	<b>038060 26 00</b>		1.061
<b>Sifone di design *</b>						
Cromo		1,5		<b>005036 10 00</b>	214	
Nero opaco		1,5		<b>005036 46 00</b>	239	
<b>Infobox:</b> * N.B. Per l'impiego di questo sifone rispettare le quote degli allacciamenti indicate nelle schede tecniche / Prodotto nello speciale composto DuraCeram / Ved. mobili abbinabili da pag. 594						
	<b>Bacinella da appoggio sopra piano</b> con rettifica, senza troppopieno, con bordo per rubinetteria, piletta a scarico libero con tappo in ceramica inclusa, fissaggi inclusi, 500 mm ●					
interno Bianco, esterno Bianco	500 x 350	7,9	24	<b>038050 00 00</b>	802	
interno Bianco, esterno Grigio satinato	500 x 350	7,9	24	<b>038050 23 00</b>		1.004
interno Bianco, esterno Bianco satinato	500 x 350	7,9	24	<b>038050 26 00</b>		1.004
<b>Sifone di design *</b>						
Cromo		1,5		<b>005036 10 00</b>	214	
Nero opaco		1,5		<b>005036 46 00</b>	239	
<b>Infobox:</b> * N.B. Per l'impiego di questo sifone rispettare le quote degli allacciamenti indicate nelle schede tecniche / Prodotto nello speciale composto DuraCeram / Ved. mobili abbinabili da pag. 594						
	<b>Bacinella da appoggio sopra piano</b> con rettifica, senza troppopieno, con bordo per rubinetteria, piletta a scarico libero con tappo in ceramica inclusa, fissaggi inclusi, reversibile, 420 mm ●					
interno Bianco, esterno Bianco	420 x 270	5,4	36	<b>038142 00 00</b>	762	
interno Bianco, esterno Grigio satinato	420 x 270	5,4	36	<b>038142 23 00</b>		953
interno Bianco, esterno Bianco satinato	420 x 270	5,4	36	<b>038142 26 00</b>		953
<b>Sifone di design *</b>						
Cromo		1,5		<b>005036 10 00</b>	214	
Nero opaco		1,5		<b>005036 46 00</b>	239	
<b>Infobox:</b> * N.B. Per l'impiego di questo sifone rispettare le quote degli allacciamenti indicate nelle schede tecniche / Prodotto nello speciale composto DuraCeram / Ved. mobili abbinabili da pag. 594						







WonderGliss  
+ EUR 92 per pezzo ceramico  
Nell'ordine indicare Cod. Art. +1



**ME by Starck** Design by Philippe Starck

Descrizione		Largh. x Prof. (mm) kg		Pz./plt.	Cod.Art.	Euro	
						Bianco - 00	Bianco satinato - 32
						Bianco (HyG) - 20	Bianco/Bianco satinato - 26
							Bianco (HyG)/Bianco satinato - 90
	<b>Lavabo</b> con troppopieno, con bordo per rubinetteria, lato inferiore smaltato						
	650 mm ●	650 x 490	19,4	18	<b>233565 00 00</b>	229	
	650 mm ●	650 x 490	19,4	18	<b>233565 32 00</b>		287
	600 mm ●	600 x 460	17,1	15	<b>233560 00 00</b>	216	
	600 mm ●	600 x 460	17,1	15	<b>233560 32 00</b>		269
	550 mm ●	550 x 440	15,5	24	<b>233555 00 00</b>	204	
	550 mm ●	550 x 440	15,5	24	<b>233555 32 00</b>		255
	<b>Colonna</b> per # 233565, 233560, 233555, 233613, 233612, 233610, 233683, 233663, 236112, 233653	175 x 210	15,4	30	<b>085839 00 00</b>	191	
	<b>Semicolonna</b> per # 233565, 233560, 233555, 233613, 233612, 233610, 233683, 233663, 236112, 233653	170 x 300	7,0	40	<b>085840 00 00</b>	153	
	<b>Fissaggi rapidi (obbligatori)</b> per semicolonna		0,1		<b>005503 00 00</b>	49	
	<b>Lavabo Compact</b> con troppopieno, con bordo per rubinetteria						
	600 mm ●	600 x 400	15,7	18	<b>234360 00 00</b>	271	
	600 mm ●	600 x 400	15,7	18	<b>234360 32 00</b>		340
	<b>Sifone di design *</b> Cromo		1,5		<b>005036 10 00</b>	214	
	Nero opaco		1,5		<b>005036 46 00</b>	239	
<b>Infobox:</b> * N.B. Per l'impiego di questo sifone rispettare le quote degli allacciamenti indicate nelle schede tecniche							
	<b>Lavamani</b> con troppopieno, con bordo per rubinetteria, lato inferiore smaltato						
	450 mm ●	450 x 320	9,8	28	<b>071945 00 00</b>	196	
	450 mm ●	450 x 320	9,8	28	<b>071945 32 00</b>		247
	450 mm ●	450 x 320	9,8	28	<b>071945 00 10</b>	196	
	450 mm ●	450 x 320	9,8	28	<b>071945 32 10</b>		247
	<b>Semicolonna</b> per # 071945	165 x 230	5,1	48	<b>085841 00 00</b>	128	
	<b>Fissaggi rapidi (obbligatori)</b> per semicolonna		0,1		<b>005503 00 00</b>	49	

**ME by Starck** Design by Philippe Starck

Descrizione	Largh. x Prof. (mm)	kg	Pz./plt.	Cod.Art.	Euro	
					Bianco - 00 Bianco (HyG) - 20	Bianco satinato - 32 Bianco/Bianco satinato - 26 Bianco (HyG)/Bianco satinato - 90
	<b>Lavamani</b>					
	senza troppopieno, con bordo per rubinetteria, con foro per rubinetteria a dx, fissaggi inclusi, lato inferiore smaltato					
400 mm ●	400 x 220	6,5	48	<b>071740 00 00</b>	196	
400 mm ●	400 x 220	6,5	48	<b>071740 32 00</b>		247
	<b>Piletta a scarico libero</b>					
	per lavabi senza troppopieno					
Cromo	50	0,3		<b>005024 10 00</b>	99	
Nero opaco	50	0,3		<b>005024 46 00</b>	130	
<b>Infobox:</b> L'allacciamento è possibile solo in combinazione con un sifone a T con tubo di immersione prolungato						
	<b>Lavamani, lavamani consolle</b>					
	con bordo per rubinetteria, con troppopieno					
430 mm ●	430 x 300	6,8	36	<b>072343 00 00</b>	336	
430 mm ●	430 x 300	6,8	36	<b>072343 32 00</b>		422
	senza troppopieno					
430 mm ●	430 x 300	6,8	36	<b>072343 00 41</b>	336	
430 mm ●	430 x 300	6,8	36	<b>072343 32 41</b>		422
<b>Infobox:</b> Ved. mobili abbinabili da pag. 594						
	<b>Lavamani d'angolo</b>					
	con troppopieno, con bordo per rubinetteria, lato inferiore smaltato					
435 mm ●	435 x 380	7,0	56	<b>072243 00 00</b>	318	
435 mm ●	435 x 380	7,0	56	<b>072243 32 00</b>		398
	<b>Bacinella da appoggio sopra piano</b>					
	con troppopieno, senza bordo per rubinetteria, copriforo cromato del troppopie- no incluso, fissaggi inclusi					
550 mm ☒	550 x 420	12,0	21	<b>033452 00 00</b>	635	
	<b>Piletta Stop&amp;Go ***</b>					
	per lavabi con troppopieno					
Cromo		0,4		<b>005052 10 00</b>	92	
Nero opaco		0,4		<b>005052 46 00</b>	122	
<b>Infobox:</b> Con la piletta Stop&Go non superare una portata max. di 7,5 l/min/rubinetto / Ved. mobili abbinabili da pag. 594 / *** Consigliata in abbinamento a rubinetteria a parete, base sottolavabo e/o consolle						

**ME by Starck** Design by Philippe Starck

Descrizione		Largh. x Prof. (mm)	kg	Pz./plt.	Cod.Art.	Euro
						Bianco - 00 Bianco (HyG) - 20 Bianco satinato - 32 Bianco/Bianco satinato - 26 Bianco (HyG)/Bianco satinato - 90
	<b>Bacinella da appoggio sopra piano</b> con troppopieno, senza bordo per rubinetteria, copriforo cromato del troppopieno incluso, fissaggi inclusi 420 mm ☒	420 x 420	8,0	21	<b>033342 00 00</b>	495
	<b>Piletta Stop&amp;Go ***</b> per lavabi con troppopieno Cromo 0,4 Nero opaco 0,4				<b>005052 10 00</b> <b>005052 46 00</b>	92 122
<b>Infobox:</b> Con la piletta Stop&Go non superare una portata max. di 7,5 l/min/rubinetto / Ved. mobili abbinabili da pag. 594 / *** Consigliata in abbinamento a rubinetteria a parete, base sottolavabo e/o consolle						
	<b>Lavabo da incasso</b> per incasso sottopiano, con troppopieno, senza bordo per rubinetteria, fissaggi per l'installazione su consolle in legno inclusi 490 mm ☒	490 x 365	9,1	21	<b>030549 00 00</b>	298
	<b>Piletta Stop&amp;Go ***</b> per lavabi con troppopieno Cromo 0,4 Nero opaco 0,4				<b>005052 10 00</b> <b>005052 46 00</b>	92 122
	<b>Fissaggi</b> per l'incasso in piani di pietra naturale (ad esclusione di # 046651)		0,2		<b>005028 00 00</b>	27
<b>Infobox:</b> Con la piletta Stop&Go non superare una portata max. di 7,5 l/min/rubinetto / *** Consigliata in abbinamento a rubinetteria a parete, base sottolavabo e/o consolle / Le dimensioni indicate per i lavabi da incasso sottopiano sono quelle interne						
	<b>Lavabo semincasso</b> con troppopieno, con bordo per rubinetteria, fissaggi per l'installazione su consolle in legno inclusi 550 mm ● 550 mm ●	550 x 455 550 x 455	14,2 14,2	21 21	<b>037855 00 00</b> <b>037855 32 00</b>	487 569

**ME by Starck** Design by Philippe Starck

Descrizione	Largh. x Prof. (mm)	kg	Pz./plt.	Cod.Art.	Euro	
						Bianco - 00 Bianco (HyG) - 20 Bianco satinato - 32 Bianco/Bianco satinato - 26 Bianco (HyG)/Bianco satinato - 90
 <b>Lavabo doppio, lavabo consolle doppio</b> con troppopieno, con bordo per rubinetteria						
1300 mm ●	1300 x 490	37,5	8	<b>233613 00 00</b>	1.130	
1300 mm ●	1300 x 490	37,5	8	<b>233613 32 00</b>		1.414
1300 mm ☒	1300 x 490	37,5	8	<b>233613 00 60</b>	1.130	
1300 mm ☒	1300 x 490	37,5	8	<b>233613 32 60</b>		1.414
<b>Sifone salvaspazio</b>						
Bianco	1 1/4"	0,4		<b>005076 00 00</b>	67	
<b>Colonna</b> per # 233565, 233560, 233555, 233613, 233612, 233610, 233683, 233663, 236112, 233653	175 x 210	15,4	30	<b>085839 00 00</b>	191	
<b>Semicolonna</b> per # 233565, 233560, 233555, 233613, 233612, 233610, 233683, 233663, 236112, 233653	170 x 300	7,0	40	<b>085840 00 00</b>	153	
<b>Fissaggi rapidi (obbligatori)</b> per semicolonna						
		0,1		<b>005503 00 00</b>	49	







**Infobox:** In abbinamento alle basi sottolavabo si consiglia l'uso di un sifone salvaspazio / Per abbinare il lavabo a colonna o semicolonna, sono necessari 2 pezzi

**ME by Starck** Design by Philippe Starck

Descrizione	Largh. x Prof. (mm)	kg	Pz./plt.	Cod.Art.	Euro	
					Bianco - 00 Bianco (HyG) - 20	Bianco satinato - 32 Bianco/Bianco satinato - 26 Bianco (HyG)/Bianco satinato - 90
<b>Lavabo, lavabo consolle</b> con troppopieno, con bordo per rubinetteria						
1230 mm ●	1230 x 490	33,4	8	<b>233612 00 00</b>	986	
1230 mm ●	1230 x 490	33,4	8	<b>233612 32 00</b>		1.233
1230 mm ☒	1230 x 490	33,4	8	<b>233612 00 60</b>	986	
1230 mm ☒	1230 x 490	33,4	8	<b>233612 32 60</b>		1.233
1030 mm ●	1030 x 490	26,0	8	<b>233610 00 00</b>	828	
1030 mm ●	1030 x 490	26,0	8	<b>233610 32 00</b>		1.034
1030 mm ☒	1030 x 490	26,0	8	<b>233610 00 60</b>	828	
1030 mm ☒	1030 x 490	26,0	8	<b>233610 32 60</b>		1.034
830 mm ●	830 x 490	21,2	8	<b>233683 00 00</b>	580	
830 mm ●	830 x 490	21,2	8	<b>233683 32 00</b>		724
830 mm ☒	830 x 490	21,2	8	<b>233683 00 60</b>	580	
830 mm ☒	830 x 490	21,2	8	<b>233683 32 60</b>		724
630 mm ●	630 x 490	17,6	18	<b>233663 00 00</b>	445	
630 mm ●	630 x 490	17,6	18	<b>233663 32 00</b>		555
630 mm ☒	630 x 490	17,6	18	<b>233663 00 60</b>	445	
630 mm ☒	630 x 490	17,6	18	<b>233663 32 60</b>		555
530 mm ●	530 x 430	13,3	24	<b>233653 00 00</b>	410	
530 mm ●	530 x 430	13,3	24	<b>233653 32 00</b>		514
530 mm ☒	530 x 430	13,3	24	<b>233653 00 60</b>	410	
530 mm ☒	530 x 430	13,3	24	<b>233653 32 60</b>		514
<b>Sifone salvaspazio</b>						
Bianco	1 1/4"	0,4		<b>005076 00 00</b>	67	
<b>Colonna</b>						
per # 233565, 233560, 233555, 233613, 233612, 233610, 233683, 233663, 236112, 233653	175 x 210	15,4	30	<b>085839 00 00</b>	191	
<b>Semicolonna</b>						
per # 233565, 233560, 233555, 233613, 233612, 233610, 233683, 233663, 236112, 233653	170 x 300	7,0	40	<b>085840 00 00</b>	153	
<b>Fissaggi rapidi (obbligatori)</b>						
per semicolonna		0,1		<b>005503 00 00</b>	49	

**Infobox:** In abbinamento alle basi sottolavabo si consiglia l'uso di un sifone salvaspazio / Ved. mobili abbinabili da pag. 594





**ME by Starck** Design by Philippe Starck

Descrizione	Largh. x Prof. (mm)	kg	Pz./plt.	Cod.Art.	Euro	
					Bianco - 00 Bianco (HyG) - 20	Bianco satinato - 32 Bianco/Bianco satinato - 26 Bianco (HyG)/Bianco satinato - 90
 <b>Lavabo, lavabo console</b> con troppopieno, con bordo per rubinetteria						
1230 mm ●	1230 x 490	33,4	8	<b>236112 00 00</b>	986	
1230 mm ●	1230 x 490	33,4	8	<b>236112 32 00</b>		1.233
1230 mm ☒	1230 x 490	33,4	8	<b>236112 00 60</b>	986	
1230 mm ☒	1230 x 490	33,4	8	<b>236112 32 60</b>		1.233
<b>Sifone salvaspazio</b> Bianco	1 1/4"	0,4		<b>005076 00 00</b>	67	
 <b>Colonna</b> per # 233565, 233560, 233555, 233613, 233612, 233610, 233683, 233663, 236112, 233653	175 x 210	15,4	30	<b>085839 00 00</b>	191	
 <b>Semicolonna</b> per # 233565, 233560, 233555, 233613, 233612, 233610, 233683, 233663, 236112, 233653	170 x 300	7,0	40	<b>085840 00 00</b>	153	
<b>Fissaggi rapidi (obbligatori)</b> per semicolonna		0,1		<b>005503 00 00</b>	49	
<b>Infobox:</b> Ved. mobili abbinabili da pag. 594 / In abbinamento alle basi sottolavabo si consiglia l'uso di un sifone salvaspazio						
 <b>Lavabo, lavabo console</b> con troppopieno, con bordo per rubinetteria						
1230 mm ● ●	1230 x 490	33,4	8	<b>236112 00 24</b>	986	
1230 mm ● ●	1230 x 490	33,4	8	<b>236112 32 24</b>		1.233
<b>Sifone salvaspazio</b> Bianco	1 1/4"	0,4		<b>005076 00 00</b>	67	
 <b>Colonna</b> per # 233565, 233560, 233555, 233613, 233612, 233610, 233683, 233663, 236112, 233653	175 x 210	15,4	30	<b>085839 00 00</b>	191	
 <b>Semicolonna</b> per # 233565, 233560, 233555, 233613, 233612, 233610, 233683, 233663, 236112, 233653	170 x 300	7,0	40	<b>085840 00 00</b>	153	
<b>Fissaggi rapidi (obbligatori)</b> per semicolonna		0,1		<b>005503 00 00</b>	49	
<b>Infobox:</b> Ved. mobili abbinabili da pag. 594 / In abbinamento alle basi sottolavabo si consiglia l'uso di un sifone salvaspazio						







WonderGliss  
+ EUR 92 per pezzo ceramico  
Nell'ordine indicare Cod. Art. +1







**ME by Starck** Design by Philippe Starck







Descrizione	Largh. x Prof. (mm)	kg	Pz./plt.	Cod.Art.	Euro	
					Bianco - 00 Bianco (HyG) - 20	Bianco satinato - 32 Bianco/Bianco satinato - 26 Bianco (HyG)/Bianco satinato - 90
	<b>Lavabo, lavabo consolle asimmetrico</b> con troppopieno, con bordo per rubinetteria, bacino a sx					
830 mm ●	830 x 490	21,3	8	234583 00 00	652	
830 mm ●	830 x 490	21,3	8	234583 32 00		815
830 mm ☒	830 x 490	21,3	8	234583 00 60	652	
830 mm ☒	830 x 490	21,3	8	234583 32 60		815
<b>Sifone salvaspazio</b>						
Bianco	1 1/4"	0,4		005076 00 00	67	
<b>Infobox:</b> Ved. mobili abbinabili da pag. 594 / In abbinamento alle basi sottolavabo si consiglia l'uso di un sifone salvaspazio						
	<b>Lavabo, lavabo consolle asimmetrico</b> con troppopieno, con bordo per rubinetteria, bacino a dx					
830 mm ●	830 x 490	22,5	8	234683 00 00	652	
830 mm ●	830 x 490	22,5	8	234683 32 00		815
830 mm ☒	830 x 490	22,5	8	234683 00 60	652	
830 mm ☒	830 x 490	22,5	8	234683 32 60		815
<b>Sifone salvaspazio</b>						
Bianco	1 1/4"	0,4		005076 00 00	67	
<b>Infobox:</b> Ved. mobili abbinabili da pag. 594 / In abbinamento alle basi sottolavabo si consiglia l'uso di un sifone salvaspazio						
	<b>Lavabo, lavabo consolle Compact</b> con troppopieno, con bordo per rubinetteria					
830 mm ●	830 x 400	17,7	12	234283 00 00	534	
830 mm ●	830 x 400	17,7	12	234283 32 00		666
830 mm ☒	830 x 400	17,7	12	234283 00 60	534	
830 mm ☒	830 x 400	17,7	12	234283 32 60		666
630 mm ●	630 x 400	15,3	18	234263 00 00	409	
630 mm ●	630 x 400	15,3	18	234263 32 00		511
630 mm ☒	630 x 400	15,3	18	234263 00 60	409	
630 mm ☒	630 x 400	15,3	18	234263 32 60		511
<b>Sifone salvaspazio</b>						
Bianco	1 1/4"	0,4		005076 00 00	67	
<b>Infobox:</b> In abbinamento alle basi sottolavabo si consiglia l'uso di un sifone salvaspazio / Ved. mobili abbinabili da pag. 594						
	<b>Bidet sospeso ●</b> con troppopieno, con bordo per rubinetteria					
fissaggi Durafix inclusi	370 x 570	21,0	16	228815 00 00	389	
fissaggi Durafix inclusi	370 x 570	21,0	16	228815 32 00		487
<b>Fissaggi</b> per vaso e bidet sospesi						
cappucci di copertura bianchi	Ø 12 x 180	0,2		006500 00 00	30	
<b>Sifone speciale per bidet</b> con tubo di scarico prolungato						
Cromo	1 1/4"	0,6		005027 00 00	52	
<b>Infobox:</b> Fissaggi nascosti Durafix forniti in dotazione / Se non è già previsto un modulo d'installazione a parete, si consiglia l'uso dei fissaggi # 006500						









**ME by Starck** Design by Philippe Starck



Descrizione	Largh. x Prof. (mm)	kg	Pz./plt.	Cod.Art.	Euro	
					Bianco - 00 Bianco (HyG) - 20	Bianco satinato - 32 Bianco/Bianco satinato - 26 Bianco (HyG)/Bianco satinato - 90
	<b>Bidet sospeso Compact ●</b> con troppopieno, con bordo per rubinetteria					
fissaggi Durafix inclusi	370 x 480	18,2	20	<b>229015 00 00</b>	374	
fissaggi Durafix inclusi	370 x 480	18,2	20	<b>229015 32 00</b>		487
<b>Fissaggi</b> per vaso e bidet sospesi						
cappucci di copertura bianchi	Ø 12 x 180	0,2		<b>006500 00 00</b>	30	
<b>Infobox:</b> Fissaggi nascosti Durafix forniti in dotazione / Se non è già previsto un modulo d'installazione a parete, si consiglia l'uso dei fissaggi # 006500						
	<b>Bidet a pavimento ●</b> filo parete, con troppopieno, con bordo per rubinetteria					
fissaggi inclusi	370 x 600	26,85	9	<b>228910 00 00</b>	368	
fissaggi inclusi	370 x 600	26,85	9	<b>228910 32 00</b>		461
	<b>Vaso sospeso</b> a cacciata, fissaggi Durafix inclusi, UWL classe 1, 4,5 l					
interno Bianco, esterno Bianco	370 x 570	26,0	16	<b>252809 00 00</b>	437	
interno Bianco, esterno Bianco satinato	370 x 570	26,0	16	<b>252809 26 00</b>		543
con HygieneGlaze						
interno Bianco, esterno Bianco	370 x 570	26,0	16	<b>252809 20 00</b>	501	
interno Bianco, esterno Bianco satinato	370 x 570	26,0	16	<b>252809 90 00</b>		607
<b>Fissaggi</b> per vaso e bidet sospesi						
cappucci di copertura bianchi	Ø 12 x 180	0,2		<b>006500 00 00</b>	30	
<b>Set fonoassorbente</b> per vaso e bidet sospesi						
		0,3		<b>005090 00 00</b>	33	
	<b>Sedile con coperchio</b> cerniere in acciaio inox, senza chiusura rallentata					
interno Bianco, esterno Bianco		2,1	108	<b>002001 00 00</b>	139	
interno Bianco, esterno Bianco satinato		2,1	108	<b>002001 26 00</b>		174
	<b>Sedile con coperchio</b> rimovibile, cerniere in acciaio inox, con chiusura rallentata					
interno Bianco, esterno Bianco		2,1	108	<b>002009 00 00</b>	204	
interno Bianco, esterno Bianco satinato		2,1	108	<b>002009 26 00</b>		257
<b>Infobox:</b> Fissaggi nascosti Durafix forniti in dotazione / Se non è già previsto un modulo d'installazione a parete, si consiglia l'uso dei fissaggi # 006500						





Descrizione		Largh. x Prof. (mm)	kg	Pz./plt.	Cod.Art.	Euro	
						Bianco - 00	Bianco satinato - 32
						Bianco (HyG) - 20	Bianco/Bianco satinato - 26
							Bianco (HyG)/Bianco satinato - 90
	<b>Vaso sospeso Duravit Rimless®</b> senza brida, a cacciata, fissaggi Durafix inclusi, UWL classe 1, 4,5 l						
	interno Bianco, esterno Bianco	370 x 570	26,0	16	<b>252909 00 00</b>	504	
	interno Bianco, esterno Bianco satinato con HygieneGlaze	370 x 570	26,0	16	<b>252909 26 00</b>		629
	interno Bianco, esterno Bianco	370 x 570	26,0	16	<b>252909 20 00</b>	568	
	interno Bianco, esterno Bianco satinato	370 x 570	26,0	16	<b>252909 90 00</b>		693
	<b>Set fonoassorbente</b> per vaso e bidet sospesi		0,3		<b>005090 00 00</b>	33	
	<b>Fissaggi</b> per vaso e bidet sospesi						
	cappucci di copertura bianchi	Ø 12 x 180	0,2		<b>006500 00 00</b>	30	
	<b>Sedile con coperchio</b> cerniere in acciaio inox, senza chiusura rallentata						
	interno Bianco, esterno Bianco		2,1	108	<b>002001 00 00</b>	139	
	interno Bianco, esterno Bianco satinato		2,1	108	<b>002001 26 00</b>		174
	<b>Sedile con coperchio</b> rimovibile, cerniere in acciaio inox, con chiusura rallentata						
	interno Bianco, esterno Bianco		2,1	108	<b>002009 00 00</b>	204	
	interno Bianco, esterno Bianco satinato		2,1	108	<b>002009 26 00</b>		257
<b>Infobox:</b> Se non è già previsto un modulo d'installazione a parete, si consiglia l'uso dei fissaggi # 006500 / Fissaggi nascosti Durafix forniti in dotazione							
	<b>Set vaso sospeso Duravit Rimless®</b> dimensioni dell'imballo 580 x 392 x 440 mm						
	senza Wonder Gliss		28,1	12	<b>452909 00 A1</b>	708	
	con WonderGliss		28,1	12	<b>452909 00 A11</b>	800	
	Vaso sospeso Duravit Rimless®, 252909 senza brida, a cacciata, fissaggi Durafix inclusi, UWL classe 1, 4,5 l						
	interno Bianco, esterno Bianco	370 x 570					
	Sedile con coperchio, 002009 00 00 rimovibile, cerniere in acciaio inox, con chiusura rallentata						
	interno Bianco, esterno Bianco						
<b>Infobox:</b> Fissaggi nascosti Durafix forniti in dotazione / Se non è già previsto un modulo d'installazione a parete, si consiglia l'uso dei fissaggi # 006500							

Descrizione		Largh. x Prof. (mm)	kg	Pz./plt.	Cod.Art.	Euro
						Bianco - 00 Bianco (HyG) - 20 Bianco satinato - 32 Bianco/Bianco satinato - 26 Bianco (HyG)/Bianco satinato - 90
	<b>Vaso sospeso HygieneFlush</b> senza brida, a cacciata, flusso di sciacquo circolare, fissaggi Durafix inclusi, 4,5 l, UWL classe 1, con HygieneGlaze					
	interno Bianco, esterno Bianco	370 x 570	27,0	16	<b>257909 20 00</b>	679
	interno Bianco con HygieneGlaze, esterno Bianco satinato	370 x 570	27,0	16	<b>257909 90 00</b>	890
	<b>Set fonoassorbente</b> per vaso e bidet sospesi		0,3		<b>005090 00 00</b>	33
	<b>Fissaggi</b> per vaso e bidet sospesi cappucci di copertura bianchi	Ø 12 x 180	0,2		<b>006500 00 00</b>	30
	<b>Sedile con coperchio</b> cerniere in acciaio inox, senza chiusura rallentata					
	interno Bianco, esterno Bianco		2,1	108	<b>002001 00 00</b>	139
	interno Bianco, esterno Bianco satinato		2,1	108	<b>002001 26 00</b>	174
	<b>Sedile con coperchio</b> rimovibile, cerniere in acciaio inox, con chiusura rallentata					
	interno Bianco, esterno Bianco		2,1	108	<b>002009 00 00</b>	204
	interno Bianco, esterno Bianco satinato		2,1	108	<b>002009 26 00</b>	257
<b>Infobox:</b> Fissaggi nascosti Durafix forniti in dotazione / Se non è già previsto un modulo d'installazione a parete, si consiglia l'uso dei fissaggi # 006500 / Non disponibile con WonderGliss						
	<b>Set vaso sospeso HygieneFlush</b> dimensioni dell'imballo 580 x 392 x 440 mm		29,0	12	<b>457909 20 A1</b>	883
	Vaso sospeso HygieneFlush, 257909 20 00 senza brida, a cacciata, flusso di sciacquo circolare, fissaggi Durafix inclusi, 4,5 l, UWL classe 1, con HygieneGlaze					
	interno Bianco, esterno Bianco	370 x 570				
	Sedile con coperchio, 002009 00 00 rimovibile, cerniere in acciaio inox, con chiusura rallentata					
	interno Bianco, esterno Bianco					
<b>Infobox:</b> Fissaggi nascosti Durafix forniti in dotazione / Non disponibile con WonderGliss / Se non è già previsto un modulo d'installazione a parete, si consiglia l'uso dei fissaggi # 006500						





Descrizione		Largh. x Prof. (mm)	kg	Pz./plt.	Cod.Art.	Euro	
						Bianco - 00 Bianco (HyG) - 20	Bianco satinato - 32 Bianco/Bianco satinato - 26 Bianco (HyG)/Bianco satinato - 90
	<b>Vaso sospeso Compact Duravit Rimless®</b> senza brida, a cacciata, fissaggi Durafix inclusi, UWL classe 1, 4,5 l						
	interno Bianco, esterno Bianco	370 x 480	23,6	16	<b>253009 00 00</b>	401	
	interno Bianco, esterno Bianco satinato con HygieneGlaze	370 x 480	23,6	16	<b>253009 26 00</b>		504
	interno Bianco, esterno Bianco	370 x 480	23,6	16	<b>253009 20 00</b>	465	
	interno Bianco, esterno Bianco satinato	370 x 480	23,6	16	<b>253009 90 00</b>		568
	<b>Set fonoassorbente</b> per vaso e bidet sospesi		0,3		<b>005090 00 00</b>	33	
	<b>Fissaggi</b> per vaso e bidet sospesi						
	cappucci di copertura bianchi	Ø 12 x 180	0,2		<b>006500 00 00</b>	30	
	<b>Sedile con coperchio</b> cerniere in acciaio inox, senza chiusura rallentata						
	interno Bianco, esterno Bianco		2,0	108	<b>002011 00 00</b>	133	
	interno Bianco, esterno Bianco satinato		2,0	108	<b>002011 26 00</b>		163
	<b>Sedile con coperchio</b> rimovibile, cerniere in acciaio inox, con chiusura rallentata						
	interno Bianco, esterno Bianco		2,0	108	<b>002019 00 00</b>	204	
	interno Bianco, esterno Bianco satinato		2,0	108	<b>002019 26 00</b>		256
<b>Infobox:</b> Se non è già previsto un modulo d'installazione a parete, si consiglia l'uso dei fissaggi # 006500 / Fissaggi nascosti Durafix forniti in dotazione							
	<b>Set vaso sospeso Compact Duravit Rimless®</b> dimensioni dell'imballo 510 x 392 x 430 mm		25,6	12	<b>453009 00 A1</b>	605	
	Vaso sospeso Compact Duravit Rimless®, 253009 00 00 senza brida, a cacciata, fissaggi Durafix inclusi, UWL classe 1, 4,5 l						
	interno Bianco, esterno Bianco	370 x 480					
	Sedile con coperchio, 002019 00 00 rimovibile, cerniere in acciaio inox, con chiusura rallentata						
	interno Bianco, esterno Bianco						
<b>Infobox:</b> Fissaggi nascosti Durafix forniti in dotazione / Se non è già previsto un modulo d'installazione a parete, si consiglia l'uso dei fissaggi # 006500							

**ME by Starck** Design by Philippe Starck

Descrizione		Largh. x Prof. (mm)	kg	Pz./plt.	Cod.Art.	Euro	
						Bianco - 00	Bianco satinato - 32
						Bianco (HyG) - 20	Bianco/Bianco satinato - 26
							Bianco (HyG)/Bianco satinato - 90
	<b>Vaso a pavimento</b> filo parete, a cacciata, fissaggi inclusi, scarico orizzontale, UWL classe 1, 4,5 l						
	interno Bianco, esterno Bianco	370 x 600	29,0	9	216909 00 00	407	
	interno Bianco, esterno Bianco satinato	370 x 600	29,0	9	216909 26 00		509
	con HygieneGlaze						
	interno Bianco, esterno Bianco	370 x 600	29,0	9	216909 20 00	471	
	interno Bianco, esterno Bianco satinato	370 x 600	29,0	9	216909 90 00		573
	<b>Set di allacciamento Vario</b> scarico universale per allacciamento orizzontale e verticale, lunghezza regolabile eccentrico incluso	Ø 110	1,5		001422 00 00	94	
	<b>Curva di scarico</b> scarico verticale				001462 00 00	33	
	<b>Sedile con coperchio</b> cerniere in acciaio inox, senza chiusura rallentata						
	interno Bianco, esterno Bianco		2,1	108	002001 00 00	139	
	interno Bianco, esterno Bianco satinato		2,1	108	002001 26 00		174
	<b>Sedile con coperchio</b> rimovibile, cerniere in acciaio inox, con chiusura rallentata						
	interno Bianco, esterno Bianco		2,1	108	002009 00 00	204	
	interno Bianco, esterno Bianco satinato		2,1	108	002009 26 00		257
<b>Infobox:</b> Per l'installazione con scarico verticale è possibile utilizzare il set di allacciamento Vario #001422 e/o la curva di scarico #001462							







Descrizione	Largh. x Prof. (mm)	kg	Pz./plt.	Cod.Art.	Euro
					Bianco - 00 Bianco (HyG) - 20 Bianco satinato - 32 Bianco/Bianco satinato - 26 Bianco (HyG)/Bianco satinato - 90
 <b>Vaso monoblocco a pavimento</b> per cassetta appoggiata (non inclusa), a cacciata, per set di allacciamento Vario per scarico orizzontale o verticale regolabile da 70 a 170 mm oppure per curva di scarico verticale per allacciamento Vario regolabile da 155 a 225 mm, fissaggi inclusi, UWL classe 1					
♻️ 4,5 l	370 x 650	35,4	9	<b>217009 00 00</b>	476
♻️ 4,5 l, con HygieneGlaze	370 x 650	35,4	9	<b>217009 20 00</b>	540
<b>Set di allacciamento Vario</b> scarico universale per allacciamento orizzontale e verticale, lunghezza regolabile eccentrico incluso	∅ 110	1,5		<b>001422 00 00</b>	94
<b>Curva di scarico verticale</b> per scarico Vario	∅ 90	0,9		<b>899025 00 00</b>	39
 <b>Cassetta di sciacquo</b> con batteria Dual Flush, pulsante cromato, per attacco sx, dx o centrale alto					
♻️ 4,5/3 l, UWL classe 1	390 x 180	12,8	28	<b>093800 00 85</b>	363
<b>Set di conversione</b> da attacco dx / sx, per attacco centrale Cromo		0,2		<b>007508 10 00</b>	28
 <b>Cassetta di sciacquo</b> per attacco sx basso, con batteria Dual Flush, pulsante cromato					
♻️ 4,5/3 l, UWL classe 1	390 x 180	12,8	28	<b>093810 00 85</b>	363
<b>Set di conversione</b> da attacco sx basso, per attacco centrale		0,4		<b>007624 00 00</b>	32
 <b>Sedile con coperchio</b> cerniere in acciaio inox, senza chiusura rallentata interno Bianco, esterno Bianco		2,0	108	<b>002011 00 00</b>	133
 <b>Sedile con coperchio</b> rimovibile, cerniere in acciaio inox, con chiusura rallentata interno Bianco, esterno Bianco		2,0	108	<b>002019 00 00</b>	204

**ME by Starck** Design by Philippe Starck



Descrizione	Largh. x Prof. (mm)	kg	Pz./plt.	Cod.Art.	Euro	
					Bianco - 00 Bianco (HyG) - 20	Bianco satinato - 32 Bianco/Bianco satinato - 26 Bianco (HyG)/Bianco satinato - 90
	<b>Vaso monoblocco a pavimento Duravit Rimless®</b>					
senza brida, per cassetta appoggiata (non inclusa), a cacciata, per set di allacciamento Vario per scarico orizzontale o verticale regolabile da 70 a 170 mm oppure per curva di scarico verticale per allacciamento Vario regolabile da 155 a 225 mm, fissaggi inclusi, UWL classe 1						
☉ 4,5 l	370 x 650	35,4	9	<b>200509 00 00</b>	532	
☉ 4,5 l, con HygieneGlaze	370 x 650	35,4	9	<b>200509 20 00</b>	596	
<b>Set di allacciamento Vario</b>						
scarico universale per allacciamento orizzontale e verticale, lunghezza regolabile eccentrico incluso						
	Ø 110	1,5		<b>001422 00 00</b>	94	
<b>Curva di scarico verticale</b>						
per scarico Vario						
	Ø 90	0,9		<b>899025 00 00</b>	39	
	<b>Cassetta di sciacquo</b>					
con batteria Dual Flush, pulsante cromato, per attacco sx, dx o centrale alto						
☉ 4,5/3 l, UWL classe 1	390 x 180	12,8	28	<b>093800 00 85</b>	363	
<b>Set di conversione</b>						
da attacco dx / sx, per attacco centrale Cromo						
		0,2		<b>007508 10 00</b>	28	
	<b>Cassetta di sciacquo</b>					
per attacco sx basso, con batteria Dual Flush, pulsante cromato						
☉ 4,5/3 l, UWL classe 1	390 x 180	12,8	28	<b>093810 00 85</b>	363	
<b>Set di conversione</b>						
da attacco sx basso, per attacco centrale						
		0,4		<b>007624 00 00</b>	32	
	<b>Sedile con coperchio</b>					
cerniere in acciaio inox, senza chiusura rallentata						
		2,0	108	<b>002011 00 00</b>	133	
	<b>Sedile con coperchio</b>					
rimovibile, cerniere in acciaio inox, con chiusura rallentata						
		2,0	108	<b>002019 00 00</b>	204	





WonderGliss  
+ EUR 92 per pezzo ceramico  
Nell'ordine indicare Cod. Art. +1

Descrizione	Largh. x Prof. (mm)	kg	Pz./plt.	Cod.Art.	Euro	
					Bianco - 00 Bianco (HyG) - 20	Bianco satinato - 32 Bianco/Bianco satinato - 26 Bianco (HyG)/Bianco satinato - 90
	<b>Orinatoio Duravit Rimless®</b>					
senza brida, entrata posteriore nascosta, ad aspirazione, scarico orizzontale, fissaggi inclusi, 0,5 L						
versione senza mosca	300 x 350	19,1	12	<b>280930 00 00</b>	412	
versione con mosca 	300 x 350	19,1	12	<b>280930 00 07</b>	445	
con HygieneGlaze						
versione senza mosca	300 x 350	19,1	12	<b>280930 20 00</b>	476	
versione con mosca 	300 x 350	19,1	12	<b>280930 20 07</b>	509	
<b>Sifone ad aspirazione</b>						
0,5 - 4 L						
scarico orizzontale (nascosto)	ø 50		0,2	<b>005113 00 00</b>	70	
<b>Connessione ingresso acqua</b>						
per orinatoi con alimentazione nascosta						
	1/2"		0,1	<b>695800 00 00</b>	34	
<b>Griglia filtro per orinatoio</b>						
acciaio			0,2	<b>005042 10 00</b>	68	
<b>Infobox:</b> È obbligatorio l'uso del sifone ad aspirazione 0051130000						
	<b>Orinatoio Duravit Rimless®</b>					
senza brida, entrata a vista dall'alto, ad aspirazione, scarico a scelta orizzontale nascosto o verticale a vista, fissaggi inclusi, 0,5 L						
versione senza mosca	300 x 350	19,1	12	<b>281530 00 00</b>	412	
versione con mosca 	300 x 350	19,1	12	<b>281530 00 07</b>	445	
con HygieneGlaze						
versione senza mosca	300 x 350	19,1	12	<b>281530 20 00</b>	476	
versione con mosca 	300 x 350	19,1	12	<b>281530 20 07</b>	509	
<b>Sifone ad aspirazione</b>						
0,5 - 4 L						
scarico orizzontale (nascosto)	ø 50		0,2	<b>005113 00 00</b>	70	
<b>Griglia filtro per orinatoio</b>						
acciaio			0,2	<b>005042 10 00</b>	68	
<b>Infobox:</b> È obbligatorio l'uso del sifone ad aspirazione 0051130000						



Descrizione	Largh. x Prof. (mm)	kg	Pz./plt.	Cod.Art.	Euro	
					Bianco - 00 Bianco (HyG) - 20	Bianco satinato - 32 Bianco/Bianco satinato - 26 Bianco (HyG)/Bianco satinato - 90
	<b>Orinatoio Duravit Rimless®</b>					
senza brida, entrata posteriore nascosta, ad aspirazione, fissaggi inclusi, versione per coperchio, scarico orizzontale, 0,5 L, versione senza mosca						
interno Bianco, esterno Bianco	300 x 350	18,0	12	<b>281230 00 00</b>	470	
interno Bianco, esterno Bianco satinato	300 x 350	18,0	12	<b>281230 26 00</b>		586
versione con mosca						
interno Bianco, esterno Bianco	300 x 350	18,0	12	<b>281230 00 07</b>	507	
interno Bianco, esterno Bianco satinato	300 x 350	18,0	12	<b>281230 26 07</b>		633
	<b>Orinatoio Duravit Rimless® con HygieneGlaze</b>					
versione senza mosca						
interno Bianco, esterno Bianco	300 x 350	18,0	12	<b>281230 20 00</b>	534	
interno Bianco, esterno Bianco satinato	300 x 350	18,0	12	<b>281230 90 00</b>		650
versione con mosca						
interno Bianco, esterno Bianco	300 x 350	18,0	12	<b>281230 20 07</b>	571	
interno Bianco, esterno Bianco satinato	300 x 350	18,0	12	<b>281230 90 07</b>		697
<b>Sifone ad aspirazione</b>						
0,5 - 4 L						
scarico orizzontale (nascosto)	ø 50	0,2		<b>005113 00 00</b>	70	
	<b>Coperchio per orinatoio</b>					
cerniere cromate, con chiusura rallentata						
		1,0	192	<b>002409 00 00</b>	296	
cerniere cromate, con chiusura rallentata						
		1,0	192	<b>002409 32 00</b>		373
<b>Connessione ingresso acqua</b>						
per orinatoi con alimentazione nascosta						
	1/2"	0,1		<b>695800 00 00</b>	34	
<b>Griglia filtro per orinatoio</b>						
acciaio		0,2		<b>005042 10 00</b>	68	
<b>Info</b> box: È obbligatorio l'uso del sifone ad aspirazione 0051130000						

**ME by Starck** Design by Philippe Starck





Descrizione	Largh. x Prof. (mm)	kg	Pz./plt.	Cod.Art.	Euro
					Bianco - 00 Bianco (HyG) - 20 Bianco satinato - 32 Bianco/Bianco satinato - 26 Bianco (HyG)/Bianco satinato - 90
 <b>Orinatoio Duravit Rimless®</b> modello elettronico a batteria, senza brida, entrata posteriore nascosta, ad aspirazione, scarico orizzontale, inclusi comandi e fissaggi, 0,5 L					
versione senza mosca	300 x 350	19,3	12	<b>280931 00 00</b>	1.127
versione con mosca	300 x 350	19,3	12	<b>280931 00 07</b>	1.162
con HygieneGlaze					
versione senza mosca	300 x 350	19,3	12	<b>280931 20 00</b>	1.191
versione con mosca	300 x 350	19,3	12	<b>280931 20 07</b>	1.226
<b>Griglia filtro per orinatoio</b>					
acciaio		0,2		<b>005042 10 00</b>	68
<b>Sifone ad aspirazione</b>					
0,5 - 4 L					
scarico orizzontale (nascosto) ø 50		0,2		<b>005113 00 00</b>	70
<b>Infobox:</b> È obbligatorio l'uso del sifone ad aspirazione 0051130000					
 <b>Orinatoio Duravit Rimless®</b> modello elettronico per allacciamento alla rete, senza brida, entrata posteriore nascosta, ad aspirazione, scarico orizzontale, inclusi comandi e fissaggi, 0,5 L					
versione senza mosca	300 x 350	19,3	12	<b>280931 00 93</b>	1.127
versione con mosca	300 x 350	19,3	12	<b>280931 00 97</b>	1.162
con HygieneGlaze					
versione senza mosca	300 x 350	19,3	12	<b>280931 20 93</b>	1.191
versione con mosca	300 x 350	19,3	12	<b>280931 20 97</b>	1.226
<b>Kit di preinstallazione</b>					
alimentatore per allacciamento alla rete 100-230V con scatola di derivazione murale		0,2		<b>005004 00 00</b>	104
<b>Sifone ad aspirazione</b>					
0,5 - 4 L					
scarico orizzontale (nascosto) ø 50		0,2		<b>005113 00 00</b>	70
<b>Griglia filtro per orinatoio</b>					
acciaio		0,2		<b>005042 10 00</b>	68
<b>Infobox:</b> Il kit di preinstallazione è obbligatorio / È obbligatorio l'uso del sifone ad aspirazione 0051130000					

**ME by Starck** Design by Philippe Starck









Descrizione	Largh. x Prof. (mm)	kg	Pz./plt.	Cod.Art.	Euro	
					Bianco - 00	Bianco satinato - 32
					Bianco (HyG) - 20	Bianco/Bianco satinato - 26
						Bianco (HyG)/Bianco satinato - 90
<b>Orinatoio ME by Starck Dry</b>						
senz'acqua, scarico orizzontale Ø 50 mm, dispositivo di inibizione degli odori e fissaggi inclusi						
versione senza mosca	300 x 355	14,2	12	<b>281430 00 00</b>	496	
versione con mosca	300 x 355	14,2	12	<b>281430 00 07</b>	535	
con HygieneGlaze						
versione senza mosca	300 x 355	14,2	12	<b>281430 20 00</b>	560	
versione con mosca	300 x 355	14,2	12	<b>281430 20 07</b>	599	
<b>Dispositivo di inibizione degli odori, incl. anello in gel</b>						
ricambio		0,1		<b>100384 00 00</b>	67	
<b>Dispositivo di inibizione degli odori</b>						
ricambio		0,02		<b>100342 00 00</b>	39	
<b>Chiavetta per la manutenzione</b>						
ricambio		0,02		<b>100344 00 00</b>	13	
<b>Detergente speciale</b>						
per orinatori senz'acqua, con vaporizzatore						
6 bottiglie da 500 ml		3,6		<b>005062 00 00</b>	92	
<b>Infobox:</b> Non disponibile con WonderGliss						







## Orinatori, vari

Descrizione	Largh. x Prof. (mm)	kg	Pz./plt.	Cod.Art.	Euro
					Bianco - 00
	<b>Orinatoio Ben</b>				
entrata posteriore nascosta, ad aspirazione, scarico a scelta orizzontale nascosto o verticale a vista					
versione senza mosca	370 x 350	16,5	15	<b>084737 00 00</b>	494
versione con mosca 	370 x 350	16,5	15	<b>084737 00 07</b>	531
<b>Sifone ad aspirazione</b>					
1 - 4 L					
scarico verticale	ø 50	0,2		<b>005111 00 00</b>	73
scarico orizzontale (nascosto)	ø 50	0,2		<b>005112 00 00</b>	73
<b>Fissaggi</b>					
per orinatori Ben, Jim, Bill					
cappucci di copertura cromati	ø 10 x 140	0,2		<b>005030 10 00</b>	17
<b>Connessione ingresso acqua</b>					
per orinatori con alimentazione nascosta					
	1/2"	0,1		<b>695800 00 00</b>	34
<b>Infobox:</b> È obbligatorio l'uso del sifone ad aspirazione # 0051120000					
	<b>Orinatoio Bill</b>				
entrata posteriore nascosta, ad aspirazione, scarico a scelta orizzontale nascosto o verticale a vista					
versione senza mosca	345 x 350	12,0	20	<b>085135 00 00</b>	370
versione con mosca 	345 x 350	12,0	20	<b>085135 00 07</b>	411
<b>Sifone ad aspirazione</b>					
1 - 4 L					
scarico verticale	ø 50	0,2		<b>005111 00 00</b>	73
scarico orizzontale (nascosto)	ø 50	0,2		<b>005112 00 00</b>	73
<b>Fissaggi</b>					
per orinatori Ben, Jim, Bill					
cappucci di copertura cromati	ø 10 x 140	0,2		<b>005030 10 00</b>	17
<b>Connessione ingresso acqua</b>					
per orinatori con alimentazione nascosta					
	1/2"	0,1		<b>695800 00 00</b>	34
<b>Infobox:</b> Non disponibile con WonderGliss / È obbligatorio l'uso del sifone ad aspirazione # 0051120000					



## Orinatoi, vari

Descrizione	Largh. x Prof. (mm)	kg	Pz./plt.	Cod.Art.	Euro
					Bianco - 00
	<b>Orinatoio Jim</b>				
entrata a vista dall'alto, ad aspirazione, scarico a scelta orizzontale nascosto o verticale a vista					
versione senza mosca	345 x 350	12,0	20	<b>085035 00 00</b>	370
versione con mosca 	345 x 350	12,0	20	<b>085035 00 07</b>	411
<b>Sifone ad aspirazione</b>					
1 - 4 L					
scarico verticale	ø 50	0,2		<b>005111 00 00</b>	73
scarico orizzontale (nascosto)	ø 50	0,2		<b>005112 00 00</b>	73
<b>Fissaggi</b>					
per orinatoi Ben, Jim, Bill					
cappucci di copertura cromati	ø 10 x 140	0,2		<b>005030 10 00</b>	17
<b>Infobox:</b> Non disponibile con WonderGliss / È obbligatorio l'uso del sifone ad aspirazione # 0051120000					
	<b>Orinatoio Fizz</b>				
entrata posteriore nascosta, ad aspirazione, scarico orizzontale, fissaggi inclusi, versione senza coperchio					
versione senza mosca	305 x 285	12,8	20	<b>082336 00 00</b>	416
versione con mosca 	305 x 285	12,8	20	<b>082336 00 07</b>	460
<b>Sifone ad aspirazione</b>					
1 - 4 L					
scarico orizzontale (nascosto)	ø 50	0,2		<b>005112 00 00</b>	73
<b>Connessione ingresso acqua</b>					
per orinatoi con alimentazione nascosta					
	1/2"	0,1		<b>695800 00 00</b>	34
<b>Infobox:</b> È obbligatorio l'uso del sifone ad aspirazione # 0051120000					
	<b>Orinatoio Fizz</b>				
entrata posteriore nascosta, ad aspirazione, scarico orizzontale, fissaggi inclusi, versione per coperchio					
versione senza mosca	305 x 285	12,8	20	<b>082335 00 00</b>	454
versione con mosca 	305 x 285	12,8	20	<b>082335 00 07</b>	495
<b>Sifone ad aspirazione</b>					
1 - 4 L					
scarico orizzontale (nascosto)	ø 50	0,2		<b>005112 00 00</b>	73
<b>Connessione ingresso acqua</b>					
per orinatoi con alimentazione nascosta					
	1/2"	0,1		<b>695800 00 00</b>	34
	<b>Coperchio per orinatoio</b>				
cerniere cromate					
con chiusura rallentata		0,9	192	<b>006139 00 00</b>	292
<b>Infobox:</b> È obbligatorio l'uso del sifone ad aspirazione # 0051120000					

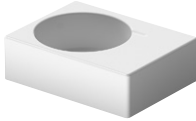

## Orinatoi, vari

Descrizione	Largh. x Prof. (mm)	kg	Pz./plt.	Cod.Art.	Euro
					Bianco - 00
	<b>Orinatoio Utronic</b>				
modello elettronico a batteria, entrata posteriore nascosta, ad aspirazione, scarico orizzontale, comando completo incluso					
versione senza mosca	345 x 315	19,5	12	<b>083037 00 00</b>	1.420
versione con mosca 	345 x 315	19,5	12	<b>083037 00 07</b>	1.489
<b>Fissaggi</b>					
per orinatoio					
cappucci di copertura cromati	Ø 8 x 110	0,1		<b>006713 10 00</b>	15
<b>Sifone ad aspirazione</b>					
1 - 4 L					
scarico orizzontale (nascosto)	Ø 50	0,2		<b>005112 00 00</b>	73
<b>Griglia filtro per orinatoio</b>					
acciaio		0,2		<b>005042 10 00</b>	68
<b>Infobox:</b> È obbligatorio l'uso del sifone ad aspirazione # 0051120000					
	<b>Orinatoio Utronic</b>				
modello elettronico per allaccia- mento alla rete, entrata posteriore nascosta, ad aspirazione, scarico orizzontale, comando completo incluso					
versione senza mosca	345 x 315	19,5	12	<b>083037 00 93</b>	1.267
versione con mosca 	345 x 315	19,5	12	<b>083037 00 97</b>	1.307
<b>Kit di preinstallazione</b>					
alimentatore per allacciamento alla rete 100-230V con scatola di derivazione murale					
		0,2		<b>005004 00 00</b>	104
<b>Sifone ad aspirazione</b>					
1 - 4 L					
scarico orizzontale (nascosto)	Ø 50	0,2		<b>005112 00 00</b>	73
<b>Fissaggi</b>					
per orinatoio					
cappucci di copertura cromati	Ø 8 x 110	0,1		<b>006713 10 00</b>	15
<b>Griglia filtro per orinatoio</b>					
acciaio		0,2		<b>005042 10 00</b>	68
<b>Infobox:</b> È obbligatorio l'uso del sifone ad aspirazione # 0051120000 / Il kit di preinstallazione è obbligatorio					

**Scola** Design by Duravit



Descrizione	Largh. x Prof. (mm)	kg	Pz./plt.	Cod.Art.	Euro
					Bianco - 00
	<b>Lavabo universale</b>				
con troppopieno, con bordo per rubinetteria, lato inferiore smaltato					
bacino a sx ●	615 x 460	23,3	15	<b>068460 00 00</b>	649
bacino a sx ●	615 x 460	23,3	15	<b>068460 00 11</b>	702
bacino a dx ●	615 x 460	23,3	15	<b>068560 00 00</b>	649
bacino a dx ●	615 x 460	23,3	15	<b>068560 00 11</b>	702
<b>Sifone di design *</b>					
Cromo		1,5		<b>005036 10 00</b>	214
Nero opaco		1,5		<b>005036 46 00</b>	239
	<b>Sostegno metallico</b>				
per lavabi universali # 068460 e 068560					
Cromo		2,7		<b>003059 10 00</b>	480
<b>Piletta Stop&amp;Go ***</b>					
per lavabi con troppopieno					
Cromo		0,4		<b>005052 10 00</b>	92
Nero opaco		0,4		<b>005052 46 00</b>	122
<b>Infobox:</b> * N.B. Per l'impiego di questo sifone rispettare le quote degli allacciamenti indicate nelle schede tecniche / Con la piletta Stop&Go non superare una portata max. di 7,5 l/min/rubinetto / *** Consigliata in abbinamento a rubinetteria a parete, base sottolavabo e/o consolle					

**Starck 1** Design by Philippe Starck





Descrizione	Largh. x Prof. (mm)	kg	Pz./plt.	Cod.Art.	Euro
					Bianco - 00
	<b>Lavabo console</b> con troppopieno, con bordo per rubinetteria, copriforo cromato del troppopie- no incluso, per base sottolavabo # S1 9520				
580 mm ●	Ø 580	12,6	12	<b>040658 00 00</b>	912
	<b>Sifone speciale per lavabo</b> con tubo di scarico prolungato 300 mm				
Cromo	1 1/4"	0,6		<b>005026 00 00</b>	51
<b>Infobox:</b> Ved. mobili abbinabili da pag. 594					
	<b>Bacinella da appoggio sopra piano</b> con rettifica, con troppopieno, senza bordo per rubinetteria, fissaggi inclusi, copriforo cromato del troppopie- no incluso				
530 mm ☒	Ø 530	11,7	18	<b>044753 00 00</b>	908
	<b>Sifone di design *</b>				
Cromo		1,5		<b>005036 10 00</b>	214
Nero opaco		1,5		<b>005036 46 00</b>	239
	<b>Piletta Stop&amp;Go ***</b> per lavabi con troppopieno				
Cromo		0,4		<b>005052 10 00</b>	92
Nero opaco		0,4		<b>005052 46 00</b>	122
<b>Infobox:</b> * N.B. Per l'impiego di questo sifone rispettare le quote degli allacciamenti indicate nelle schede tecniche / Con la piletta Stop&Go non superare una portata max. di 7,5 l/min/rubinetto / *** Consigliata in abbinamento a rubinetteria a parete, base sottolavabo e/o consolle / Ved. mobili abbinabili da pag. 594					
	<b>Bacinella da appoggio sopra piano</b> con rettifica, con troppopieno, senza bordo per rubinetteria, fissaggi inclusi, copriforo cromato del troppopie- no incluso				
530 mm ☒	Ø 530	9,8	16	<b>040853 00 00</b>	921
	<b>Sifone di design *</b>				
Cromo		1,5		<b>005036 10 00</b>	214
Nero opaco		1,5		<b>005036 46 00</b>	239
	<b>Piletta Stop&amp;Go ***</b> per lavabi con troppopieno				
Cromo		0,4		<b>005052 10 00</b>	92
Nero opaco		0,4		<b>005052 46 00</b>	122
<b>Infobox:</b> * N.B. Per l'impiego di questo sifone rispettare le quote degli allacciamenti indicate nelle schede tecniche / Con la piletta Stop&Go non superare una portata max. di 7,5 l/min/rubinetto / *** Consigliata in abbinamento a rubinetteria a parete, base sottolavabo e/o consolle / Ved. mobili abbinabili da pag. 594					







**Starck 1** Design by Philippe Starck

Descrizione	Largh. x Prof. (mm)	kg	Pz./plt.	Cod.Art.	Euro
					Bianco - 00
	<b>Bacinella da appoggio soprapiano</b>				
con rettifica, senza troppopieno, senza bordo per rubinetteria, fissaggio e piletta a scarico libero con tappo in ceramica inclusi					
470 mm ●	470 x 470	11,5	24	<b>038747 00 27</b>	744
470 mm ☒	470 x 470	11,5	24	<b>038747 00 28</b>	744
<b>Sifone di design *</b>					
Cromo		1,5		<b>005036 10 00</b>	214
Nero opaco		1,5		<b>005036 46 00</b>	239
<b>Infobox:</b> * N.B. Per l'impiego di questo sifone rispettare le quote degli allacciamenti indicate nelle schede tecniche / Ved. mobili abbinabili da pag. 594					
	<b>Bacinella da appoggio soprapiano</b>				
con rettifica, senza troppopieno, fissaggi inclusi, senza bordo per rubinetteria					
460 mm ☒	Ø 460	11,2	21	<b>044546 00 00</b>	606
<b>Sifone di design *</b>					
Cromo		1,5		<b>005036 10 00</b>	214
Nero opaco		1,5		<b>005036 46 00</b>	239
<b>Piletta a scarico libero</b>					
per lavabi senza troppopieno					
Cromo	50	0,3		<b>005024 10 00</b>	99
Nero opaco	50	0,3		<b>005024 46 00</b>	130
<b>Infobox:</b> * N.B. Per l'impiego di questo sifone rispettare le quote degli allacciamenti indicate nelle schede tecniche / Ved. mobili abbinabili da pag. 594					
	<b>Bacinella da appoggio soprapiano</b>				
con troppopieno, senza bordo per rubinetteria, copriforo cromato del troppopie- no incluso					
330 mm ☒	Ø 330	4,9	30	<b>040833 00 00</b>	647
<b>Sifone di design *</b>					
Cromo		1,5		<b>005036 10 00</b>	214
Nero opaco		1,5		<b>005036 46 00</b>	239
<b>Piletta Stop&amp;Go ***</b>					
per lavabi con troppopieno					
Cromo		0,4		<b>005052 10 00</b>	92
Nero opaco		0,4		<b>005052 46 00</b>	122
<b>Infobox:</b> * N.B. Per l'impiego di questo sifone rispettare le quote degli allacciamenti indicate nelle schede tecniche / Con la piletta Stop&Go non superare una portata max. di 7,5 l/min/rubinetto / *** Consigliata in abbinamento a rubinetteria a parete, base sottolavabo e/o consolle / L'installazione della bacinella da appoggio soprapiano # 040833 è possibile solo mediante colla bicomponente o silicone. Taglio Ø 115 mm / Ved. mobili abbinabili da pag. 594					



**Starck 1** Design by Philippe Starck

Descrizione		Largh. x Prof. (mm)	kg	Pz./plt.	Cod.Art.	Euro
						Bianco - 00
	<b>Vaso sospeso</b> a cacciata, fissaggi Durafix inclusi, UWL classe 1					
	♻️ 4,5 l	410 x 575	27,5	12	<b>021009 00 64</b>	1.307
	<b>Set fonoassorbente</b> per vaso e bidet sospesi		0,3		<b>005090 00 00</b>	33
	<b>Sedile con coperchio</b> cerniere in acciaio inox senza chiusura rallentata		2,6	120	<b>006581 00 00</b>	294
	rimovibile, con cerniera continua, placca delle cerniere in acciaio con chiusura rallentata		2,3	105	<b>006588 00 99</b>	380
	<b>Fissaggi</b> per vaso e bidet sospesi cappucci di copertura bianchi	Ø 12 x 180	0,2		<b>006500 00 00</b>	30
<b>Infobox:</b> Fissaggi nascosti Durafix forniti in dotazione / Se non è già previsto un modulo d'installazione a parete, si consiglia l'uso dei fissaggi # 006500 / Non si consiglia l'abbinamento a moduli di installazione a parete con aspirazione degli odori						
	<b>Vaso monoblocco a pavimento</b> per cassetta appoggiata (non inclusa), a cacciata, per set di allacciamento Vario per scarico orizzontale o verticale regolabile da 70 a 190 mm oppure per curva di scarico verticale per allaccia- mento Vario regolabile da 180 a 245 mm, fissaggi inclusi, UWL classe 1					
	♻️ 4,5 l	415 x 640	36,9	9	<b>023309 00 64</b>	1.200
	<b>Set di allacciamento Vario</b> scarico universale per allaccia- mento orizzontale e verticale, lunghezza regolabile eccentrico incluso	Ø 110	1,5		<b>001422 00 00</b>	94
	<b>Curva di scarico verticale</b> per scarico Vario	Ø 90	0,9		<b>899025 00 00</b>	39
	<b>Cassetta di sciacquo</b> con batteria Stop & Go, per attacco sx nascosto, pulsante PURO, Cromo					
	♻️ 6,0 l, UWL classe 4	390 x 125	14,0	24	<b>872710 00 05</b>	1.307
	<b>Sedile con coperchio</b> cerniere in acciaio inox senza chiusura rallentata		2,6	120	<b>006581 00 00</b>	294
	rimovibile, con cerniera continua, placca delle cerniere in acciaio con chiusura rallentata		2,3	105	<b>006588 00 99</b>	380





**Starck 1** Design by Philippe Starck

Descrizione	Largh. x Prof. (mm)	kg	Pz./plt.	Cod.Art.	Euro
					Bianco - 00
 <b>Orinatoio</b> entrata e uscita nascoste, ad aspirazione, fissaggi inclusi, versione senza coperchio					
versione senza mosca	320 x 285	10,5	20	<b>083432 00 00</b>	801
versione con mosca 	320 x 285	10,5	20	<b>083432 00 07</b>	819
<b>Sifone ad aspirazione</b> 1 - 4 L					
scarico orizzontale (nascosto)	ø 50	0,2		<b>005112 00 00</b>	73
<b>Connessione ingresso acqua</b> per orinatoi con alimentazione nascosta	1/2"	0,1		<b>695800 00 00</b>	34
<b>Griglia filtro per orinatoio</b> acciaio		0,2		<b>005041 10 00</b>	68
<b>Infobox:</b> È obbligatorio l'uso del sifone ad aspirazione # 0051120000					
 <b>Orinatoio</b> entrata e uscita nascoste, ad aspirazione, fissaggi inclusi, versione per coperchio					
versione senza mosca	320 x 285	10,6	20	<b>083532 00 00</b>	801
versione con mosca 	320 x 285	10,6	20	<b>083532 00 07</b>	819
<b>Sifone ad aspirazione</b> 1 - 4 L					
scarico orizzontale (nascosto)	ø 50	0,2		<b>005112 00 00</b>	73
<b>Connessione ingresso acqua</b> per orinatoi con alimentazione nascosta	1/2"	0,1		<b>695800 00 00</b>	34
<b>Griglia filtro per orinatoio</b> acciaio		0,2		<b>005041 10 00</b>	68
 <b>Coperchio per orinatoio</b> cerniere in acciaio inox		0,9	168	<b>006591 00 00</b>	190
<b>Infobox:</b> È obbligatorio l'uso del sifone ad aspirazione # 0051120000					





**Starck 2** Design by Philippe Starck

Descrizione		Largh. x Prof. (mm)	kg	Pz./plt.	Cod.Art.	Euro
						Bianco - 00
	<b>Bacinella da appoggio soprapiano</b> con rettifica, senza troppopieno, senza bordo per rubinetteria, fissaggi inclusi 435 mm Ø	435 x 395	7,5	24	<b>232144 00 00</b>	461
<b>Sifone di design *</b>						
Cromo				1,5	<b>005036 10 00</b>	214
Nero opaco				1,5	<b>005036 46 00</b>	239
<b>Piletta a scarico libero</b> per lavabi senza troppopieno						
Cromo		50	0,3		<b>005024 10 00</b>	99
Nero opaco		50	0,3		<b>005024 46 00</b>	130
<b>Infobox:</b> * N.B. Per l'impiego di questo sifone rispettare le quote degli allacciamenti indicate nelle schede tecniche / Ved. mobili abbinabili da pag. 594						
	<b>Vaso sospeso</b> a cacciata, fissaggi Durafix inclusi, UWL classe 1 4,5 l	370 x 540	26,0	16	<b>253409 00 00</b>	688
	<b>Sedile con coperchio</b> cerniere in acciaio inox senza chiusura rallentata rimovibile, con chiusura rallentata					
			2,2	126	<b>006981 00 00</b>	147
			2,1	126	<b>006989 00 00</b>	243
<b>Set fonoassorbente</b> per vaso e bidet sospesi				0,3	<b>005090 00 00</b>	33
<b>Fissaggi</b> per vaso e bidet sospesi cappucci di copertura bianchi		Ø 12 x 180	0,2		<b>006500 00 00</b>	30
<b>Infobox:</b> Se non è già previsto un modulo d'installazione a parete, si consiglia l'uso dei fissaggi # 006500 / Fissaggi nascosti Durafix forniti in dotazione						







**Starck 2** Design by Philippe Starck

Descrizione		Largh. x Prof. (mm)	kg	Pz./plt.	Cod.Art.	Euro
						Bianco - 00
	<b>Vaso a pavimento</b> filo parete, a cacciata, fissaggi inclusi, scarico orizzontale, UWL classe 1					
4,5 l		370 x 570	32,0	12	<b>212809 00 00</b>	632
<b>Curva di scarico</b> scarico verticale					<b>001462 00 00</b>	33
<b>Set di allacciamento Vario</b> scarico universale per allacciamento orizzontale e verticale, lunghezza regolabile eccentrico incluso		Ø 110	1,5		<b>001422 00 00</b>	94
	<b>Sedile con coperchio</b> cerniere in acciaio inox senza chiusura rallentata rimovibile, con chiusura rallentata					
			2,2	126	<b>006981 00 00</b>	147
			2,1	126	<b>006989 00 00</b>	243
<b>Infobox:</b> Per l'installazione con scarico verticale è possibile utilizzare il set di allacciamento Vario #001422 e/o la curva di scarico #001462						
	<b>Vaso monoblocco a pavimento</b> per cassetta appoggiata (non inclusa), a cacciata, per set di allacciamento Vario per scarico orizzontale o verticale regolabile da 70 a 170 mm oppure per curva di scarico verticale per allaccia- mento Vario regolabile da 160 a 210 mm, fissaggi inclusi, UWL classe 1					
4,5 l		370 x 630	36,0	9	<b>214509 00 00</b>	779
<b>Set di allacciamento Vario</b> scarico universale per allaccia- mento orizzontale e verticale, lunghezza regolabile eccentrico incluso		Ø 110	1,5		<b>001422 00 00</b>	94
<b>Curva di scarico verticale</b> per scarico Vario		Ø 90	0,9		<b>899025 00 00</b>	39
	<b>Cassetta di sciacquo</b> con batteria Dual Flush, pulsante cromato, per attacco sx nascosto					
4,5/3 l, UWL classe 1		370 x 145	11,2	22	<b>093300 00 85</b>	560
	<b>Sedile con coperchio</b> cerniere in acciaio inox senza chiusura rallentata rimovibile, con chiusura rallentata					
			2,2	126	<b>006981 00 00</b>	147
			2,1	126	<b>006989 00 00</b>	243





**Starck 2** Design by Philippe Starck

Descrizione	Largh. x Prof. (mm)	kg	Pz./plt.	Cod.Art.	Euro
					Bianco - 00
 <b>Orinatoio</b> entrata e uscita nascoste, ad aspirazione, fissaggi inclusi, versione senza coperchio					
versione senza mosca	320 x 285	10,5	20	<b>083432 00 00</b>	801
versione con mosca 	320 x 285	10,5	20	<b>083432 00 07</b>	819
<b>Sifone ad aspirazione</b> 1 - 4 L					
scarico orizzontale (nascosto)	ø 50	0,2		<b>005112 00 00</b>	73
<b>Connessione ingresso acqua</b> per orinatoi con alimentazione nascosta	1/2"	0,1		<b>695800 00 00</b>	34
<b>Griglia filtro per orinatoio</b> acciaio		0,2		<b>005041 10 00</b>	68
<b>Infobox:</b> È obbligatorio l'uso del sifone ad aspirazione # 0051120000					
 <b>Orinatoio</b> entrata e uscita nascoste, ad aspirazione, fissaggi inclusi, versione per coperchio					
versione senza mosca	320 x 285	10,6	20	<b>083532 00 00</b>	801
versione con mosca 	320 x 285	10,6	20	<b>083532 00 07</b>	819
<b>Sifone ad aspirazione</b> 1 - 4 L					
scarico orizzontale (nascosto)	ø 50	0,2		<b>005112 00 00</b>	73
<b>Connessione ingresso acqua</b> per orinatoi con alimentazione nascosta	1/2"	0,1		<b>695800 00 00</b>	34
<b>Griglia filtro per orinatoio</b> acciaio		0,2		<b>005041 10 00</b>	68
 <b>Coperchio per orinatoio</b> cerniere in acciaio inox		0,9	168	<b>006591 00 00</b>	190
<b>Infobox:</b> È obbligatorio l'uso del sifone ad aspirazione # 0051120000					

**Starck 3** Design by Philippe Starck





	Descrizione	Largh. x Prof. (mm)	kg	Pz./plt.	Cod.Art.	Euro
						Bianco - 00 Bianco (HyG) - 20
	<b>Lavabo, lavabo console</b> con troppopieno, con bordo per rubinetteria					
	1050 mm ●	1050 x 485	25,8	8	<b>030410 00 00</b>	866
	850 mm ●	850 x 485	22,4	8	<b>030480 00 00</b>	642
	700 mm ●	700 x 490	21,2	12	<b>030470 00 00</b>	463
	<b>Sifone salvaspazio</b> Bianco	1 1/4"	0,4		<b>005076 00 00</b>	67
	<b>Colonna</b> per # 030065, 030060, 030055, 030410, 030480, 030470	150 x 210	14,0	36	<b>086516 00 00</b>	157
	<b>Semicolonna</b> per # 030065, 030060, 030055, 030410, 030480, 030470	170 x 285	8,1	40	<b>086515 00 00</b>	155
	<b>Fissaggi rapidi (obbligatori)</b> per semicolonna		0,1		<b>005503 00 00</b>	49
<b>Infobox:</b> In abbinamento alle basi sottolavabo si consiglia l'uso di un sifone salvaspazio / Ved. mobili abbinabili da pag. 594						
	<b>Lavabo</b> con troppopieno, con bordo per rubinetteria, lato inferiore smaltato					
	650 mm ●	650 x 485	21,0	15	<b>030065 00 00</b>	215
	600 mm ●	600 x 450	19,0	15	<b>030060 00 00</b>	190
	550 mm ●	550 x 430	14,9	18	<b>030055 00 00</b>	176
	500 mm ●	500 x 360	14,1	24	<b>030050 00 00</b>	172
	<b>Colonna</b> per # 030065, 030060, 030055, 030410, 030480, 030470	150 x 210	14,0	36	<b>086516 00 00</b>	157
	<b>Semicolonna</b> per # 030065, 030060, 030055, 030410, 030480, 030470 per # 030050, 075045	170 x 285 165 x 240	8,1 5,8	40 30	<b>086515 00 00</b> <b>086517 00 00</b>	155 157
	<b>Fissaggi rapidi (obbligatori)</b> per semicolonna		0,1		<b>005503 00 00</b>	49
	<b>Lavabo Vital</b> con troppopieno, con bordo per rubinetteria, lato inferiore smaltato					
	700 mm ●	700 x 545	20,8	14	<b>030970 00 00</b>	525
	600 mm ●	600 x 545	18,0	12	<b>030960 00 00</b>	427
<b>Infobox:</b> Adatto a portatori di handicap in conformità alla normativa tedesca DIN 18040-1 e DIN 18040-2						

**Starck 3** Design by Philippe Starck



	Descrizione	Largh. x Prof. (mm)	kg	Pz./plt.	Cod.Art.	Euro
						Bianco - 00 Bianco (HyG) - 20
	<b>Lavabo Vital Med</b> senza troppopieno, con bordo per rubinetteria, lato inferiore smaltato	600 mm ●	600 x 545	18,0	12	<b>031260 00 00</b> 483
	<b>Piletta a scarico libero</b> per lavabi senza troppopieno					
	Cromo	75	0,4			<b>005038 10 00</b> 99
	Nero opaco	75	0,4			<b>005038 46 00</b> 130
<b>Infobox:</b> Adatto a portatori di handicap in conformità alla normativa tedesca DIN 18040-1 e DIN 18040-2						
	<b>Lavamani</b> con troppopieno, con bordo per rubinetteria, lato inferiore smaltato	500 mm ●●	500 x 260	8,0	35	<b>075150 00 00</b> 156
	<b>Piletta Stop&amp;Go ***</b> per lavabi con troppopieno					
	Cromo		0,4			<b>005052 10 00</b> 92
	Nero opaco		0,4			<b>005052 46 00</b> 122
<b>Infobox:</b> Con la piletta Stop&Go non superare una portata max. di 7,5 l/min/rubinetto / *** Consigliata in abbinamento a rubinetteria a parete, base sottolavabo e/o consolle / Con la semicolonna non è possibile installare l'asta del saltarello						
	<b>Lavamani</b> con troppopieno, con bordo per rubinetteria, lato inferiore smaltato	450 mm ●	450 x 320	9,4	28	<b>075045 00 00</b> 142
	<b>Semicolonna</b> per # 030050, 075045		165 x 240	5,8	30	<b>086517 00 00</b> 157
	<b>Fissaggi rapidi (obbligatori)</b> per semicolonna			0,1		<b>005503 00 00</b> 49
	<b>Lavamani</b> con troppopieno, con bordo per rubinetteria, con foro per rubinetteria a dx, fissaggi inclusi, lato inferiore smaltato	400 mm ●	400 x 260	7,9	35	<b>075140 00 00</b> 148
	<b>Piletta Stop&amp;Go ***</b> per lavabi con troppopieno					
	Cromo		0,4			<b>005052 10 00</b> 92
	Nero opaco		0,4			<b>005052 46 00</b> 122
<b>Infobox:</b> Con la piletta Stop&Go non superare una portata max. di 7,5 l/min/rubinetto / L'allacciamento è possibile solo in combinazione con un sifone a T / *** Consigliata in abbinamento a rubinetteria a parete, base sottolavabo e/o consolle						









**Starck 3** Design by Philippe Starck

	Descrizione	Largh. x Prof. (mm)	kg	Pz./plt.	Cod.Art.	Euro
						Bianco - 00 Bianco (HyG) - 20
	<b>Lavamani d'angolo</b> con troppopieno, con bordo per rubinetteria, lato inferiore smaltato 430 mm ●	430 x 380	6,2	40	<b>075244 00 00</b>	187
	<b>Fissaggi</b> per # 075244		0,3		<b>005000 00 00</b>	8
<b>Infobox:</b> Per l'installazione a parete sono necessari i fissaggi # 005000						
	<b>Lavatoio</b> senza troppopieno, senza bordo per rubinetteria, lato inferiore smaltato 480 mm ☒	480 x 425	17,4	12	<b>031348 00 00</b>	496
	<b>Griglia</b> fissaggi inclusi		1,1		<b>005001 10 00</b>	144
<b>Infobox:</b> Per pileta 5/4"						
	<b>Lavatoio</b> senza troppopieno, senza bordo per rubinetteria, lato inferiore smaltato 480 mm ☒	480 x 425	17,4	12	<b>031348 00 00</b>	496
	<b>Fissaggi</b> per l'installazione del lavatoio Starck 3 # 031348 senza griglia Cromo	Ø 10 x 140	0,2		<b>006712 10 00</b>	32
<b>Infobox:</b> Per pileta 5/4"						
	<b>Lavabo da incasso</b> per incasso sopra piano, con troppopieno, con bordo per rubinetteria 560 mm ●	560 x 465	14,0	18	<b>030256 00 00</b>	250
	<b>Lavabo semincasso</b> con troppopieno, con bordo per rubinetteria, fissaggi per l'installazione su consolle in legno inclusi 550 mm ●	550 x 460	14,5	14	<b>031055 00 00</b>	366





**Starck 3** Design by Philippe Starck

Descrizione	Largh. x Prof. (mm)	kg	Pz./plt.	Cod.Art.	Euro
					Bianco - 00 Bianco (HyG) - 20
	<b>Lavabo da incasso</b> per incasso sottopiano, con troppopieno, con bordo per rubinetteria, fissaggi per l'installazione su consolle in legno inclusi				
490 mm ●	490 x 365	8,2	21	<b>030249 00 00</b>	263
<b>Fissaggi</b> per l'incasso in piani di pietra naturale (ad esclusione di # 046651)					
		0,2		<b>005028 00 00</b>	27
<b>Infobox:</b> Le dimensioni indicate per i lavabi da incasso sottopiano sono quelle interne					
	<b>Lavabo da incasso</b> per incasso sottopiano, con troppopieno, senza bordo per rubinetteria, fissaggi per l'installazione su consolle in legno inclusi				
490 mm ☒	490 x 365	9,1	21	<b>030549 00 00</b>	298
<b>Piletta Stop&amp;Go ***</b> per lavabi con troppopieno					
Cromo		0,4		<b>005052 10 00</b>	92
Nero opaco		0,4		<b>005052 46 00</b>	122
<b>Fissaggi</b> per l'incasso in piani di pietra naturale (ad esclusione di # 046651)					
		0,2		<b>005028 00 00</b>	27
<b>Infobox:</b> Con la piletta Stop&Go non superare una portata max. di 7,5 l/min/rubinetto / *** Consigliata in abbinamento a rubinetteria a parete, base sottolavabo e/o consolle / Le dimensioni indicate per i lavabi da incasso sottopiano sono quelle interne					
	<b>Lavabo da incasso</b> per incasso sottopiano, con troppopieno, senza bordo per rubinetteria, fissaggi per l'installazione su consolle in legno inclusi				
430 mm ☒	430 x 430	7,4	21	<b>030543 00 00</b>	323
<b>Fissaggi</b> per l'incasso in piani di pietra naturale (ad esclusione di # 046651)					
		0,2		<b>005028 00 00</b>	27
<b>Infobox:</b> Le dimensioni indicate per i lavabi da incasso sottopiano sono quelle interne					





**Starck 3** Design by Philippe Starck

	Descrizione	Largh. x Prof. (mm)	kg	Pz./plt.	Cod.Art.	Euro
						Bianco - 00 Bianco (HyG) - 20
	<b>Bidet sospeso ●</b> con troppopieno					
	con bordo per rubinetteria	360 x 540	20,8	16	<b>223015 00 00</b>	324
	<b>Fissaggi</b> per vaso e bidet sospesi					
	cappucci di copertura bianchi	Ø 12 x 180	0,2		<b>006500 00 00</b>	30
	cappucci di copertura cromati	Ø 12 x 180	0,2		<b>006500 10 00</b>	33
	<b>Infobox:</b> Se non è già previsto un modulo d'installazione a parete, si consiglia l'uso dei fissaggi # 006500					
	<b>Bidet sospeso ●</b> con troppopieno, con bordo per rubinetteria					
	fissaggi Durafix inclusi	360 x 540	21,0	16	<b>228015 00 00</b>	387
	<b>Fissaggi</b> per vaso e bidet sospesi					
	cappucci di copertura bianchi	Ø 12 x 180	0,2		<b>006500 00 00</b>	30
	<b>Infobox:</b> Fissaggi nascosti Durafix forniti in dotazione / Se non è già previsto un modulo d'installazione a parete, si consiglia l'uso dei fissaggi # 006500					
	<b>Bidet a pavimento ●</b> con troppopieno, con bordo per rubinetteria					
	fissaggi inclusi	360 x 560	24,2	9	<b>223010 00 00</b>	287
	<b>Bidet a pavimento ●</b> con troppopieno, con bordo per rubinetteria					
	fissaggi inclusi	360 x 655	26,5	9	<b>223410 00 00</b>	295
	<b>Vaso sospeso</b> a cacciata, UWL classe 1					
	4,5 l	360 x 540	26,5	16	<b>220009 00 00</b>	364
	4,5 l, con HygieneGlaze	360 x 540	26,5	16	<b>220009 20 00</b>	428
	<b>Set fonoassorbente</b> per vaso e bidet sospesi		0,3		<b>005090 00 00</b>	33
	<b>Sedile con coperchio</b> cerniere in acciaio inox					
	senza chiusura rallentata		2,2	126	<b>006381 00 00</b>	149
	rimovibile, con chiusura rallentata		2,1	126	<b>006389 00 00</b>	244
	<b>Fissaggi</b> per vaso e bidet sospesi					
	cappucci di copertura bianchi	Ø 12 x 180	0,2		<b>006500 00 00</b>	30
	cappucci di copertura cromati	Ø 12 x 180	0,2		<b>006500 10 00</b>	33
	<b>Infobox:</b> Se non è già previsto un modulo d'installazione a parete, si consiglia l'uso dei fissaggi # 006500					

**Starck 3** Design by Philippe Starck

Descrizione	Largh. x Prof. (mm)	kg	Pz./plt.	Cod.Art.	Euro
					Bianco - 00 Bianco (HyG) - 20
 <b>Set vaso sospeso</b> dimensioni dell'imballo 560 x 400 x 450 mm			29,2 12	<b>420009 00 A1</b>	608
Vaso sospeso, 220009 00 00 a cacciata, UWL classe 1 4,5 l	360 x 540				
Sedile con coperchio, 006389 00 00 cerniere in acciaio inox rimovibile, con chiusura rallentata					
<b>Infobox:</b> Se non è già previsto un modulo d'installazione a parete, si consiglia l'uso dei fissaggi # 006500					
					
<b>Vaso sospeso</b> a cacciata, fissaggi Durafix inclusi, UWL classe 1 4,5 l	360 x 540	27,0	16	<b>222509 00 00</b>	421
4,5 l, con HygieneGlaze	360 x 540	27,0	16	<b>222509 20 00</b>	485
<b>Sedile con coperchio</b> cerniere in acciaio inox senza chiusura rallentata rimovibile, con chiusura rallentata		2,2	126	<b>006381 00 00</b>	149
		2,1	126	<b>006389 00 00</b>	244
<b>Set fonoassorbente</b> per vaso e bidet sospesi		0,3		<b>005090 00 00</b>	33
<b>Fissaggi</b> per vaso e bidet sospesi cappucci di copertura bianchi	Ø 12 x 180	0,2		<b>006500 00 00</b>	30
<b>Infobox:</b> Fissaggi nascosti Durafix forniti in dotazione / Se non è già previsto un modulo d'installazione a parete, si consiglia l'uso dei fissaggi # 006500					
 <b>Set vaso sospeso</b> dimensioni dell'imballo 560 x 400 x 450 mm			29,7 12	<b>422509 00 A1</b>	665
Vaso sospeso, 222509 00 00 a cacciata, fissaggi Durafix inclusi, UWL classe 1 4,5 l	360 x 540				
Sedile con coperchio, 006389 00 00 cerniere in acciaio inox rimovibile, con chiusura rallentata					
<b>Infobox:</b> Fissaggi nascosti Durafix forniti in dotazione / Se non è già previsto un modulo d'installazione a parete, si consiglia l'uso dei fissaggi # 006500					
					







**Starck 3** Design by Philippe Starck

Descrizione		Largh. x Prof. (mm)	kg	Pz./plt.	Cod.Art.	Euro
						Bianco - 00 Bianco (HyG) - 20
	<b>Vaso sospeso Duravit Rimless®</b> senza brida, a cacciata, fissaggi Durafix inclusi, UWL classe 1					
	♻️ 4,5 l	360 x 540	27,0	16	<b>252709 00 00</b>	498
	♻️ 4,5 l, con HygieneGlaze	360 x 540	27,0	16	<b>252709 20 00</b>	562
	<b>Sedile con coperchio</b> cerniere in acciaio inox senza chiusura rallentata		2,2	126	<b>006381 00 00</b>	149
	rimovibile, con chiusura rallentata		2,1	126	<b>006389 00 00</b>	244
	<b>Set fonoassorbente</b> per vaso e bidet sospesi		0,3		<b>005090 00 00</b>	33
	<b>Fissaggi</b> per vaso e bidet sospesi cappucci di copertura bianchi	Ø 12 x 180	0,2		<b>006500 00 00</b>	30
<b>Infobox:</b> Fissaggi nascosti Durafix forniti in dotazione / Se non è già previsto un modulo d'installazione a parete, si consiglia l'uso dei fissaggi # 006500						
	<b>Set vaso sospeso Duravit Rimless®</b> dimensioni dell'imballo 560 x 400 x 450 mm					
	senza WonderGliss		24,2	12	<b>452709 00 A1</b>	742
	con WonderGliss		24,2	12	<b>452709 00 A11</b>	834
	Vaso sospeso Duravit Rimless®, 252709 senza brida, a cacciata, fissaggi Durafix inclusi, UWL classe 1					
	♻️ 4,5 l	360 x 540				
	Sedile con coperchio, 006389 00 00 cerniere in acciaio inox rimovibile, con chiusura rallentata					
<b>Infobox:</b> Fissaggi nascosti Durafix forniti in dotazione / Se non è già previsto un modulo d'installazione a parete, si consiglia l'uso dei fissaggi # 006500						







WonderGliss  
+ EUR 92 per pezzo ceramico  
Nell'ordine indicare Cod. Art. +1





**Starck 3** Design by Philippe Starck

	Descrizione	Largh. x Prof. (mm)	kg	Pz./plt.	Cod.Art.	Euro
						Bianco - 00 Bianco (HyG) - 20
	<b>Vaso sospeso</b> a fondo piano, UWL classe 2					
	6,0 l	360 x 540	23,1	16	<b>220109 00 00</b>	493
	6,0 l, con HygieneGlaze	360 x 540	23,1	16	<b>220109 20 00</b>	557
	<b>Fissaggi</b> per vaso e bidet sospesi					
	cappucci di copertura bianchi	Ø 12 x 180	0,2		<b>006500 00 00</b>	30
	cappucci di copertura cromati	Ø 12 x 180	0,2		<b>006500 10 00</b>	33
	<b>Set fonoassorbente</b> per vaso e bidet sospesi		0,3		<b>005090 00 00</b>	33
	<b>Sedile con coperchio</b> cerniere in acciaio inox senza chiusura rallentata rimovibile,		2,2	126	<b>006381 00 00</b>	149
	con chiusura rallentata		2,1	126	<b>006389 00 00</b>	244
<b>Infobox:</b> Se non è già previsto un modulo d'installazione a parete, si consiglia l'uso dei fissaggi # 006500						
	<b>Vaso sospeso Comfort</b> a cacciata, altezza di seduta + 50 mm, UWL classe 2					
	6,0 l	360 x 545	27,0	12	<b>221509 00 00</b>	703
	6,0 l, con HygieneGlaze	360 x 545	27,0	12	<b>221509 20 00</b>	767
	<b>Fissaggi</b> per vaso e bidet sospesi					
	cappucci di copertura bianchi	Ø 12 x 180	0,2		<b>006500 00 00</b>	30
	cappucci di copertura cromati	Ø 12 x 180	0,2		<b>006500 10 00</b>	33
	<b>Set fonoassorbente</b> per vaso e bidet sospesi		0,3		<b>005090 00 00</b>	33
	<b>Sedile con coperchio per vaso Vital</b> con gommini ad angolo e cerniere continue, cerniere in acciaio inox senza chiusura rallentata		3,3	90	<b>006241 00 00</b>	197
	<b>Sedile senza coperchio per vaso Vital</b> con gommini ad angolo e cerniere continue, cerniere in acciaio inox senza chiusura rallentata		1,7	90	<b>006261 00 00</b>	153
	<b>Sedile con coperchio</b> cerniere in acciaio inox senza chiusura rallentata rimovibile,		2,2	126	<b>006381 00 00</b>	149
	con chiusura rallentata		2,1	126	<b>006389 00 00</b>	244
<b>Infobox:</b> Non si consiglia l'abbinamento a moduli di installazione a parete con aspirazione degli odori / Se non è già previsto un modulo d'installazione a parete, si consiglia l'uso dei fissaggi # 006500						

**Starck 3** Design by Philippe Starck





Descrizione		Largh. x Prof. (mm)	kg	Pz./plt.	Cod.Art.	Euro
						Bianco - 00 Bianco (HyG) - 20
	<b>Vaso sospeso Compact</b> a cacciata, UWL classe 2					
	4,5 l	360 x 480	21,5	16	<b>220209 00 00</b>	391
	4,5 l, con HygieneGlaze	360 x 480	21,5	16	<b>220209 20 00</b>	455
<b>Fissaggi</b>						
per vaso e bidet sospesi						
	cappucci di copertura bianchi	Ø 12 x 180	0,2		<b>006500 00 00</b>	30
	cappucci di copertura cromati	Ø 12 x 180	0,2		<b>006500 10 00</b>	33
<b>Set fonoassorbente</b>						
per vaso e bidet sospesi			0,3		<b>005090 00 00</b>	33
	<b>Sedile con coperchio</b>					
cerniere in acciaio inox						
senza chiusura rallentata			2,2	126	<b>006381 00 00</b>	149
rimovibile,						
con chiusura rallentata			2,1	126	<b>006389 00 00</b>	244
<b>Infobox:</b> Se non è già previsto un modulo d'installazione a parete, si consiglia l'uso dei fissaggi # 006500						
	<b>Vaso sospeso Compact</b> a cacciata, fissaggi Durafix inclusi, UWL classe 1					
	4,5 l	360 x 485	21,5	16	<b>222709 00 00</b>	441
	4,5 l, con HygieneGlaze	360 x 485	21,5	16	<b>222709 20 00</b>	505
	<b>Sedile con coperchio</b>					
cerniere in acciaio inox						
senza chiusura rallentata			2,2	126	<b>006381 00 00</b>	149
rimovibile,						
con chiusura rallentata			2,1	126	<b>006389 00 00</b>	244
<b>Set fonoassorbente</b>						
per vaso e bidet sospesi			0,3		<b>005090 00 00</b>	33
<b>Fissaggi</b>						
per vaso e bidet sospesi						
	cappucci di copertura bianchi	Ø 12 x 180	0,2		<b>006500 00 00</b>	30
	cappucci di copertura cromati	Ø 12 x 180	0,2		<b>006500 10 00</b>	33
<b>Infobox:</b> Fissaggi nascosti Durafix forniti in dotazione / Se non è già previsto un modulo d'installazione a parete, si consiglia l'uso dei fissaggi # 006500						

**Starck 3** Design by Philippe Starck

Descrizione	Largh. x Prof. (mm)	kg	Pz./plt.	Cod.Art.	Euro
					Bianco - 00 Bianco (HyG) - 20
	<b>Vaso sospeso Vital</b>				
a cacciata, per portatori di handicap, profondità 700 mm, UWL classe 2					
6,0 l	360 x 700	33,0	9	<b>220309 00 00</b>	757
6,0 l, con HygieneGlaze	360 x 700	33,0	9	<b>220309 20 00</b>	821
<b>Fissaggi</b>					
per vaso e bidet sospesi					
cappucci di copertura bianchi	Ø 12 x 180	0,2		<b>006500 00 00</b>	30
cappucci di copertura cromati	Ø 12 x 180	0,2		<b>006500 10 00</b>	33
<b>Set fonoassorbente</b>					
per vaso e bidet sospesi					
		0,3		<b>005090 00 00</b>	33
	<b>Sedile con coperchio per vaso Vital</b>				
con gommini ad angolo e cerniere continue, cerniere in acciaio inox senza chiusura rallentata					
		3,3	90	<b>006241 00 00</b>	197
	<b>Sedile senza coperchio per vaso Vital</b>				
con gommini ad angolo e cerniere continue, cerniere in acciaio inox senza chiusura rallentata					
		1,7	90	<b>006261 00 00</b>	153
<b>Infobox:</b> Adatto a portatori di handicap in conformità alla normativa tedesca DIN 18040-1 e DIN 18040-2 / Se non è già previsto un modulo d'installazione a parete, si consiglia l'uso dei fissaggi # 006500					
	<b>Vaso a pavimento</b>				
per cassetta a incasso o esterna, a cacciata, fissaggi inclusi, scarico orizzontale, UWL classe 2					
6,0 l	360 x 560	27,6	9	<b>012409 00 00</b>	317
6,0 l, con HygieneGlaze	360 x 560	27,6	9	<b>012409 20 00</b>	381
<b>Set di allacciamento Vario</b>					
scarico universale per allacciamento orizzontale e verticale, lunghezza regolabile eccentrico incluso					
	Ø 110	1,5		<b>001422 00 00</b>	94
	<b>Sedile con coperchio</b>				
cerniere in acciaio inox senza chiusura rallentata					
		2,2	126	<b>006381 00 00</b>	149
rimovibile, con chiusura rallentata					
		2,1	126	<b>006389 00 00</b>	244
<b>Curva di scarico</b>					
scarico verticale					
				<b>001462 00 00</b>	33
<b>Infobox:</b> Per l'installazione con scarico verticale è possibile utilizzare il set di allacciamento Vario #001422 e/o la curva di scarico #001462					







**Starck 3** Design by Philippe Starck





	Descrizione	Largh. x Prof. (mm)	kg	Pz./plt.	Cod.Art.	Euro
						Bianco - 00 Bianco (HyG) - 20
	<b>Vaso monoblocco a pavimento</b> a cacciata, per cassetta appoggiata (non inclusa), fissaggi inclusi, scarico verticale, UWL classe 2					
	♻️ 6,0 l	360 x 655	31,2	9	<b>012601 00 00</b>	422
	♻️ 6,0 l, con HygieneGlaze	360 x 655	31,2	9	<b>012601 20 00</b>	486
	<b>Cassetta di sciacquo</b> con batteria Dual Flush, pulsante cromato, per attacco sx, dx o centrale alto					
	♻️ 6/3 l, UWL classe 2	390 x 185	13,0	27	<b>092000 00 05</b>	352
	<b>Set di conversione</b> da attacco dx / sx, per attacco centrale Cromo			0,2	<b>007508 10 00</b>	28
	<b>Cassetta di sciacquo</b> con batteria Dual Flush, pulsante cromato, per attacco sx basso					
	♻️ 6/3 l, UWL classe 2	390 x 185	13,0	27	<b>092010 00 05</b>	352
	<b>Set di conversione</b> da attacco sx basso, per attacco centrale			0,4	<b>007624 00 00</b>	32
	<b>Sedile con coperchio</b> cerniere in acciaio inox senza chiusura rallentata rimovibile, con chiusura rallentata					
			2,2	126	<b>006381 00 00</b>	149
			2,1	126	<b>006389 00 00</b>	244





**Starck 3** Design by Philippe Starck

	Descrizione	Largh. x Prof. (mm)	kg	Pz./plt.	Cod.Art.	Euro
						Bianco - 00 Bianco (HyG) - 20
	<b>Vaso monoblocco a pavimento</b> a cacciata, per cassetta appoggiata (non inclusa), fissaggi inclusi, scarico orizzontale, UWL classe 2					
	♻️ 6,0 l	360 x 655	29,0	9	<b>012609 00 00</b>	394
	♻️ 6,0 l, con HygieneGlaze	360 x 655	29,0	9	<b>012609 20 00</b>	458
	<b>Cassetta di sciacquo</b> con batteria Dual Flush, pulsante cromato, per attacco sx, dx o centrale alto					
	♻️ 6/3 l, UWL classe 2	390 x 185	13,0	27	<b>092000 00 05</b>	352
	<b>Set di conversione</b> da attacco dx / sx, per attacco centrale Cromo					
			0,2		<b>007508 10 00</b>	28
	<b>Cassetta di sciacquo</b> con batteria Dual Flush, pulsante cromato, per attacco sx basso					
	♻️ 6/3 l, UWL classe 2	390 x 185	13,0	27	<b>092010 00 05</b>	352
	<b>Set di conversione</b> da attacco sx basso, per attacco centrale					
			0,4		<b>007624 00 00</b>	32
	<b>Sedile con coperchio</b> cerniere in acciaio inox senza chiusura rallentata rimovibile, con chiusura rallentata					
			2,2	126	<b>006381 00 00</b>	149
			2,1	126	<b>006389 00 00</b>	244









**Starck 3** Design by Philippe Starck

Descrizione	Largh. x Prof. (mm)	kg	Pz./plt.	Cod.Art.	Euro
					Bianco - 00 Bianco (HyG) - 20
	<b>Vaso monoblocco a pavimento</b> per cassetta appoggiata (non inclusa), a cacciata, per set di allacciamento Vario per scarico orizzontale o verticale regolabile da 70 a 210 mm oppure per curva di scarico verticale per allacciamento Vario regolabile da 180 a 260 mm, fissaggi inclusi, UWL classe 2				
	360 x 655	31,3	9	<b>012809 00 00</b>	462
	360 x 655	31,3	9	<b>012809 20 00</b>	526
	<b>Set di allacciamento Vario</b> scarico universale per allacciamento orizzontale e verticale, lunghezza regolabile				
	Ø 110	1,5		<b>001422 00 00</b>	94
	<b>Curva di scarico verticale</b> per scarico Vario				
	Ø 90	0,9		<b>899025 00 00</b>	39
	<b>Cassetta di sciacquo</b> con batteria Dual Flush, pulsante cromato, per attacco sx, dx o centrale alto				
	390 x 185	13,0	27	<b>092000 00 05</b>	352
	<b>Set di conversione</b> da attacco dx / sx, per attacco centrale Cromo				
		0,2		<b>007508 10 00</b>	28
	<b>Cassetta di sciacquo</b> con batteria Dual Flush, pulsante cromato, per attacco sx basso				
	390 x 185	13,0	27	<b>092010 00 05</b>	352
	<b>Set di conversione</b> da attacco sx basso, per attacco centrale				
		0,4		<b>007624 00 00</b>	32
	<b>Sedile con coperchio</b> cerniere in acciaio inox senza chiusura rallentata rimovibile, con chiusura rallentata				
		2,2	126	<b>006381 00 00</b>	149
		2,1	126	<b>006389 00 00</b>	244

**Starck 3** Design by Philippe Starck

Descrizione	Largh. x Prof. (mm)	kg	Pz./plt.	Cod.Art.	Euro
					Bianco - 00 Bianco (HyG) - 20
	<b>Vaso monoblocco a pavimento Comfort</b>				
a cacciata, per cassetta appoggiata (non inclusa), per set di allacciamento Vario per scarico orizzontale o verticale regolabile da 70 a 220 mm oppure per curva di scarico verticale per allacciamento Vario regolabile da 205 a 270 mm, fissaggi inclusi, UWL classe 2					
☉ 6,0 l	420 x 740	40,3	9	<b>210409 00 00</b>	494
☉ 6,0 l, con HygieneGlaze	420 x 740	40,3	9	<b>210409 20 00</b>	558
<b>Set di allacciamento Vario</b>					
scarico universale per allacciamento orizzontale e verticale, lunghezza regolabile					
eccentrico incluso	Ø 110	1,5		<b>001422 00 00</b>	94
<b>Curva di scarico verticale</b>					
per scarico Vario	Ø 90	0,9		<b>899025 00 00</b>	39
	<b>Cassetta di sciacquo</b>				
con batteria Dual Flush, pulsante cromato, UWL classe 2,					
☉ 6/3 l					
per attacco sx basso	475 x 210	19,0	36	<b>092810 00 05</b>	421
<b>Set di conversione</b>					
da attacco sx basso, per attacco centrale					
		0,4		<b>007624 00 00</b>	32
	<b>Sedile con coperchio</b>				
cerniere in acciaio inox					
senza chiusura rallentata					
		3,0	108	<b>006771 00 00</b>	281
rimovibile,					
con chiusura rallentata					
		3,0	108	<b>006779 00 00</b>	292



**Starck 3** Design by Philippe Starck

Descrizione	Largh. x Prof. (mm)	kg	Pz./plt.	Cod.Art.	Euro
					Bianco - 00 Bianco (HyG) - 20
	<b>Orinatoio</b> entrata posteriore nascosta, ad aspirazione, scarico a scelta orizzontale nascosto o verticale a vista, fissaggi inclusi				
versione senza mosca	330 x 350	14,5	16	<b>082135 00 00</b>	430
versione con mosca 	330 x 350	14,5	16	<b>082135 00 07</b>	475
con HygieneGlaze					
versione senza mosca	330 x 350	14,5	16	<b>082135 20 00</b>	494
versione con mosca 	330 x 350	14,5	16	<b>082135 20 07</b>	539
<b>Connessione ingresso acqua</b> per orinatoi con alimentazione nascosta					
	1/2"	0,1		<b>695800 00 00</b>	34
<b>Sifone ad aspirazione</b> 1 - 4 L					
scarico verticale	ø 50	0,2		<b>005111 00 00</b>	73
scarico orizzontale (nascosto)	ø 50	0,2		<b>005112 00 00</b>	73
<b>Griglia filtro per orinatoio</b>					
acciaio		0,2		<b>005042 10 00</b>	68
<b>Infobox:</b> È obbligatorio l'uso del sifone ad aspirazione # 0051120000					
	<b>Orinatoio</b> entrata posteriore nascosta, senza brida, per allacciamento 1/2", inclusi ugello di sciacquo, kit di collegamento al flussometro, piletta a scarico libero con tappo in ceramica ø 72 mm, sifone a T ø 32 mm e fissaggi				
versione senza mosca	245 x 300	18,3	16	<b>082725 00 00</b>	439
versione con mosca 	245 x 300	18,3	16	<b>082725 00 07</b>	478
con HygieneGlaze					
versione senza mosca	245 x 300	18,3	16	<b>082725 20 00</b>	503
versione con mosca 	245 x 300	18,3	16	<b>082725 20 07</b>	542
<b>Infobox:</b> Solo in abbinamento a flussometri da incasso regolabili					
	<b>Orinatoio</b> entrata a vista dall'alto, senza brida, inclusi ugello di sciacquo, kit di collegamento al flussometro, piletta a scarico libero con tappo in ceramica ø 72 mm, sifone a T ø 32 mm e fissaggi				
versione senza mosca	245 x 300	18,3	16	<b>082625 00 00</b>	439
versione con mosca 	245 x 300	18,3	16	<b>082625 00 07</b>	478
con HygieneGlaze					
versione senza mosca	245 x 300	18,3	16	<b>082625 20 00</b>	503
versione con mosca 	245 x 300	18,3	16	<b>082625 20 07</b>	542
<b>Infobox:</b> Per valvole di scarico con una distanza di 50 mm dalla parete al centro del tubo di scarico / Solo in abbinamento a valvole di scarico regolabili, senza areazione					

**Starck 3** Design by Philippe Starck

Descrizione	Largh. x Prof. (mm)	kg	Pz./plt.	Cod.Art.	Euro
					Bianco - 00 Bianco (HyG) - 20
 <b>Parete divisoria in ceramica per orinatoi</b> fissaggi inclusi	705 x 400	16,8	33	<b>850000 00 00</b>	340

**Vero Air** Design by Duravit

Descrizione	Largh. x Prof. (mm)	kg	Pz./plt.	Cod.Art.	Euro
					Bianco - 00 Bianco (HyG) - 20
 <b>Lavabo, lavabo consolle</b> con troppopieno, con bordo per rubinetteria, lato inferiore smaltato					
1200 mm ●	1200 x 470	33,5	8	<b>235012 00 00</b>	1.230
1200 mm ☒	1200 x 470	33,5	8	<b>235012 00 60</b>	1.230
1000 mm ●	1000 x 470	28,0	8	<b>235010 00 00</b>	971
1000 mm ☒	1000 x 470	28,0	8	<b>235010 00 60</b>	971
senza troppopieno					
1200 mm ●	1200 x 470	33,5	8	<b>235012 00 41</b>	1.230
1200 mm ☒	1200 x 470	33,5	8	<b>235012 00 70</b>	1.230
1000 mm ●	1000 x 470	28,0	8	<b>235010 00 41</b>	971
1000 mm ☒	1000 x 470	28,0	8	<b>235010 00 70</b>	971
<b>Sifone di design *</b>					
Cromo		1,5		<b>005036 10 00</b>	214
Nero opaco		1,5		<b>005036 46 00</b>	239
 <b>Sostegno metallico</b> Cromo, regolabile in altezza +50 mm per lavabo # 045412, 235012		3,1		<b>003074 10 00</b>	730
per lavabo # 045410, 235010		3,0		<b>003067 10 00</b>	721
<b>Piletta a scarico libero</b> per lavabi senza troppopieno					
Cromo	75	0,4		<b>005038 10 00</b>	99
Nero opaco	75	0,4		<b>005038 46 00</b>	130
<b>Piletta Stop&amp;Go ***</b> per lavabi con troppopieno					
Cromo		0,4		<b>005052 10 00</b>	92
Nero opaco		0,4		<b>005052 46 00</b>	122
 <b>Portasciugamani</b> profilo squadrato 14 mm, Cromo					
per lavabo # 045412, 034812, 235012	1150	0,8		<b>003033 10 00</b>	261
per lavabo # 045410, 235010	955	0,7		<b>003039 10 00</b>	248

**Infobox:** \* N.B. Per l'impiego di questo sifone rispettare le quote degli allacciamenti indicate nelle schede tecniche / Con la piletta Stop&Go non superare una portata max. di 7,5 l/min/rubinetto / \*\*\* Consigliata in abbinamento a rubinetteria a parete, base sottolavabo e/o consolle / Per fissare i lavabi di larghezza superiore 1000 mm sono necessari 2 kit di fissaggio cod. art. #6951000000 / Ved. mobili abbinabili da pag. 594



**Vero Air** Design by Duravit

Descrizione	Largh. x Prof. (mm)	kg	Pz./plt.	Cod.Art.	Euro
					Bianco - 00 Bianco (HyG) - 20
<b>Lavabo rettificato</b> con troppopieno, con bordo per rubinetteria, fissaggi inclusi					
1200 mm ●	1200 x 470	33,5	8	<b>235012 00 27</b>	1.260
1200 mm ☒	1200 x 470	33,5	8	<b>235012 00 28</b>	1.260
1000 mm ●	1000 x 470	28,0	8	<b>235010 00 27</b>	989
1000 mm ☒	1000 x 470	28,0	8	<b>235010 00 28</b>	989
senza troppopieno					
1200 mm ●	1200 x 470	33,5	8	<b>235012 00 71</b>	1.260
1200 mm ☒	1200 x 470	33,5	8	<b>235012 00 79</b>	1.260
1000 mm ●	1000 x 470	28,0	8	<b>235010 00 71</b>	989
1000 mm ☒	1000 x 470	28,0	8	<b>235010 00 79</b>	989
<b>Sifone di design *</b>					
Cromo		1,5		<b>005036 10 00</b>	214
Nero opaco		1,5		<b>005036 46 00</b>	239
<b>Piletta a scarico libero</b> per lavabi senza troppopieno					
Cromo	75	0,4		<b>005038 10 00</b>	99
Nero opaco	75	0,4		<b>005038 46 00</b>	130
<b>Piletta Stop&amp;Go ***</b> per lavabi con troppopieno					
Cromo		0,4		<b>005052 10 00</b>	92
Nero opaco		0,4		<b>005052 46 00</b>	122

**Infobox:** \* N.B. Per l'impiego di questo sifone rispettare le quote degli allacciamenti indicate nelle schede tecniche / Con la piletta Stop&Go non superare una portata max. di 7,5 l/min/rubinetto / \*\*\* Consigliata in abbinamento a rubinetteria a parete, base sottolavabo e/o consolle / Per fissare i lavabi di larghezza superiore 1000 mm sono necessari 2 kit di fissaggio cod. art. #6951000000 / Ved. mobili abbinabili da pag. 594



**Vero Air** Design by Duravit

Descrizione	Largh. x Prof. (mm)	kg	Pz./plt.	Cod.Art.	Euro
					Bianco - 00 Bianco (HyG) - 20
 <b>Lavabo, lavabo consolle</b> con troppopieno, con bordo per rubinetteria, lato inferiore smaltato					
1200 mm ● ●	1200 x 470	33,5	8	<b>235012 00 24</b>	1.230
1000 mm ● ●	1000 x 470	28,0	8	<b>235010 00 24</b>	971
senza troppopieno					
1200 mm ● ●	1200 x 470	33,5	8	<b>235012 00 43</b>	1.230
1000 mm ● ●	1000 x 470	28,0	8	<b>235010 00 43</b>	971
<b>Sifone di design *</b>					
Cromo		1,5		<b>005036 10 00</b>	214
Nero opaco		1,5		<b>005036 46 00</b>	239
 <b>Sostegno metallico</b> Cromo, regolabile in altezza +50 mm					
per lavabo # 045412, 235012		3,1		<b>003074 10 00</b>	730
per lavabo # 045410, 235010		3,0		<b>003067 10 00</b>	721
<b>Piletta a scarico libero</b> per lavabi senza troppopieno					
Cromo	75	0,4		<b>005038 10 00</b>	99
Nero opaco	75	0,4		<b>005038 46 00</b>	130
<b>Piletta Stop&amp;Go ***</b> per lavabi con troppopieno					
Cromo		0,4		<b>005052 10 00</b>	92
Nero opaco		0,4		<b>005052 46 00</b>	122
 <b>Portasciugamani</b> profilo squadrato 14 mm, Cromo					
per lavabo # 045412, 034812, 235012	1150	0,8		<b>003033 10 00</b>	261
per lavabo # 045410, 235010	955	0,7		<b>003039 10 00</b>	248



**Infobox:** \* N.B. Per l'impiego di questo sifone rispettare le quote degli allacciamenti indicate nelle schede tecniche /  
\*\*\* Consigliata in abbinamento a rubinetteria a parete, base sottolavabo e/o consolle / Con la piletta Stop&Go non superare una portata max. di 7,5 l/min/rubinetto / Per fissare i lavabi di larghezza superiore 1000 mm sono necessari 2 kit di fissaggio cod. art. #6951000000 / Distanza dei fori delle 2 rubinetterie monoforo: 565 mm in # 045412 e 235012, 465 mm in # 045410 e 235010 / Ved. mobili abbinabili da pag. 594

**Vero Air** Design by Duravit

Descrizione	Largh. x Prof. (mm)	kg	Pz./plt.	Cod.Art.	Euro
					Bianco - 00 Bianco (HyG) - 20
<b>Lavabo rettificato</b> con troppopieno, con bordo per rubinetteria, fissaggi inclusi					
1200 mm ● ●	1200 x 470	33,5	8	<b>235012 00 26</b>	1.260
1000 mm ● ●	1000 x 470	28,0	8	<b>235010 00 26</b>	989
senza troppopieno					
1200 mm ● ●	1200 x 470	33,5	8	<b>235012 00 72</b>	1.260
1000 mm ● ●	1000 x 470	28,0	8	<b>235010 00 72</b>	989
<b>Sifone di design *</b>					
Cromo		1,5		<b>005036 10 00</b>	214
Nero opaco		1,5		<b>005036 46 00</b>	239
<b>Piletta a scarico libero</b> per lavabi senza troppopieno					
Cromo	75	0,4		<b>005038 10 00</b>	99
Nero opaco	75	0,4		<b>005038 46 00</b>	130
<b>Piletta Stop&amp;Go ***</b> per lavabi con troppopieno					
Cromo		0,4		<b>005052 10 00</b>	92
Nero opaco		0,4		<b>005052 46 00</b>	122

**Infobox:** \* N.B. Per l'impiego di questo sifone rispettare le quote degli allacciamenti indicate nelle schede tecniche / Con la piletta Stop&Go non superare una portata max. di 7,5 l/min/rubinetto / Per fissare i lavabi di larghezza superiore 1000 mm sono necessari 2 kit di fissaggio cod. art. #6951000000 / \*\*\* Consigliata in abbinamento a rubinetteria a parete, base sotto-lavabo e/o consolle / Distanza dei fori delle 2 rubinetterie monoforo: 565 mm in # 045412 e 235012, 465 mm in # 045410 e 235010 / Ved. mobili abbinabili da pag. 594

**Vero Air** Design by Duravit





Descrizione	Largh. x Prof. (mm)	kg	Pz./plt.	Cod.Art.	Euro
					Bianco - 00 Bianco (HyG) - 20
	<b>Lavabo, lavabo consolle</b>				
con troppopieno, con bordo per rubinetteria, lato inferiore smaltato					
800 mm ●	800 x 470	24,7	8	235080 00 00	817
800 mm ☒	800 x 470	24,7	8	235080 00 60	817
700 mm ●	700 x 470	20,2	18	235070 00 00	646
700 mm ☒	700 x 470	20,2	18	235070 00 60	646
600 mm ●	600 x 470	17,3	21	235060 00 00	492
600 mm ☒	600 x 470	17,3	21	235060 00 60	492
500 mm ●	500 x 470	14,5	24	235050 00 00	443
500 mm ☒	500 x 470	14,5	24	235050 00 60	443
senza troppopieno					
800 mm ●	800 x 470	24,7	8	235080 00 41	817
800 mm ☒	800 x 470	24,7	8	235080 00 70	817
700 mm ●	700 x 470	20,2	18	235070 00 41	646
700 mm ☒	700 x 470	20,2	18	235070 00 70	646
600 mm ●	600 x 470	17,3	21	235060 00 41	492
600 mm ☒	600 x 470	17,3	21	235060 00 70	492
500 mm ●	500 x 470	14,5	24	235050 00 41	443
500 mm ☒	500 x 470	14,5	24	235050 00 70	443
<b>Sifone di design *</b>					
Cromo		1,5		005036 10 00	214
Nero opaco		1,5		005036 46 00	239
	<b>Sostegno metallico</b>				
Cromo, regolabile in altezza +50 mm					
per lavabo # 045480, 235080		2,9		003066 10 00	695
per lavabo # 045470, 235070		2,8		003075 10 00	682
per lavabo # 045460, 235060		2,8		003063 10 00	674
per lavabo # 045450, 235050		2,8		003065 10 00	663
<b>Piletta a scarico libero</b>					
per lavabi senza troppopieno					
Cromo	75	0,4		005038 10 00	99
Nero opaco	75	0,4		005038 46 00	130
<b>Piletta Stop&amp;Go ***</b>					
per lavabi con troppopieno					
Cromo		0,4		005052 10 00	92
Nero opaco		0,4		005052 46 00	122
	<b>Portasciugamani</b>				
profilo squadrato 14 mm, Cromo					
per lavabo # 045480, 235080	755	0,7		003038 10 00	220
per lavabo # 045470, 235070	655	0,6		003047 10 00	202
per lavabo # 045460, 235060, 235360, 235660, 236860	550	0,4		003037 10 00	197
per lavabo # 045450, 235050, 235350, 235650	449	0,5		003029 10 00	188
<b>Infobox:</b> * N.B. Per l'impiego di questo sifone rispettare le quote degli allacciamenti indicate nelle schede tecniche / Con la piletta Stop&Go non superare una portata max. di 7,5 l/min/rubinetto / Ved. mobili abbinabili da pag. 594 / *** Consigliata in abbinamento a rubinetteria a parete, base sottolavabo e/o consolle					

**Vero Air** Design by Duravit





Descrizione	Largh. x Prof. (mm)	kg	Pz./plt.	Cod.Art.	Euro
					Bianco - 00 Bianco (HyG) - 20
<b>Lavabo rettificato</b> con troppopieno, con bordo per rubinetteria, fissaggi inclusi					
800 mm ●	800 x 470	24,7	8	<b>235080 00 27</b>	835
800 mm ☒	800 x 470	24,7	8	<b>235080 00 28</b>	835
700 mm ●	700 x 470	20,2	18	<b>235070 00 27</b>	679
700 mm ☒	700 x 470	20,2	18	<b>235070 00 28</b>	679
600 mm ●	600 x 470	17,3	21	<b>235060 00 27</b>	505
600 mm ☒	600 x 470	17,3	21	<b>235060 00 28</b>	505
500 mm ●	500 x 470	14,5	24	<b>235050 00 27</b>	454
500 mm ☒	500 x 470	14,5	24	<b>235050 00 28</b>	454
<b>senza troppopieno</b>					
800 mm ●	800 x 470	24,7	8	<b>235080 00 71</b>	835
800 mm ☒	800 x 470	24,7	8	<b>235080 00 79</b>	835
700 mm ●	700 x 470	20,2	18	<b>235070 00 71</b>	679
700 mm ☒	700 x 470	20,2	18	<b>235070 00 79</b>	679
600 mm ●	600 x 470	17,3	21	<b>235060 00 71</b>	505
600 mm ☒	600 x 470	17,3	21	<b>235060 00 79</b>	505
500 mm ●	500 x 470	14,5	24	<b>235050 00 71</b>	454
500 mm ☒	500 x 470	14,5	24	<b>235050 00 79</b>	454
<b>Sifone di design *</b>					
Cromo		1,5		<b>005036 10 00</b>	214
Nero opaco		1,5		<b>005036 46 00</b>	239
<b>Piletta a scarico libero</b> per lavabi senza troppopieno					
Cromo	75	0,4		<b>005038 10 00</b>	99
Nero opaco	75	0,4		<b>005038 46 00</b>	130
<b>Piletta Stop&amp;Go ***</b> per lavabi con troppopieno					
Cromo		0,4		<b>005052 10 00</b>	92
Nero opaco		0,4		<b>005052 46 00</b>	122

**Infobox:** \* N.B. Per l'impiego di questo sifone rispettare le quote degli allacciamenti indicate nelle schede tecniche / Con la piletta Stop&Go non superare una portata max. di 7,5 l/min/rubinetto / Ved. mobili abbinabili da pag. 594 / \*\*\* Consigliata in abbinamento a rubinetteria a parete, base sottolavabo e/o consolle



**Vero Air** Design by Duravit

	Descrizione	Largh. x Prof. (mm)	kg	Pz./plt.	Cod.Art.	Euro
						Bianco - 00 Bianco (HyG) - 20
	<b>Lavabo, lavabo consolle Compact</b> con troppopieno, con bordo per rubinetteria, lato inferiore smaltato					
	600 mm ●	600 x 400	15,6	18	236860 00 00	464
	600 mm ☒	600 x 400	15,6	18	236860 00 60	464
	senza troppopieno					
	600 mm ●	600 x 400	15,6	18	236860 00 41	464
	600 mm ☒	600 x 400	15,6	18	236860 00 70	464
	<b>Sostegno metallico</b> regolabile in altezza +50 mm Cromo, per lavabo # 236860		2,8		003131 10 00	666
	<b>Sifone di design *</b> Cromo		1,5		005036 10 00	214
	Nero opaco		1,5		005036 46 00	239
	<b>Piletta Stop&amp;Go ***</b> per lavabi con troppopieno					
	Cromo		0,4		005052 10 00	92
	Nero opaco		0,4		005052 46 00	122
	<b>Piletta a scarico libero</b> per lavabi senza troppopieno					
	Cromo	75	0,4		005038 10 00	99
	Nero opaco	75	0,4		005038 46 00	130
	<b>Portasciugamani</b> profilo squadrato 14 mm, per lavabo # 045460, 235060, 235360, 235660, 236860					
	Cromo	550	0,4		003037 10 00	197
<b>Infobox:</b> * N.B. Per l'impiego di questo sifone rispettare le quote degli allacciamenti indicate nelle schede tecniche / Ved. mobili abbinabili da pag. 594 / Con la piletta Stop&Go non superare una portata max. di 7,5 l/min/rubinetto / *** Consigliata in abbinamento a rubinetteria a parete, base sottolavabo e/o consolle						
	<b>Lavabo, lavabo consolle Compact rettificato</b> con troppopieno, con bordo per rubinetteria, fissaggi inclusi					
	600 mm ●	600 x 400	15,6	18	236860 00 27	502
	600 mm ☒	600 x 400	15,6	18	236860 00 28	502
	senza troppopieno					
	600 mm ●	600 x 400	15,6	18	236860 00 71	502
	600 mm ☒	600 x 400	15,6	18	236860 00 79	502
	<b>Sifone di design *</b> Cromo		1,5		005036 10 00	214
	Nero opaco		1,5		005036 46 00	239
	<b>Piletta Stop&amp;Go ***</b> per lavabi con troppopieno					
	Cromo		0,4		005052 10 00	92
	Nero opaco		0,4		005052 46 00	122
	<b>Piletta a scarico libero</b> per lavabi senza troppopieno					
	Cromo	75	0,4		005038 10 00	99
	Nero opaco	75	0,4		005038 46 00	130
<b>Infobox:</b> * N.B. Per l'impiego di questo sifone rispettare le quote degli allacciamenti indicate nelle schede tecniche / Ved. mobili abbinabili da pag. 594 / Con la piletta Stop&Go non superare una portata max. di 7,5 l/min/rubinetto / *** Consigliata in abbinamento a rubinetteria a parete, base sottolavabo e/o consolle						



**Vero Air** Design by Duravit

Descrizione	Largh. x Prof. (mm)	kg	Pz./plt.	Cod.Art.	Euro
					Bianco - 00 Bianco (HyG) - 20
	<b>Lavamani, lavamani consolle</b>				
senza troppopieno, con bordo per rubinetteria, 500 mm, lato inferiore smaltato					
senza foro per rubinetteria ☒	500 x 250	9,0	40	<b>072450 00 00</b>	363
con foro per rubinetteria a dx ●	500 x 250	9,0	40	<b>072450 00 08</b>	363
con foro per rubinetteria a sx ●	500 x 250	9,0	40	<b>072450 00 09</b>	363
<b>Sifone salvaspazio</b>					
Bianco	1 1/4"	0,4		<b>005076 00 00</b>	67
<b>Sifone di design *</b>					
Cromo		1,5		<b>005036 10 00</b>	214
Nero opaco		1,5		<b>005036 46 00</b>	239
<b>Piletta a scarico libero</b>					
per lavabi senza troppopieno					
Cromo	75	0,4		<b>005038 10 00</b>	99
Nero opaco	75	0,4		<b>005038 46 00</b>	130
<b>Infobox:</b> * N.B. Per l'impiego di questo sifone rispettare le quote degli allacciamenti indicate nelle schede tecniche / In abbinamento alle basi sottolavabo si consiglia l'uso di un sifone salvaspazio / Ved. mobili abbinabili da pag. 594					
	<b>Lavamani, lavamani consolle</b>				
con troppopieno, con bordo per rubinetteria, lato inferiore smaltato					
450 mm ●	450 x 350	11,6	27	<b>072445 00 00</b>	368
450 mm ☒	450 x 350	11,6	27	<b>072445 00 60</b>	368
<b>Sifone salvaspazio</b>					
Bianco	1 1/4"	0,4		<b>005076 00 00</b>	67
<b>Infobox:</b> In abbinamento alle basi sottolavabo si consiglia l'uso di un sifone salvaspazio / Ved. mobili abbinabili da pag. 594					
	<b>Lavamani rettificato</b>				
con troppopieno, con bordo per rubinetteria, fissaggi inclusi					
450 mm ●	450 x 350	11,6	27	<b>072445 00 27</b>	400
<b>Infobox:</b> Ved. mobili abbinabili da pag. 594					

**Vero Air** Design by Duravit



Descrizione	Largh. x Prof. (mm)	kg	Pz./plt.	Cod.Art.	Euro
					Bianco - 00 Bianco (HyG) - 20
 <p><b>Lavamani, lavamani consolle</b> senza troppopieno, con bordo per rubinetteria, con foro per rubinetteria a dx, fissaggi inclusi, lato inferiore smaltato</p>	380 mm ●	380 x 250	7,2 40	<b>072438 00 00</b>	269
	<p><b>Piletta a scarico libero</b> per lavabi senza troppopieno</p>				
	Cromo	75	0,4	<b>005038 10 00</b>	99
	Nero opaco	75	0,4	<b>005038 46 00</b>	130
<p><b>Sifone salvaspazio</b></p>					
	Bianco	1 1/4"	0,4	<b>005076 00 00</b>	67
<p><b>Infobox:</b> Il sifone a T è necessario in caso di installazione senza base sottolavabo / In abbinamento alle basi sottolavabo si consiglia l'uso di un sifone salvaspazio / Ved. mobili abbinabili da pag. 594</p>					
 <p><b>Bacinella da appoggio sopra piano</b> con rettifica, senza troppopieno, senza bordo per rubinetteria, fissaggi inclusi</p>	600 mm ☒	600 x 380	14,1 28	<b>235160 00 00</b>	463
	500 mm ☒	500 x 380	13,5 21	<b>235150 00 00</b>	400
<p><b>Sifone di design *</b></p>					
	Cromo		1,5	<b>005036 10 00</b>	214
	Nero opaco		1,5	<b>005036 46 00</b>	239
<p><b>Piletta a scarico libero</b> per lavabi senza troppopieno</p>					
	Cromo	50	0,3	<b>005024 10 00</b>	99
	Nero opaco	50	0,3	<b>005024 46 00</b>	130
<p><b>Infobox:</b> * N.B. Per l'impiego di questo sifone rispettare le quote degli allacciamenti indicate nelle schede tecniche / Ved. mobili abbinabili da pag. 594</p>					

**Vero Air** Design by Duravit



Descrizione	Largh. x Prof. (mm)	kg	Pz./plt.	Cod.Art.	Euro
					Bianco - 00 Bianco (HyG) - 20
 <b>Bacinella da appoggio soprapiano</b> con rettifica, con troppopieno, con bordo per rubinetteria, parete posteriore smaltata, fissaggi inclusi					
600 mm ●	600 x 470	17,0	21	<b>235260 00 00</b>	566
600 mm ☒	600 x 470	17,0	21	<b>235260 00 60</b>	566
senza troppopieno					
600 mm ●	600 x 470	17,0	21	<b>235260 00 41</b>	566
600 mm ☒	600 x 470	17,0	21	<b>235260 00 70</b>	566
<b>Sifone di design *</b>					
Cromo		1,5		<b>005036 10 00</b>	214
Nero opaco		1,5		<b>005036 46 00</b>	239
<b>Piletta a scarico libero</b> per lavabi senza troppopieno					
Cromo	75	0,4		<b>005038 10 00</b>	99
Nero opaco	75	0,4		<b>005038 46 00</b>	130
<b>Piletta Stop&amp;Go ***</b> per lavabi con troppopieno					
Cromo		0,4		<b>005052 10 00</b>	92
Nero opaco		0,4		<b>005052 46 00</b>	122
<b>Infobox:</b> * N.B. Per l'impiego di questo sifone rispettare le quote degli allacciamenti indicate nelle schede tecniche / Con la piletta Stop&Go non superare una portata max. di 7,5 l/min/rubinetto / Ved. mobili abbinabili da pag. 594 / *** Consigliata in abbinamento a rubinetteria a parete, base sottolavabo e/o consolle / Obbligatoria l'installazione distanziata dalla parete					
 <b>Bacinella da appoggio soprapiano</b> con rettifica, con troppopieno, con bordo per rubinetteria, parete posteriore smaltata, fissaggi inclusi					
500 mm ●	500 x 470	15,4	24	<b>235250 00 00</b>	553
500 mm ☒	500 x 470	15,4	24	<b>235250 00 60</b>	553
senza troppopieno					
500 mm ●	500 x 470	15,4	24	<b>235250 00 41</b>	553
500 mm ☒	500 x 470	15,4	24	<b>235250 00 70</b>	553
<b>Sifone di design *</b>					
Cromo		1,5		<b>005036 10 00</b>	214
Nero opaco		1,5		<b>005036 46 00</b>	239
<b>Piletta a scarico libero</b> per lavabi senza troppopieno					
Cromo	75	0,4		<b>005038 10 00</b>	99
Nero opaco	75	0,4		<b>005038 46 00</b>	130
<b>Piletta Stop&amp;Go ***</b> per lavabi con troppopieno					
Cromo		0,4		<b>005052 10 00</b>	92
Nero opaco		0,4		<b>005052 46 00</b>	122
<b>Infobox:</b> * N.B. Per l'impiego di questo sifone rispettare le quote degli allacciamenti indicate nelle schede tecniche / Con la piletta Stop&Go non superare una portata max. di 7,5 l/min/rubinetto / Ved. mobili abbinabili da pag. 594 / *** Consigliata in abbinamento a rubinetteria a parete, base sottolavabo e/o consolle / Obbligatoria l'installazione distanziata dalla parete					





**Vero Air** Design by Duravit

Descrizione	Largh. x Prof. (mm)	kg	Pz./plt.	Cod.Art.	Euro
					Bianco - 00 Bianco (HyG) - 20
	<b>Lavabo da incasso</b> per incasso sopra piano, con troppopieno, con bordo per rubinetteria				
550 mm ●	550 x 455	11,9	21	<b>038355 00 00</b>	443
550 mm ☒	550 x 455	11,9	21	<b>038355 00 60</b>	443
<b>Sifone di design *</b>					
Cromo		1,5		<b>005036 10 00</b>	214
Nero opaco		1,5		<b>005036 46 00</b>	239
<b>Piletta Stop&amp;Go ***</b> per lavabi con troppopieno					
Cromo		0,4		<b>005052 10 00</b>	92
Nero opaco		0,4		<b>005052 46 00</b>	122
<b>Infobox:</b> * N.B. Per l'impiego di questo sifone rispettare le quote degli allacciamenti indicate nelle schede tecniche / Con la piletta Stop&Go non superare una portata max. di 7,5 l/min/rubinetto / Ved. mobili abbinabili da pag. 594 / *** Consigliata in abbinamento a rubinetteria a parete, base sottolavabo e/o consolle					
	<b>Lavabo semincasso</b> con troppopieno, con bordo per rubinetteria, fissaggi per l'installazione su consolle in legno inclusi				
550 mm ●	550 x 470	16,2	21	<b>038255 00 00</b>	575
550 mm ☒	550 x 470	16,2	21	<b>038255 00 60</b>	575
	<b>Lavabo da incasso</b> per incasso sottopiano, con troppopieno, senza bordo per rubinetteria, fissaggi per l'installazione su consolle in legno inclusi				
600 mm ☒	600 x 310	10,3	17	<b>038460 00 00</b>	406
<b>Fissaggi</b> per l'incasso in piani di pietra naturale (ad esclusione di # 046651)					
		0,2		<b>005028 00 00</b>	27
<b>Sifone di design *</b>					
Cromo		1,5		<b>005036 10 00</b>	214
Nero opaco		1,5		<b>005036 46 00</b>	239
<b>Piletta Stop&amp;Go ***</b> per lavabi con troppopieno					
Cromo		0,4		<b>005052 10 00</b>	92
Nero opaco		0,4		<b>005052 46 00</b>	122
<b>Infobox:</b> * N.B. Per l'impiego di questo sifone rispettare le quote degli allacciamenti indicate nelle schede tecniche / Le dimensioni indicate per i lavabi da incasso sottopiano sono quelle interne / Con la piletta Stop&Go non superare una portata max. di 7,5 l/min/rubinetto / *** Consigliata in abbinamento a rubinetteria a parete, base sottolavabo e/o consolle					





**Vero Air** Design by Duravit

Descrizione	Largh. x Prof. (mm)	kg	Pz./plt.	Cod.Art.	Euro
					Bianco - 00 Bianco (HyG) - 20
	<b>Lavabo da incasso</b>				
per incasso sottopiano, con troppopieno, senza bordo per rubinetteria, fissaggi per l'installazione su consolle in legno inclusi					
485 mm ☒	485 x 315	8,2	21	<b>033048 00 00</b>	360
<b>Sifone di design *</b>					
Cromo		1,5		<b>005036 10 00</b>	214
Nero opaco		1,5		<b>005036 46 00</b>	239
<b>Piletta Stop&amp;Go ***</b>					
per lavabi con troppopieno					
Cromo		0,4		<b>005052 10 00</b>	92
Nero opaco		0,4		<b>005052 46 00</b>	122
<b>Fissaggi</b>					
per l'incasso in piani di pietra naturale					
(ad esclusione di # 046651)		0,2		<b>005028 00 00</b>	27
<b>Infobox:</b> * N.B. Per l'impiego di questo sifone rispettare le quote degli allacciamenti indicate nelle schede tecniche / Con la piletta Stop&Go non superare una portata max. di 7,5 l/min/rubinetto / *** Consigliata in abbinamento a rubinetteria a parete, base sottolavabo e/o consolle / Le dimensioni indicate per i lavabi da incasso sottopiano sono quelle interne					
	<b>Bidet sospeso ●</b>				
con troppopieno, con bordo per rubinetteria, fissaggi Durafix inclusi					
	370 x 570	20,0	16	<b>227415 00 00</b>	701
<b>Fissaggi</b>					
per vaso e bidet sospesi					
cappucci di copertura bianchi	Ø 12 x 180	0,2		<b>006500 00 00</b>	30
cappucci di copertura cromati	Ø 12 x 180	0,2		<b>006500 10 00</b>	33
<b>Sifone speciale per bidet</b>					
con tubo di scarico prolungato					
Cromo	1 1/4"	0,6		<b>005027 00 00</b>	52
<b>Infobox:</b> Fissaggi nascosti Durafix forniti in dotazione / Se non è già previsto un modulo d'installazione a parete, si consiglia l'uso dei fissaggi # 006500					

**Vero Air** Design by Duravit

Descrizione	Largh. x Prof. (mm)	kg	Pz./plt.	Cod.Art.	Euro
					Bianco - 00 Bianco (HyG) - 20
 <b>Vaso sospeso Duravit Rimless®</b> senza brida, a cacciata, fissaggi Durafix inclusi, UWL classe 1					
4,5 l	370 x 570	25,3	16	<b>252509 00 00</b>	799
4,5 l, con HygieneGlaze	370 x 570	25,3	16	<b>252509 20 00</b>	863
 <b>Sedile con coperchio</b> rimovibile, cerniere in acciaio inox					
senza chiusura rallentata		2,5	108	<b>002201 00 00</b>	244
con chiusura rallentata		2,5	108	<b>002209 00 00</b>	377
<b>Set fonoassorbente</b> per vaso e bidet sospesi		0,3		<b>005090 00 00</b>	33
<b>Fissaggi</b> per vaso e bidet sospesi					
cappucci di copertura bianchi	Ø 12 x 180	0,2		<b>006500 00 00</b>	30
<b>Infobox:</b> Se non è già previsto un modulo d'installazione a parete, si consiglia l'uso dei fissaggi # 006500 / Fissaggi nascosti Durafix forniti in dotazione					

**Vero** Design by Duravit



Descrizione		Largh. x Prof. (mm)	kg	Pz./plt.	Cod.Art.	Euro
						Bianco - 00
	<b>Lavabo, lavabo consolle</b> con troppopieno, con bordo per rubinetteria, lato inferiore smaltato					
	1200 mm ●	1200 x 470	33,5	8	<b>045412 00 00</b>	1.185
	1000 mm ●	1000 x 470	28,2	8	<b>045410 00 00</b>	864
<b>Sifone di design *</b>						
			Cromo	1,5	<b>005036 10 00</b>	214
			Nero opaco	1,5	<b>005036 46 00</b>	239
	<b>Sostegno metallico</b> Cromo, regolabile in altezza +50 mm per lavabo # 045412, 235012 per lavabo # 045410, 235010					
				3,1	<b>003074 10 00</b>	730
				3,0	<b>003067 10 00</b>	721
<b>Piletta Stop&amp;Go ***</b> per lavabi con troppopieno						
			Cromo	0,4	<b>005052 10 00</b>	92
			Nero opaco	0,4	<b>005052 46 00</b>	122
	<b>Portasciugamani</b> profilo squadrato 14 mm, Cromo per lavabo # 045412, 034812, 235012 per lavabo # 045410, 235010					
		1150	0,8		<b>003033 10 00</b>	261
		955	0,7		<b>003039 10 00</b>	248
<b>Infobox:</b> * N.B. Per l'impiego di questo sifone rispettare le quote degli allacciamenti indicate nelle schede tecniche / Con la piletta Stop&Go non superare una portata max. di 7,5 l/min/rubinetto / *** Consigliata in abbinamento a rubinetteria a parete, base sottolavabo e/o consolle / Per fissare i lavabi di larghezza superiore 1000 mm sono necessari 2 kit di fissaggio cod. art. #695100000 / Ved. mobili abbinabili da pag. 594						
	<b>Lavabo rettificato</b> con troppopieno, con bordo per rubinetteria, fissaggi inclusi					
	1200 mm ●	1200 x 470	33,5	8	<b>045412 00 27</b>	1.191
	1000 mm ●	1000 x 470	28,2	8	<b>045410 00 27</b>	869
<b>Sifone di design *</b>						
			Cromo	1,5	<b>005036 10 00</b>	214
			Nero opaco	1,5	<b>005036 46 00</b>	239
<b>Piletta Stop&amp;Go ***</b> per lavabi con troppopieno						
			Cromo	0,4	<b>005052 10 00</b>	92
			Nero opaco	0,4	<b>005052 46 00</b>	122
<b>Infobox:</b> * N.B. Per l'impiego di questo sifone rispettare le quote degli allacciamenti indicate nelle schede tecniche / Con la piletta Stop&Go non superare una portata max. di 7,5 l/min/rubinetto / *** Consigliata in abbinamento a rubinetteria a parete, base sottolavabo e/o consolle / Per fissare i lavabi di larghezza superiore 1000 mm sono necessari 2 kit di fissaggio cod. art. #695100000 / Ved. mobili abbinabili da pag. 594						

**Vero** Design by Duravit





Descrizione		Largh. x Prof. (mm)	kg	Pz./plt.	Cod.Art.	Euro
						Bianco - 00
	<b>Lavabo, lavabo consolle</b> con troppopieno, con bordo per rubinetteria, lato inferiore smaltato					
	1200 mm ● ●	1200 x 470	33,5	8	<b>045412 00 24</b>	1.185
	1000 mm ● ●	1000 x 470	28,2	8	<b>045410 00 24</b>	864
<b>Sifone di design *</b>						
Cromo			1,5		<b>005036 10 00</b>	214
Nero opaco			1,5		<b>005036 46 00</b>	239
	<b>Sostegno metallico</b> Cromo, regolabile in altezza +50 mm					
	per lavabo # 045412, 235012		3,1		<b>003074 10 00</b>	730
	per lavabo # 045410, 235010		3,0		<b>003067 10 00</b>	721
<b>Piletta Stop&amp;Go ***</b> per lavabi con troppopieno						
Cromo			0,4		<b>005052 10 00</b>	92
Nero opaco			0,4		<b>005052 46 00</b>	122
	<b>Portasciugamani</b> profilo squadrato 14 mm, Cromo					
	per lavabo # 045412, 034812, 235012	1150	0,8		<b>003033 10 00</b>	261
	per lavabo # 045410, 235010	955	0,7		<b>003039 10 00</b>	248
<b>Infobox:</b> * N.B. Per l'impiego di questo sifone rispettare le quote degli allacciamenti indicate nelle schede tecniche / Con la piletta Stop&Go non superare una portata max. di 7,5 l/min/rubinetto / *** Consigliata in abbinamento a rubinetteria a parete, base sottolavabo e/o consolle / Per fissare i lavabi di larghezza superiore 1000 mm sono necessari 2 kit di fissaggio cod. art. #695100000 / Consigliata in abbinamento a 2 miscelatori monocomando / Distanza dei fori delle 2 rubinetterie monoforo: 565 mm in # 045412 e 235012, 465 mm in # 045410 e 235010 / Ved. mobili abbinabili da pag. 594						
	<b>Lavabo rettificato</b> con troppopieno, con bordo per rubinetteria, fissaggi inclusi					
	1200 mm ● ●	1200 x 470	33,5	8	<b>045412 00 26</b>	1.191
	1000 mm ● ●	1000 x 470	28,2	8	<b>045410 00 26</b>	869
<b>Sifone di design *</b>						
Cromo			1,5		<b>005036 10 00</b>	214
Nero opaco			1,5		<b>005036 46 00</b>	239
<b>Piletta Stop&amp;Go ***</b> per lavabi con troppopieno						
Cromo			0,4		<b>005052 10 00</b>	92
Nero opaco			0,4		<b>005052 46 00</b>	122
<b>Infobox:</b> * N.B. Per l'impiego di questo sifone rispettare le quote degli allacciamenti indicate nelle schede tecniche / Con la piletta Stop&Go non superare una portata max. di 7,5 l/min/rubinetto / *** Consigliata in abbinamento a rubinetteria a parete, base sottolavabo e/o consolle / Per fissare i lavabi di larghezza superiore 1000 mm sono necessari 2 kit di fissaggio cod. art. #695100000 / Consigliata in abbinamento a 2 miscelatori monocomando / Distanza dei fori delle 2 rubinetterie monoforo: 565 mm in # 045412 e 235012, 465 mm in # 045410 e 235010 / Ved. mobili abbinabili da pag. 594						



**Vero** Design by Duravit





Descrizione	Largh. x Prof. (mm)	kg	Pz./plt.	Cod.Art.	Euro
					Bianco - 00
	<b>Lavamani, lavamani consolle</b>				
con troppopieno, con bordo per rubinetteria, lato inferiore smaltato, 500 mm					
con fori diaframmati per rubinetteria a dx e sx ●● 500 x 250 9,9 40 <b>070350 00 00</b> 337					
con foro per rubinetteria a dx ● 500 x 250 9,9 40 <b>070350 00 08</b> 337					
con foro per rubinetteria a sx ● 500 x 250 9,9 40 <b>070350 00 09</b> 337					
<b>Sifone salvaspazio</b>					
Bianco	1 1/4"	0,4		<b>005076 00 00</b>	67
<b>Infobox:</b> In abbinamento alle basi sottolavabo si consiglia l'uso di un sifone salvaspazio / Ved. mobili abbinabili da pag. 594					
	<b>Lavamani, lavamani consolle</b>				
con troppopieno, con bordo per rubinetteria, lato inferiore smaltato 450 mm ●					
	450 x 350	11,5	27	<b>070445 00 00</b>	305
<b>Sifone salvaspazio</b>					
Bianco	1 1/4"	0,4		<b>005076 00 00</b>	67
<b>Sifone di design *</b>					
Cromo		1,5		<b>005036 10 00</b>	214
Nero opaco		1,5		<b>005036 46 00</b>	239
<b>Infobox:</b> * N.B. Per l'impiego di questo sifone rispettare le quote degli allacciamenti indicate nelle schede tecniche / In abbinamento alle basi sottolavabo si consiglia l'uso di un sifone salvaspazio / Ved. mobili abbinabili da pag. 594					
	<b>Lavamani rettificato</b>				
con troppopieno, con bordo per rubinetteria, fissaggi inclusi 450 mm ●					
	450 x 350	11,5	27	<b>070445 00 27</b>	316
<b>Sifone di design *</b>					
Cromo		1,5		<b>005036 10 00</b>	214
Nero opaco		1,5		<b>005036 46 00</b>	239
<b>Sifone salvaspazio</b>					
Bianco	1 1/4"	0,4		<b>005076 00 00</b>	67
<b>Infobox:</b> * N.B. Per l'impiego di questo sifone rispettare le quote degli allacciamenti indicate nelle schede tecniche / In abbinamento alle basi sottolavabo si consiglia l'uso di un sifone salvaspazio / Ved. mobili abbinabili da pag. 594					

**Vero** Design by Duravit



	Descrizione	Largh. x Prof. (mm)	kg	Pz./plt.	Cod.Art.	Euro
						Bianco - 00
	<b>Lavamani Med</b> senza troppopieno, con bordo per rubinetteria, lato inferiore smaltato	450 mm ●	450 x 350	11,5 27	<b>070445 00 41</b>	355
	<b>Sifone di design *</b>					
	Cromo			1,5	<b>005036 10 00</b>	214
	Nero opaco			1,5	<b>005036 46 00</b>	239
	<b>Piletta a scarico libero</b> per lavabi senza troppopieno					
	Cromo	75		0,4	<b>005038 10 00</b>	99
	Nero opaco	75		0,4	<b>005038 46 00</b>	130
<b>Infobox:</b> * N.B. Per l'impiego di questo sifone rispettare le quote degli allacciamenti indicate nelle schede tecniche						
	<b>Lavamani</b> con troppopieno, con bordo per rubinetteria, lato inferiore smaltato	250 mm ●	250 x 450	8,9 32	<b>070225 00 00</b>	292
	<b>Bacinella da appoggio sopra piano</b> con rettifica, senza troppopieno, senza bordo per rubinetteria, fissaggi inclusi	600 mm ☒ 500 mm ☒	600 x 380 500 x 380	14,2 28 12,0 21	<b>045560 00 00</b> <b>045550 00 00</b>	442 341
	<b>Sifone di design *</b>					
	Cromo			1,5	<b>005036 10 00</b>	214
	Nero opaco			1,5	<b>005036 46 00</b>	239
	<b>Piletta a scarico libero</b> per lavabi senza troppopieno					
	Cromo	50		0,3	<b>005024 10 00</b>	99
	Nero opaco	50		0,3	<b>005024 46 00</b>	130
<b>Infobox:</b> * N.B. Per l'impiego di questo sifone rispettare le quote degli allacciamenti indicate nelle schede tecniche / Ved. mobili abbinabili da pag. 594						
	<b>Bacinella da appoggio sopra piano</b> con rettifica, con troppopieno, con bordo per rubinetteria, parete posteriore smaltata, fissaggi inclusi	595 mm ●	595 x 465	17,9 21	<b>045260 00 00</b>	538
	<b>Sifone di design *</b>					
	Cromo			1,5	<b>005036 10 00</b>	214
	Nero opaco			1,5	<b>005036 46 00</b>	239
<b>Infobox:</b> * N.B. Per l'impiego di questo sifone rispettare le quote degli allacciamenti indicate nelle schede tecniche / Ved. mobili abbinabili da pag. 594 / Obbligatoria l'installazione distanziata dalla parete						





**Vero** Design by Duravit

Descrizione	Largh. x Prof. (mm)	kg	Pz./plt.	Cod.Art.	Euro
					Bianco - 00
	<b>Bacinella da appoggio sopra piano</b>				
con rettifica, con troppopieno, con bordo per rubinetteria, parete posteriore smaltata, fissaggi inclusi					
500 mm ●	500 x 470	16,2	24	<b>045250 00 00</b>	472
<b>Sifone di design *</b>					
Cromo		1,5		<b>005036 10 00</b>	214
Nero opaco		1,5		<b>005036 46 00</b>	239
<b>Infobox:</b> * N.B. Per l'impiego di questo sifone rispettare le quote degli allacciamenti indicate nelle schede tecniche / Ved. mobili abbinabili da pag. 594 / Obbligatoria l'installazione distanziata dalla parete					
	<b>Lavabo da incasso</b>				
per incasso sopra piano, con troppopieno, con bordo per rubinetteria					
550 mm ●	550 x 465	12,7	21	<b>031555 00 00</b>	471
500 mm ●	500 x 465	12,7	21	<b>031555 00 00</b>	409
<b>Infobox:</b> Ved. mobili abbinabili da pag. 594					
	<b>Lavabo semincasso</b>				
con troppopieno, con bordo per rubinetteria, fissaggi per l'installazione su consolle in legno inclusi					
550 mm ●	550 x 470	17,6	21	<b>031455 00 00</b>	548
<b>Infobox:</b> Ved. mobili abbinabili da pag. 594					
	<b>Lavabo da incasso</b>				
per incasso sottopiano, con troppopieno, fissaggi per l'installazione su consolle in legno inclusi, senza bordo per rubinetteria					
430 mm ☒	430 x 315	8,2	24	<b>033043 00 00</b>	334
<b>Sifone di design *</b>					
Cromo		1,5		<b>005036 10 00</b>	214
Nero opaco		1,5		<b>005036 46 00</b>	239
<b>Fissaggi</b>					
per l'incasso in piani di pietra naturale (ad esclusione di # 046651)					
		0,2		<b>005028 00 00</b>	27
<b>Piletta Stop&amp;Go ***</b>					
per lavabi con troppopieno					
Cromo		0,4		<b>005052 10 00</b>	92
Nero opaco		0,4		<b>005052 46 00</b>	122
<b>Infobox:</b> * N.B. Per l'impiego di questo sifone rispettare le quote degli allacciamenti indicate nelle schede tecniche / Con la piletta Stop&Go non superare una portata max. di 7,5 l/min/rubinetto / *** Consigliata in abbinamento a rubinetteria a parete, base sottolavabo e/o consolle / Le dimensioni indicate per i lavabi da incasso sottopiano sono quelle interne					



**Vero** Design by Duravit

Descrizione	Largh. x Prof. (mm)	kg	Pz./plt.	Cod.Art.	Euro
					Bianco - 00
	<b>Lavabo da incasso</b>				
per incasso sottopiano, con troppopieno, senza bordo per rubinetteria, fissaggi per l'installazione su consolle in legno inclusi					
485 mm ☒	485 x 315	8,2	21	<b>033048 00 00</b>	360
<b>Sifone di design *</b>					
Cromo		1,5		<b>005036 10 00</b>	214
Nero opaco		1,5		<b>005036 46 00</b>	239
<b>Piletta Stop&amp;Go ***</b>					
per lavabi con troppopieno					
Cromo		0,4		<b>005052 10 00</b>	92
Nero opaco		0,4		<b>005052 46 00</b>	122
<b>Fissaggi</b>					
per l'incasso in piani di pietra naturale					
(ad esclusione di # 046651)					
		0,2		<b>005028 00 00</b>	27
<b>Infobox:</b> * N.B. Per l'impiego di questo sifone rispettare le quote degli allacciamenti indicate nelle schede tecniche / Con la piletta Stop&Go non superare una portata max. di 7,5 l/min/rubinetto / *** Consigliata in abbinamento a rubinetteria a parete, base sottolavabo e/o consolle / Le dimensioni indicate per i lavabi da incasso sottopiano sono quelle interne					
	<b>Lavabo, lavabo consolle</b>				
con troppopieno, con bordo per rubinetteria, lato inferiore smaltato					
1250 mm ●	1250 x 490	36,3	8	<b>032912 00 00</b>	1.125
1050 mm ●	1050 x 490	32,2	8	<b>032910 00 00</b>	933
850 mm ●	850 x 490	25,4	8	<b>032985 00 00</b>	754
<b>Sifone di design *</b>					
Cromo		1,5		<b>005036 10 00</b>	214
Nero opaco		1,5		<b>005036 46 00</b>	239
<b>Sifone salvaspazio</b>					
Bianco	1 1/4"	0,4		<b>005076 00 00</b>	67
<b>Sostegno metallico</b>					
Cromo, regolabile in altezza +50 mm					
per lavabo # 032912		3,4		<b>003073 10 00</b>	730
per lavabo # 032910		3,3		<b>003072 10 00</b>	703
per lavabo # 032985		3,2		<b>003071 10 00</b>	681
<b>Portasciugamani</b>					
profilo squadrato 14 mm, Cromo					
per lavabo # 032912		1205	0,7	<b>003034 10 00</b>	265
per lavabo # 032910, 034210		1009	0,6	<b>003035 10 00</b>	246
per lavabo # 032985, 034285, 035285		808	0,5	<b>003036 10 00</b>	226
					
<b>Infobox:</b> * N.B. Per l'impiego di questo sifone rispettare le quote degli allacciamenti indicate nelle schede tecniche / In abbinamento alle basi sottolavabo si consiglia l'uso di un sifone salvaspazio / Per fissare i lavabi di larghezza superiore 1000 mm sono necessari 2 kit di fissaggio cod. art. #6951000000 / Ved. mobili abbinabili da pag. 594					





**Viu** Design by sieger design

Descrizione	Largh. x Prof. (mm)	kg	Pz./plt.	Cod.Art.	Euro
					Bianco - 00 Bianco (HyG) - 20
 <b>Lavabo, lavabo consolle</b> con troppopieno, con bordo per rubinetteria, piletta Stop&Go con tappo in ceramica inclusa, lato inferiore smaltato					
1230 mm ●	1230 x 490	35,8	8	<b>234412 00 00</b>	1.100
1230 mm ●●	1230 x 490	35,8	8	<b>234412 00 58</b>	1.100
1230 mm ☒	1230 x 490	35,8	8	<b>234412 00 60</b>	1.100
1030 mm ●	1030 x 490	27,3	8	<b>234410 00 00</b>	933
1030 mm ●●	1030 x 490	27,3	8	<b>234410 00 58</b>	933
1030 mm ☒	1030 x 490	27,3	8	<b>234410 00 60</b>	933
830 mm ●	830 x 490	20,1	8	<b>234483 00 00</b>	753
830 mm ●●	830 x 490	20,1	8	<b>234483 00 58</b>	753
830 mm ☒	830 x 490	20,1	8	<b>234483 00 60</b>	753
730 mm ●	730 x 490	19,2	18	<b>234473 00 00</b>	638
730 mm ●●	730 x 490	19,2	18	<b>234473 00 58</b>	638
730 mm ☒	730 x 490	19,2	18	<b>234473 00 60</b>	638
630 mm ●	630 x 490	16,6	18	<b>234463 00 00</b>	534
630 mm ●●	630 x 490	16,6	18	<b>234463 00 58</b>	534
630 mm ☒	630 x 490	16,6	18	<b>234463 00 60</b>	534
<b>Sifone di design *</b>					
Cromo		1,5		<b>005036 10 00</b>	214
Nero opaco		1,5		<b>005036 46 00</b>	239
<b>Sifone salvaspazio</b>					
Bianco	1 1/4"	0,4		<b>005076 00 00</b>	67
<b>Infobox:</b> * N.B. Per l'impiego di questo sifone rispettare le quote degli allacciamenti indicate nelle schede tecniche / Ved. mobili abbinabili da pag. 594 / In abbinamento alle basi sottolavabo si consiglia l'uso di un sifone salvaspazio / Per fissare i lavabi di larghezza superiore a 1200 mm sono necessari 2 kit di fissaggio					
 <b>Lavabo, lavabo consolle</b> con troppopieno, con bordo per rubinetteria, piletta Stop&Go con tappo in ceramica inclusa, lato inferiore smaltato					
1230 mm ● ●	1230 x 490	35,8	8	<b>234412 00 24</b>	1.100
<b>Sifone di design *</b>					
Cromo		1,5		<b>005036 10 00</b>	214
Nero opaco		1,5		<b>005036 46 00</b>	239
<b>Sifone salvaspazio</b>					
Bianco	1 1/4"	0,4		<b>005076 00 00</b>	67
<b>Infobox:</b> * N.B. Per l'impiego di questo sifone rispettare le quote degli allacciamenti indicate nelle schede tecniche / Ved. mobili abbinabili da pag. 594 / In abbinamento alle basi sottolavabo si consiglia l'uso di un sifone salvaspazio / Per fissare i lavabi di larghezza superiore a 1200 mm sono necessari 2 kit di fissaggio					





**Viu** Design by sieger design

Descrizione	Largh. x Prof. (mm)	kg	Pz./plt.	Cod.Art.	Euro
					Bianco - 00 Bianco (HyG) - 20
	<b>Lavamani, lavamani consolle</b> con troppopieno, con bordo per rubinetteria, piletta Stop&Go con tappo in ceramica inclusa, lato inferiore smaltato				
530 mm ●	530 x 430	12,7	24	<b>234453 00 00</b>	376
530 mm ☒	530 x 430	12,7	24	<b>234453 00 60</b>	376
<b>Sifone di design *</b>					
Cromo		1,5		<b>005036 10 00</b>	214
Nero opaco		1,5		<b>005036 46 00</b>	239
<b>Sifone salvaspazio</b>					
Bianco	1 1/4"	0,4		<b>005076 00 00</b>	67
<b>Infobox:</b> * N.B. Per l'impiego di questo sifone rispettare le quote degli allacciamenti indicate nelle schede tecniche / Ved. mobili abbinabili da pag. 594 / In abbinamento alle basi sottolavabo si consiglia l'uso di un sifone salvaspazio					
	<b>Lavamani, lavamani consolle</b> senza troppopieno, con bordo per rubinetteria, piletta a scarico libero con tappo in ceramica inclusa, lato inferiore smaltato				
450 mm ●	450 x 320	7,7	36	<b>073345 00 41</b>	255
450 mm ☒	450 x 320	7,7	36	<b>073345 00 70</b>	255
<b>Sifone di design *</b>					
Cromo		1,5		<b>005036 10 00</b>	214
Nero opaco		1,5		<b>005036 46 00</b>	239
<b>Sifone salvaspazio</b>					
Bianco	1 1/4"	0,4		<b>005076 00 00</b>	67
<b>Infobox:</b> * N.B. Per l'impiego di questo sifone rispettare le quote degli allacciamenti indicate nelle schede tecniche / Ved. mobili abbinabili da pag. 594 / In abbinamento alle basi sottolavabo si consiglia l'uso di un sifone salvaspazio					
	<b>Bacinella da appoggio soprapiano</b> con rettifica, senza troppopieno, senza bordo per rubinetteria, fissaggi inclusi, piletta a scarico libero con tappo in ceramica inclusa				
600 mm ☒	600 x 415	11,2	14	<b>235860 00 00</b>	520
<b>Sifone di design *</b>					
Cromo		1,5		<b>005036 10 00</b>	214
Nero opaco		1,5		<b>005036 46 00</b>	239
<b>Infobox:</b> * N.B. Per l'impiego di questo sifone rispettare le quote degli allacciamenti indicate nelle schede tecniche / Ved. mobili abbinabili da pag. 594					







**Viu** Design by sieger design

Descrizione	Largh. x Prof. (mm)	kg	Pz./plt.	Cod.Art.	Euro
					Bianco - 00 Bianco (HyG) - 20
	<b>Lavabo da incasso</b>				
per incasso sopraiano, con troppopieno, con bordo per rubinetteria, piletta Stop&Go con tappo in ceramica inclusa					
600 mm ●	600 x 450	9,1	14	<b>038560 00 00</b>	396
600 mm ●●	600 x 450	9,1	14	<b>038560 00 58</b>	396
600 mm ☒	600 x 450	9,1	14	<b>038560 00 60</b>	396
<b>Infobox:</b> Ved. mobili abbinabili da pag. 594					
	<b>Bidet sospeso ●</b>				
con troppopieno, con bordo per rubinetteria, con piletta eccentrica con tappo in ceramica					
fissaggi Durafix inclusi	370 x 570	22,0	16	<b>229215 00 00</b>	614
<b>Fissaggi</b>					
per vaso e bidet sospesi					
cappucci di copertura bianchi	Ø 12 x 180	0,2		<b>006500 00 00</b>	30
cappucci di copertura cromati	Ø 12 x 180	0,2		<b>006500 10 00</b>	33
<b>Infobox:</b> Se non è già previsto un modulo d'installazione a parete, si consiglia l'uso dei fissaggi # 006500 / Fissaggi nascosti Durafix forniti in dotazione					
	<b>Vaso sospeso Duravit Rimless®</b>				
senza brida, a cacciata, fissaggi Durafix inclusi, UWL classe 1					
4,5 l	370 x 570	27,0	16	<b>251109 00 00</b>	614
4,5 l, con HygieneGlaze	370 x 570	27,0	16	<b>251109 20 00</b>	678
	<b>Sedile con coperchio</b>				
rimovibile, cerniere in acciaio inox					
senza chiusura rallentata		2,9	100	<b>002111 00 00</b>	180
con chiusura rallentata		2,9	100	<b>002119 00 00</b>	253
<b>Set fonoassorbente</b>					
per vaso e bidet sospesi		0,3		<b>005090 00 00</b>	33
<b>Fissaggi</b>					
per vaso e bidet sospesi					
cappucci di copertura bianchi	Ø 12 x 180	0,2		<b>006500 00 00</b>	30
cappucci di copertura cromati	Ø 12 x 180	0,2		<b>006500 10 00</b>	33
<b>Infobox:</b> Fissaggi nascosti Durafix forniti in dotazione / Se non è già previsto un modulo d'installazione a parete, si consiglia l'uso dei fissaggi # 006500					

**Viu** Design by sieger design

Descrizione	Largh. x Prof. (mm)	kg	Pz./plt.	Cod.Art.	Euro
					Bianco - 00 Bianco (HyG) - 20
	<b>Vaso sospeso Compact Duravit Rimless®</b>				
senza brida, a cacciata, fissaggi Durafix inclusi, UWL classe 1					
4,5 l	370 x 480	23,0	16	<b>257309 00 00</b>	510
4,5 l, con HygieneGlaze	370 x 480	23,0	16	<b>257309 20 00</b>	574
<b>Fissaggi</b>					
per vaso e bidet sospesi					
cappucci di copertura bianchi	Ø 12 x 180	0,2		<b>006500 00 00</b>	30
cappucci di copertura cromati	Ø 12 x 180	0,2		<b>006500 10 00</b>	33
	<b>Sedile con coperchio</b>				
rimovibile, cerniere in acciaio inox					
senza chiusura rallentata		2,7	100	<b>002121 00 00</b>	162
con chiusura rallentata		2,7	100	<b>002129 00 00</b>	228
<b>Set fonoassorbente</b>					
per vaso e bidet sospesi		0,3		<b>005090 00 00</b>	33
<b>Infobox:</b> Fissaggi nascosti Durafix forniti in dotazione / Se non è già previsto un modulo d'installazione a parete, si consiglia l'uso dei fissaggi # 006500					
	<b>Vaso monoblocco a pavimento Duravit Rimless®</b>				
senza brida, a cacciata, per cassetta appoggiata (non inclusa), per set di allacciamento Vario per scarico orizzontale o verticale regolabile da 70 a 170 mm oppure per curva di scarico verticale per allacciamento Vario regolabile da 155 a 225 mm, fissaggi inclusi, UWL classe 1					
4,5 l	350 x 650	38,9	9	<b>219109 00 00</b>	784
4,5 l, con HygieneGlaze	350 x 650	38,9	9	<b>219109 20 00</b>	848
<b>Set di allacciamento Vario</b>					
scarico universale per allacciamento orizzontale e verticale, lunghezza regolabile					
eccentrico incluso	Ø 110	1,5		<b>001422 00 00</b>	94
<b>Curva di scarico verticale</b>					
per scarico Vario	Ø 90	0,9		<b>899025 00 00</b>	39
	<b>Cassetta di sciacquo</b>				
con batteria Dual Flush, pulsante cromato, per attacco sx nascosto					
6/3 l, UWL classe 2	375 x 130	11,2	22	<b>094200 00 05</b>	473
4,5/3 l, UWL classe 1	375 x 130	11,2	22	<b>094200 00 85</b>	473
	<b>Sedile con coperchio</b>				
rimovibile, cerniere in acciaio inox					
senza chiusura rallentata		2,7	100	<b>002121 00 00</b>	162
con chiusura rallentata		2,7	100	<b>002129 00 00</b>	228





Viu Design by sieger design

Descrizione	Largh. x Prof. (mm)	kg	Pz./plt.	Cod.Art.	Euro
					Bianco - 00 Bianco (HyG) - 20
	<b>Orinatoio</b>				
senza brida, entrata posteriore nascosta, ad aspirazione, scarico orizzontale, per allacciamento 1/2", inclusi ugello di sciacquo, kit di collegamento al flussometro e fissaggi					
versione senza mosca	310 x 300	15,4	16	<b>281630 00 00</b>	699
versione con mosca 	310 x 300	15,4	16	<b>281630 00 07</b>	737
con HygieneGlaze					
versione senza mosca	310 x 300	15,4	16	<b>281630 20 00</b>	763
versione con mosca 	310 x 300	15,4	16	<b>281630 20 07</b>	801
<b>Sifone ad aspirazione</b>					
1 - 4 L					
scarico orizzontale (nascosto)	ø 50		0,2	<b>005112 00 00</b>	73
<b>Griglia filtro per orinatoio</b>					
acciaio			0,2	<b>005042 10 00</b>	68
<b>Infobox:</b> È obbligatorio l'uso del sifone ad aspirazione # 0051120000 / Solo in abbinamento a flussometri da incasso regolabili					
	<b>Orinatoio</b>				
senza brida, entrata posteriore nascosta, ad aspirazione, scarico orizzontale, fissaggi inclusi, per allacciamento 1/2", inclusi ugello di sciacquo, kit di collegamento al flussometro e fissaggi, versione per coperchio					
versione senza mosca	310 x 300	15,4	16	<b>281632 00 00</b>	699
versione con mosca 	310 x 300	15,4	16	<b>281632 00 07</b>	737
con HygieneGlaze					
versione senza mosca	310 x 300	15,4	16	<b>281632 20 00</b>	763
versione con mosca 	310 x 300	15,4	16	<b>281632 20 07</b>	801
<b>Sifone ad aspirazione</b>					
1 - 4 L					
scarico orizzontale (nascosto)	ø 50		0,2	<b>005112 00 00</b>	73
<b>Griglia filtro per orinatoio</b>					
acciaio			0,2	<b>005042 10 00</b>	68
	<b>Coperchio per orinatoio</b>				
cerniere cromate, con chiusura rallentata					
				<b>002609 00 00</b>	272
<b>Infobox:</b> È obbligatorio l'uso del sifone ad aspirazione # 0051120000 / Solo in abbinamento a flussometri da incasso regolabili					



WonderGliss  
+ EUR 92 per pezzo ceramico  
Nell'ordine indicare Cod. Art. +1





**White Tulip** Design by Philippe Starck

Descrizione	Largh. x Prof. (mm)	kg	Pz./plt.	Cod.Art.	Euro
					Bianco - 00 Bianco (HyG) - 20
 <p><b>Lavabo freestanding</b> con rettifica, senza troppopieno, senza bordo per rubinetteria, con apertura per allacciamento a parete, fissaggi inclusi, sifone incluso, piletta con tappo in ceramica inclusa, accessori di montaggio inclusi</p>	500 mm ☒	Ø 500	42,0 2	<b>270250 00 70</b>	3.572
 <p><b>Lavabo freestanding</b> con rettifica, senza troppopieno, senza bordo per rubinetteria, con apertura per allacciamento a pavimento, fissaggi inclusi, sifone incluso, piletta con tappo in ceramica inclusa, accessori di montaggio inclusi</p>	500 mm ☒	Ø 500	42,0 2	<b>270350 00 70</b>	3.572
 <p><b>Lavabo, lavabo consolle</b> con troppopieno, con bordo per rubinetteria, piletta Stop&amp;Go con tappo in ceramica inclusa, lato inferiore smaltato</p>	1050 mm ●	1050 x 490	26,7 8	<b>236310 00 00</b>	901
	1050 mm ☒	1050 x 490	26,7 8	<b>236310 00 60</b>	901
	750 mm ●	750 x 490	21,5 18	<b>236375 00 00</b>	689
	750 mm ☒	750 x 490	21,5 18	<b>236375 00 60</b>	689
<b>Sifone di design *</b>					
Cromo			1,5	<b>005036 10 00</b>	214
Nero opaco			1,5	<b>005036 46 00</b>	239
<b>Sifone salvaspazio</b>					
Bianco	1 1/4"		0,4	<b>005076 00 00</b>	67
<b>Infobox:</b> * N.B. Per l'impiego di questo sifone rispettare le quote degli allacciamenti indicate nelle schede tecniche / In abbinamento alle basi sottolavabo si consiglia l'uso di un sifone salvaspazio / Ved. mobili abbinabili da pag. 594					
 <p><b>Lavabo consolle</b> senza troppopieno, senza bordo per rubinetteria, piletta a scarico libero con tappo in ceramica inclusa, fissaggi inclusi</p>	500 mm ☒	Ø 500	10,5 12	<b>236550 00 70</b>	583
<b>Sifone di design *</b>					
Cromo			1,5	<b>005036 10 00</b>	214
Nero opaco			1,5	<b>005036 46 00</b>	239
<b>Infobox:</b> * N.B. Per l'impiego di questo sifone rispettare le quote degli allacciamenti indicate nelle schede tecniche / Ved. mobili abbinabili da pag. 594					

















**White Tulip** Design by Philippe Starck

	Descrizione	Largh. x Prof. (mm)	kg	Pz./plt.	Cod.Art.	Euro
						Bianco - 00 Bianco (HyG) - 20
	<b>Bidet a pavimento ●</b> filo parete, con troppopieno, con bordo per rubinetteria, con piletta eccentrica con tappo in ceramica					
	fissaggi inclusi	370 x 580	31,5	12	<b>229310 00 00</b>	832
	<b>Sifone speciale per bidet</b> con tubo di scarico prolungato					
	Cromo	1 1/4"	0,6		<b>005027 00 00</b>	52
	<b>Vaso sospeso HygieneFlush</b> senza brida, a cacciata, fissaggi Durafix inclusi, flusso di sciacquo circolare, UWL classe 1					
	4,5 l, con HygieneGlaze	370 x 540	25,0	16	<b>257609 20 00</b>	795
	<b>Set fonoassorbente</b> per vaso e bidet sospesi		0,3		<b>005090 00 00</b>	33
	<b>Sedile con coperchio</b> rimovibile, cerniere in acciaio inox con chiusura rallentata		2,9	90	<b>002709 00 00</b>	275
	<b>Fissaggi</b> per vaso e bidet sospesi					
	cappucci di copertura bianchi	Ø 12 x 180	0,2		<b>006500 00 00</b>	30
	cappucci di copertura cromati	Ø 12 x 180	0,2		<b>006500 10 00</b>	33
<b>Infobox:</b> Fissaggi nascosti Durafix forniti in dotazione / Se non è già previsto un modulo d'installazione a parete, si consiglia l'uso dei fissaggi # 006500 / Non disponibile con WonderGliss						
	<b>Vaso a pavimento Duravit Rimless®</b> filo parete, senza brida, a cacciata, fissaggi inclusi, scarico orizzontale, UWL classe 1					
	4,5 l	370 x 580	35,5	12	<b>200109 00 00</b>	832
	4,5 l, con HygieneGlaze	370 x 580	35,5	12	<b>200109 20 00</b>	896
	<b>Sedile con coperchio</b> rimovibile, cerniere in acciaio inox con chiusura rallentata		2,9	90	<b>002709 00 00</b>	275





**White Tulip** Design by Philippe Starck

Descrizione	Largh. x Prof. (mm)	kg	Pz./plt.	Cod.Art.	Euro	
					Bianco - 00 Bianco (HyG) - 20	
 <p><b>Vaso monoblocco a pavimento Duravit Rimless®</b> per cassetta appoggiata (non inclusa), senza brida, a cacciata, per set di allacciamento Vario per scarico orizzontale o verticale regolabile da 70 a 170 mm oppure per curva di scarico verticale per allaccia- mento Vario regolabile da 160 a 230 mm, fissaggi inclusi, UWL classe 1</p>						
	4,5 l	370 x 650	39,0	9	<b>219709 00 00</b>	853
	4,5 l, con HygieneGlaze	370 x 650	39,0	9	<b>219709 20 00</b>	917
<p><b>Set di allacciamento Vario</b> scarico universale per allaccia- mento orizzontale e verticale, lunghezza regolabile eccentrico incluso</p>						
		Ø 110	1,5		<b>001422 00 00</b>	94
<p><b>Curva di scarico verticale</b> per scarico Vario</p>						
		Ø 90	0,9		<b>899025 00 00</b>	39
 <p><b>Cassetta di sciacquo</b> con batteria Dual Flush, pulsante cromato, per attacco sx nascosto</p>						
	6/3 l, UWL classe 2	370 x 145	11,2	22	<b>093310 00 05</b>	567
	4,5/3 l, UWL classe 1	370 x 145	11,2	22	<b>093310 00 85</b>	567
 <p><b>Sedile con coperchio</b> rimovibile, cerniere in acciaio inox con chiusura rallentata</p>						
			2,9	90	<b>002709 00 00</b>	275
 <p><b>Orinatoio</b> senza brida, entrata posteriore nascosta, ad aspirazione, scarico orizzontale, per allacciamento 1/2", inclusi ugello di sciacquo, kit di collegamento al flussometro e fissaggi</p>						
	versione senza mosca	320 x 340	16,5	12	<b>281730 00 00</b>	731
	versione con mosca	320 x 340	16,5	12	<b>281730 00 07</b>	769
	con HygieneGlaze					
	versione senza mosca	320 x 340	16,5	12	<b>281730 20 00</b>	795
	versione con mosca	320 x 340	16,5	12	<b>281730 20 07</b>	833
<p><b>Sifone ad aspirazione</b> 1 - 4 L</p>						
	scarico orizzontale (nascosto)	Ø 50	0,2		<b>005112 00 00</b>	73
<p><b>Infobox:</b> È obbligatorio l'uso del sifone ad aspirazione # 0051120000 / Solo in abbinamento a flussometri da incasso regolabili</p>						











## Accessori Ceramica

	Descrizione	Largh. x Prof. (mm)	kg	Pz./plt.	Cod.Art.	Euro
	<b>Dispenser portasapone</b> per installazione su lavabi con foro per dispenser portasapone, per lavabo # 044845, 044958, 046240, 045058, 044358, 032050					
	Cromo	Ø 30	0,25		<b>009972 10 00</b>	144
	<b>Piletta a scarico libero</b> per lavabi senza troppopieno					
	Cromo	50	0,3		<b>005024 10 00</b>	99
	Nero opaco	50	0,3		<b>005024 46 00</b>	130
	<b>Piletta a scarico libero</b> per lavabi senza troppopieno					
	Cromo	75	0,4		<b>005038 10 00</b>	99
	Nero opaco	75	0,4		<b>005038 46 00</b>	130
	<b>Piletta a scarico libero</b> per lavabi senza troppopieno					
	Bianco				<b>005075 00 00</b>	96
	<b>Piletta a scarico libero</b> per lavabi senza troppopieno					
	Bianco				<b>005078 00 00</b>	96
	Antracite opaco				<b>005078 13 00</b>	120
	<b>Piletta Stop&amp;Go ***</b> per lavabi con troppopieno					
	Cromo		0,4		<b>005052 10 00</b>	92
	Nero opaco		0,4		<b>005052 46 00</b>	122
<b>Infobox:</b> Con la piletta Stop&Go non superare una portata max. di 7,5 l/min/rubinetto / *** Consigliata in abbinamento a rubinetteria a parete, base sottolavabo e/o consolle						
	<b>Piletta Stop&amp;Go ***</b> per lavabi con troppopieno					
	Bianco				<b>005079 00 00</b>	85
	Antracite opaco				<b>005079 13 00</b>	107
<b>Infobox:</b> Con la piletta Stop&Go non superare una portata max. di 7,5 l/min/rubinetto / *** Consigliata in abbinamento a rubinetteria a parete, base sottolavabo e/o consolle						
	<b>Tappo copriforo piletta</b>					
	Cromo		0,1		<b>005040 10 00</b>	38
	<b>Tappo copriforo piletta</b>					
	Cromo		0,1		<b>005043 10 00</b>	72









## Accessori Ceramica

	Descrizione	Largh. x Prof. (mm)	kg	Pz./plt.	Cod.Art.	Euro
	<b>Copriforo per troppopieno</b> Cromo				100107 00 00	6
	<b>Curva di scarico</b> con manicotto doppio Cromo	Ø 32	0,2		005025 10 00	17
	<b>Sifone salvaspazio</b> Bianco	1 1/4"	0,4		005076 00 00	67
<b>Infobox:</b> In abbinamento alle basi sottolavabo si consiglia l'uso di un sifone salvaspazio						
	<b>Sifone di design *</b> Cromo Nero opaco		1,5 1,5		005036 10 00 005036 46 00	214 239
<b>Infobox:</b> * N.B. Per l'impiego di questo sifone rispettare le quote degli allacciamenti indicate nelle schede tecniche						
	<b>Kit guaina per tubi</b> Nero				UV1690 00 0046	56
	<b>Rubinetto a squadro di design</b> rosetta inclusa Nero opaco				UV1690 00 0646	144
	<b>Sifone speciale per lavabo</b> con tubo di scarico prolungato 300 mm Cromo	1 1/4"	0,6		005026 00 00	51
	<b>Sifone tipo lavatrice **</b> per lavabo Architec accessori per l'allacciamento inclusi		0,6		005044 10 00	118
<b>Infobox:</b> ** Obbligatorio per l'installazione						
	<b>Fissaggi</b> per l'incasso in piani di pietra naturale (ad esclusione di # 046651)		0,2		005028 00 00	27
	<b>Fissaggi</b> per l'incasso in piani di pietra naturale		0,02		005037 10 00	17





## Accessori Ceramica

	Descrizione	Largh. x Prof. (mm)	kg	Pz./plt.	Cod.Art.	Euro
	<b>Fissaggi</b> per lavabi	∅ 10 x 140	0,2		<b>695100 00 00</b>	17
	<b>Fissaggi</b> per l'installazione del lavatoio Starck 3 # 031348 senza griglia Cromo	∅ 10 x 140	0,2		<b>006712 10 00</b>	32
	<b>Fissaggi rapidi (obbligatori)</b> per semicolonna		0,1		<b>005503 00 00</b>	49
	<b>Fissaggi rapidi (obbligatori)</b> per semicolonna		0,1		<b>005504 00 00</b>	49
	<b>Fissaggi rapidi (obbligatori)</b> per semicolonna		0,1		<b>005505 00 00</b>	49
	<b>Fissaggi</b> cappucci di copertura cromati	∅ 6 x 60	0,1		<b>006700 10 00</b>	27
	<b>Curva di scarico verticale</b> per scarico Vario	∅ 90	0,9		<b>899025 00 00</b>	39
	<b>Set di allacciamento Vario</b> scarico universale per allaccia- mento orizzontale e verticale, lunghezza regolabile eccentrico incluso	∅ 110	1,5		<b>001422 00 00</b>	94
	<b>Curva di scarico</b> scarico verticale				<b>001462 00 00</b>	33
	<b>Set di conversione</b> da attacco dx / sx, da attacco sx basso, per attacco centrale Cromo		0,5		<b>007504 10 00</b>	39
	<b>Set di conversione</b> da attacco dx / sx, per attacco centrale Cromo		0,2		<b>007508 10 00</b>	28

## Accessori Ceramica













	Descrizione	Largh. x Prof. (mm)	kg	Pz./plt.	Cod.Art.	Euro
	<b>Set di conversione</b> da attacco sx basso, per attacco centrale					
			0,4		<b>007624 00 00</b>	32
	<b>Set fonoassorbente</b> per vaso e bidet sospesi		0,3		<b>005090 00 00</b>	33
	<b>Fissaggi</b> per vaso e bidet sospesi					
	cappucci di copertura bianchi	Ø 12 x 180	0,2		<b>006500 00 00</b>	30
	cappucci di copertura cromati	Ø 12 x 180	0,2		<b>006500 10 00</b>	33
<b>Infobox:</b> Se non è già previsto un modulo d'installazione a parete, si consiglia l'uso dei fissaggi # 006500						
	<b>Sifone ad aspirazione</b> 1 - 4 L					
	scarico verticale	Ø 50	0,2		<b>005111 00 00</b>	73
	scarico orizzontale (nascosto)	Ø 50	0,2		<b>005112 00 00</b>	73
<b>Infobox:</b> È obbligatorio l'uso del sifone ad aspirazione # 0051120000						
	<b>Sifone ad aspirazione</b> 0,5 - 4 L					
	scarico orizzontale (nascosto)	Ø 50	0,2		<b>005113 00 00</b>	70
	<b>Fissaggi</b> per orinatoio Ben, Jim, Bill					
	cappucci di copertura cromati	Ø 10 x 140	0,2		<b>005030 10 00</b>	17
	<b>Fissaggi</b> per orinatoio					
	cappucci di copertura cromati	Ø 8 x 110	0,1		<b>006713 10 00</b>	15
	<b>Griglia filtro per orinatoio</b> acciaio		0,2		<b>005041 10 00</b>	68
	<b>Griglia filtro per orinatoio</b> acciaio		0,2		<b>005042 10 00</b>	68
	<b>Sifone speciale per bidet</b> con tubo di scarico prolungato					
	Cromo	1 1/4"	0,6		<b>005027 00 00</b>	52

**Accessori Ceramica** Design by Duravit



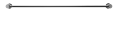

	Descrizione	Largh. x Prof. (mm)	kg	Pz./plt.	Cod.Art.	Euro	
	<b>Fissaggi</b> per # 075244		0,3		005000 00 00	8	
<b>Infobox:</b> Per l'installazione a parete sono necessari i fissaggi # 005000							
	<b>Fissaggi</b> per vasi e bidet a pavimento e semicolonne cappucci di copertura bianchi e cromati	Ø 6 x 70	0,4		006701 10 00	7	
	<b>Kit di fissaggio</b> per vasi e bidet a pavimento e orinatoi cappucci di copertura bianchi e cromati				006702 10 00	17	
	<b>Connessione ingresso acqua</b> per orinatoi con alimentazione nascosta	1/2"	0,1		695800 00 00	34	









**Accessori D-Code** Design by Duravit

	Descrizione	Largh. x Prof. (mm)	kg	Pz./plt.	Cod.Art.	Euro
	<b>Specchio cosmetico</b> ingrandimento 3x Cromo	232 x 317	0,91		<b>009912 10 00</b>	142
	<b>Portasapone</b> satinato Cromo, piattino a sx	135 x 120	0,7		<b>009917 10 00</b>	84
	<b>Portasapone</b> satinato Cromo, piattino a dx	135 x 120	0,7		<b>009918 10 00</b>	84
	<b>Dispenser portasapone</b> per installazione a parete, vetro satinato Cromo	69 x 145	0,5		<b>009916 10 00</b>	233
	<b>Portabicchiere</b> satinato Cromo, bicchiere a sx	115 x 102	0,6		<b>009919 10 00</b>	78
	<b>Portabicchiere</b> satinato Cromo, bicchiere a dx	115 x 102	0,6		<b>009920 10 00</b>	78
	<b>Gancio portasciugamani</b> Cromo	16 x 55	0,1		<b>009904 10 00</b>	13
	<b>Anello portasciugamani</b> Cromo	169 x 66	0,38		<b>009921 10 00</b>	71
	<b>Portasciugamani</b> a due bracci mobili Cromo	48 x 447	0,9		<b>009922 10 00</b>	109
	<b>Portasciugamani</b> Cromo	845 x 80	0,8		<b>009923 10 00</b>	119
	<b>Portasciugamani</b> Cromo	645 x 80	0,7		<b>009924 10 00</b>	106
	<b>Mensola portasciugamani</b> Cromo	650 x 220	1,6		<b>009925 10 00</b>	263





**Accessori D-Code** Design by Duravit

	Descrizione	Largh. x Prof. (mm)	kg	Pz./plt.	Cod.Art.	Euro
	<b>Maniglia</b> Cromo	298 x 110	0,7		<b>009914 10 00</b>	77
	<b>Portarotolo</b> Cromo	165 x 66	0,4		<b>009926 10 00</b>	68
	<b>Portarotolo di scorta</b> Cromo	60 x 95	0,3		<b>009915 10 00</b>	50
	<b>Portascopino</b> per installazione a parete, vetro satinato Cromo	154 x 124	1,3		<b>009927 10 00</b>	93
	<b>Portascopino</b> a pavimento Cromo	89 x 385	0,9		<b>009928 10 00</b>	93



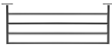







**Karree** Design by Duravit

	Descrizione	Largh. x Prof. (mm)	kg	Pz./plt.	Cod.Art.	Euro
	<b>Specchio cosmetico</b> ingrandimento 3x Cromo	232 x 317	0,9		<b>009912 10 00</b>	142
	<b>Portasapone</b> vetro satinato Cromo	115 x 122	0,8		<b>009952 10 00</b>	109
	<b>Griglia portasapone</b> Cromo	140 x 120	0,7		<b>009953 10 00</b>	102
	<b>Cestello doccia</b> Cromo		0,436		<b>009973 10 00</b>	75
	<b>Dispenser portasapone</b> per installazione a parete, vetro satinato Cromo	70 x 124	1,0		<b>009954 10 00</b>	240
	<b>Mensola in vetro</b> vetro satinato Cromo	600 x 112	1,5		<b>009950 10 00</b>	157
	<b>Portabicchiere</b> vetro satinato Cromo	70 x 100	0,8		<b>009951 10 00</b>	94
	<b>Anello portasciugamani</b> Cromo	200 x 60	0,7		<b>009961 10 00</b>	94
	<b>Gancio portasciugamani</b> Cromo	16 x 55	0,1		<b>009904 10 00</b>	13
	<b>Portasciugamani</b> a due bracci mobili Cromo	68 x 450	0,7		<b>009958 10 00</b>	123
	<b>Portasciugamani</b> Cromo	668 x 70	0,7		<b>009959 10 00</b>	130
	<b>Portasciugamani</b> Cromo	868 x 70	0,8		<b>009960 10 00</b>	157







**Karree** Design by Duravit

	Descrizione	Largh. x Prof. (mm)	kg	Pz./plt.	Cod.Art.	Euro
	<b>Mensola portasciugamani</b> Cromo	668 x 240	1,5		<b>009962 10 00</b>	341
	<b>Maniglione</b> Cromo	368 x 75	0,8		<b>009963 10 00</b>	102
	<b>Portarotolo</b> Cromo	138 x 89	0,6		<b>009955 10 00</b>	88
	<b>Portarotolo di scorta</b> Cromo	68 x 77	0,3		<b>009956 10 00</b>	70
	<b>Portascopino</b> per installazione a parete, vetro satinato Cromo	96 x 126	1,5		<b>009957 10 00</b>	107

**Starck T** Design by Philippe Starck

	Descrizione	Largh. x Prof. (mm)	kg	Pz./plt.	Cod.Art.	Euro
	<b>Portasapone</b> per installazione a parete, vetro satinato					
	Cromo	140 x 119	0,28		<b>009933 10 00</b>	134
	Nero opaco	140 x 119	0,28		<b>009933 46 00</b>	147
	<b>Dispenser portasapone</b> per installazione a parete, vetro satinato					
	Cromo	60 x 126	0,75		<b>009935 10 00</b>	244
	Nero opaco	60 x 126	0,75		<b>009935 46 00</b>	267
	<b>Portabicchiere</b> per installazione a parete, vetro satinato					
	Cromo	65 x 98	0,6		<b>009931 10 00</b>	117
	Nero opaco	65 x 98	0,6		<b>009931 46 00</b>	128
	<b>Gancio portasciugamani</b>					
	Cromo	50 x 73	0,21		<b>009929 10 00</b>	37
	Nero opaco	50 x 73	0,21		<b>009929 46 00</b>	41
	<b>Gancio portasciugamani doppio</b>					
	Cromo	60 x 76	0,21		<b>009930 10 00</b>	52
	Nero opaco	60 x 76	0,21		<b>009930 46 00</b>	58
	<b>Anello portasciugamani</b>					
	Cromo	210 x 73	0,24		<b>009947 10 00</b>	122
	Nero opaco	210 x 73	0,24		<b>009947 46 00</b>	135
	<b>Portasciugamani</b> a due bracci mobili					
	Cromo	50 x 465	0,41		<b>009941 10 00</b>	151
	Nero opaco	50 x 465	0,41		<b>009941 46 00</b>	166
	<b>Portasciugamani</b>					
	Cromo	610 x 73	0,3		<b>009942 10 00</b>	156
	Nero opaco	610 x 73	0,3		<b>009942 46 00</b>	172
	<b>Portasciugamani</b>					
	Cromo	810 x 73	0,33		<b>009943 10 00</b>	189
	Nero opaco	810 x 73	0,33		<b>009943 46 00</b>	209
	<b>Mensola portasciugamani</b>					
	Cromo	610 x 232	1,34		<b>009944 10 00</b>	411
	Nero opaco	610 x 232	1,34		<b>009944 46 00</b>	452

**Starck T** Design by Philippe Starck

	Descrizione	Largh. x Prof. (mm)	kg	Pz./plt.	Cod.Art.	Euro
	<b>Portarotolo laterale</b>					
	Cromo	152 x 76	0,2		<b>009937 10 00</b>	70
	Nero opaco	152 x 76	0,2		<b>009937 46 00</b>	76
	<b>Portarotolo con coperchio</b>					
	Cromo	125 x 83	0,4		<b>009940 10 00</b>	109
	Nero opaco	125 x 83	0,4		<b>009940 46 00</b>	122
	<b>Portarotolo doppio</b>					
	Cromo	255 x 76	0,24		<b>009938 10 00</b>	70
	Nero opaco	255 x 76	0,24		<b>009938 46 00</b>	76
	<b>Portarotolo di scorta</b>					
	Cromo	50 x 73	0,18		<b>009939 10 00</b>	70
	Nero opaco	50 x 73	0,18		<b>009939 46 00</b>	76
	<b>Portascopino a pavimento</b>					
	Cromo	80 x 80	1,22		<b>009945 10 00</b>	156
	Nero opaco	80 x 80	1,22		<b>009945 46 00</b>	173
	<b>Portascopino sospeso</b>					
	Cromo	80 x 118	1,1		<b>009946 10 00</b>	134
	Nero opaco	80 x 118	1,1		<b>009946 46 00</b>	147







**DuraSystem®**

Moduli di installazione a parete DuraSystem®	252
Placche di comando DuraSystem®	268
Accessori DuraSystem®	273



## Cenni importanti - DuraSystem®

---

### 1. Integrazioni / Nuove serie e modelli

Serie	Note	Disponibilità
DuraSystem	Placche di comando per vaso # WD5001 031 000	disponibili

### 2. Codice articolo

Quando inoltrate un ordine assicuratevi di aver indicato i codici articolo corretti.

**W D 5 0 0 3 0 1 2 0 0 0**

|                    |                    |  
Modello    Colore    Materiale

### 3. Dimensioni/pesi

Le dimensioni indicate sono in mm e si riferiscono sempre a larghezza x altezza. I pesi indicati sono da considerarsi netti.

### 4. Tolleranze

I disegni contengono tutte le misure necessarie (in mm) nel rispetto delle consuete tolleranze. Non sono però vincolanti, poiché le dimensioni esatte possono essere stabilite solo misurando il prodotto finito.

### 5. Schede di preinstallazione

Si prega di rispettare le schede di preinstallazione dei nostri prodotti, disponibili sul sito web [www.duravit.it](http://www.duravit.it) o [pro.duravit.it](http://pro.duravit.it).

## DuraSystem® - Informazioni generali

I sistemi di installazione DuraSystem® offrono soluzioni da incasso affidabili per vasi di profondità ≤ 625 mm, orinatoi, lavabi e bidet e possono essere usati nel settore privato e pubblico.

Con DuraSystem® si possono installare impianti sanitari in tutte le situazioni di installazione comuni, sia in pareti leggere a secco o in cartongesso, sia in pareti in muratura. I moduli di installazione pre-assemblati consentono un'installazione veloce, sicura ed economica.



### Marcatura del centro

La marcatura sul telaio semplifica l'allineamento del telaio (non per moduli di altezza ridotta).

### Marcatura del metro di altezza

La marcatura sul telaio semplifica l'allineamento del telaio (non per moduli di altezza ridotta).

### Apertura per l'ispezione

Montaggio senza attrezzi dell'apertura di ispezione trasparente per poter vedere l'interno della cassetta di sciacquo e accedere facilmente ai componenti.

### Aspirazione degli odori

Ventola incorporata per l'aspirazione degli odori (solo in # WD1012 000 000 e # WD1014 000 000)

### Cassetta di sciacquo

Certificata CE in conformità alla norma UNI EN 14055, con isolamento anticondensa, marcatura della linea di riempimento, tecnologia di sciacquo a due volumi, conforme ai requisiti di isolamento acustico secondo le norme DIN 4109 e VDI 4100 (in abbinamento al set fonoassorbente # WD6015 000 000),

volume dell'acqua di sciacquo regolabile, meccanicamente tramite valvola di scarico o elettronicamente tramite telecomando (#WD1013 e WD1014), impostazioni di fabbrica a circa 6 l / 3 l, volume di sciacquo max. 9 l, limitatore di flusso regolabile per sciacquo senza spruzzi, grazie alla capacità di sciacquo ottimizzata e adeguata alla geometria del vaso

**Predisposizione per SensoWash®:** il modulo è predisposto per l'allacciamento di un sedile elettronico (non per moduli Basic)

### Telaio

Telaio pre-installato, verniciato a polvere, autoportante per pareti leggere a secco









### Pannellatura consigliata

Pannellatura leggera con 2 pannelli in cartongesso da 12,5 mm

### Piedi





Regolabili in altezza da 0 a 240 mm, fondello orientabile per il fissaggio flessibile a pavimento e la stabilità

## DuraSystem® - Informazioni generali









Moduli per vaso	Standard Basic				Standard		
							
	115 cm	99 cm	84 cm	per pareti in muratura	115 cm	99 cm	84 cm
Predisposizione per SensoWash®	-	-	-	-	●	●	●
Accessori di montaggio per installazione singola compresi nella fornitura	-	-	-	-	●	●	●
Aspirazione degli odori	-	-	-	-	-	-	-
Sciacquo igienico***	optional	optional	optional	optional	optional	optional	optional
Placche di comando per vaso	A1 (meccanica)				A1 (meccanica)		
							
Sulla parete	●	●	●	●	●	●	●
Filo parete (solo in plastica bianca e cromata d'alta qualità)	●*	-	-	-	●*	-	-

\* Solo in combinazione con il telaio per l'incasso filo parete # WD6001 / \*\* La versione in vetro non è disponibile per moduli di altezza ridotta da 99 cm e 84 cm / \*\*\* Solo con comando frontale

## DuraSystem® - Informazioni generali





Moduli per vaso	Standard Plus	Premium	Premium Plus
			
	per aspirazione degli odori manuale	per sciacquo igienico integrato	per aspirazione degli odori e sciacquo igienico
Predisposizione per SensoWash®	●	●	●
Aspirazione degli odori	●	-	●
Sciacquo igienico	-	●	●
Placche di comando per vaso	A1 (meccanica)		A2 (elettronica)
			
Sulla parete	●	●	●
Filo parete (solo in plastica bianca e cromata d'alta qualità)	●*	-	-

## Moduli per orinatoio

	standard	per comando dello sciacquo incassato a parete						
Placche di comando per orinatoio	A1 (meccanica)			A2 (elettronica)				
				funzionamento a batteria		per allacciamento alla rete elettrica		
								
		Plastica bianca	Plastica cromata lucida	Vetro bianco	Zinco pressofuso bianco	Zinco pressofuso cromato lucido	Zinco pressofuso bianco	Zinco pressofuso cromato lucido
Sulla parete		●	●	●	●	●	●	●
Sciacquo igienico		-	-	-	●	●	●	●

\* Solo in combinazione con il telaio per l'incasso filo parete # WD6001 / \*\* La versione in vetro non è disponibile per moduli di altezza ridotta da 99 cm e 84 cm / \*\*\* Solo con comando frontale

## DuraSystem® - Informazioni generali

Altri moduli	Lavabo			Bidet
				
	standard	speciale	per rubinetteria a parete	
Per lavabi con semi-colonna	●	●	●	
Per lavabi con colonna	-	●	●	
Compatibilità lavabo	dimensioni di fissaggio standard	altezza/larghezza di fissaggio diversa	in combinazione con rubinetteria a parete	
Traverse a regolazione continua	●	●	●	
Distanza raccordo acqua	80 mm - 150 mm	80 mm - 290 mm	50 mm - 290 mm	
Distanza di fissaggio ceramica	barre filettate 280 mm / 150 mm - 240 mm	viti prigioniere 50 mm - 330 mm possibili	viti prigioniere 50 mm - 330 mm possibili	
Traversa metallica con dimensioni di fissaggio regolabili	●	-	-	
Traversa in legno per posizionamento variabile delle viti prigioniere	-	●	●	
<b>Note per l'installazione</b>	Controllare anticipatamente la compatibilità del lavabo con l'aiuto del disegno tecnico. A causa della molteplicità di mobili disponibili, in caso di installazione del lavabo con un mobile, quale ad esempio una base sottolavabo, è necessario provvedere in loco ad una soluzione di fissaggio del mobile direttamente sulla parete.			

## DuraSystem® - Informazioni generali

### Set fonoassorbenti per moduli di installazione

Oggi il rumore è praticamente onnipresente e limita la qualità di vita di molte persone. La riduzione dei livelli di intensità acustica e la prevenzione dell'inquinamento acustico aumentano il benessere in maniera comprovata.



Duravit si dedica alla questione dell'isolamento acustico già da diversi anni e offre set fonoassorbenti per i moduli di installazione con cui è possibile ridurre sensibilmente le emissioni sonore in bagno. L'impiego di prodotti come il set fonoassorbente di Duravit permette di soddisfare molti requisiti stabiliti dalle principali normative riguardanti l'isolamento acustico (DIN 4109, VDI 4100 Sst III e SIA 181).

Lo conferma anche la Divisione di fisica delle costruzioni dell'Istituto Fraunhofer di Stoccarda, che ha effettuato e verificato molteplici misurazioni di impatto acustico per conto di Duravit.

Nelle prove, i prodotti testati sono stati installati di volta in volta con gli accessori indicati nelle istruzioni di montaggio. Inoltre, i set fonoassorbenti Duravit sono stati installati come indicato nella tabella.

La seguente tabella mostra i risultati dei test di misurazione della riduzione del rumore.

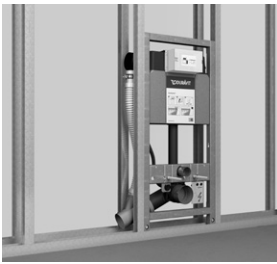
Le voci contrassegnate con "Sì" indicano il rispetto dei massimi requisiti in materia di riduzione del rumore. Le eccezioni sono indicate di conseguenza.

Installazione	Moduli di installazione testati	Conforme alla normativa?			Set fonoassorbente necessario?
		DIN 4109	VDI 4100 Sst III	SIA 181	
Installazione in pareti leggere a secco 	Modulo per bidet	Sì	Sì	Sì	
	Modulo per orinatoio funzionamento a batteria	Sì	Sì	Sì	
	Modulo per orinatoio per allacciamento alla rete elettrica	Sì	Sì	Sì	
	Modulo per lavabo	Sì	Sì	Sì <sup>1)</sup>	
	Modulo per vaso (meccanico)	Sì	Sì	Sì	
	Modulo per vaso (elettronico)	Sì	Sì	Sì	
Installazione in pareti a secco davanti a parete in muratura 	Modulo per bidet	Sì	Sì	Sì	Sì, # WD60015 000 000 + set fonoassorbente indicato per il relativo prodotto in ceramica
	Modulo per orinatoio funzionamento a batteria	Sì <sup>2)</sup>	Sì <sup>3)</sup>	Sì	
	Modulo per orinatoio per allacciamento alla rete elettrica	Sì	Sì	Sì	
	Modulo per lavabo	Sì	Sì	Sì <sup>4)</sup>	
	Modulo per vaso (meccanico)	Sì	Sì	Sì	
	Modulo per vaso (elettronico)	Sì	Sì	Sì	

<sup>1)</sup> In un condominio con un solaio da 22 o 27 cm, se la zona retrostante del piano terra costituisce un'unità di destinazione d'uso separata e il seminterrato è un ambiente con bassa (fronte) o media (retro) sensibilità al rumore (es. nella situazione "bagno sopra bagno").

<sup>2)</sup> Requisiti minimi soddisfatti.

<sup>3)</sup> Livello di riduzione del rumore Sst II soddisfatto.

<sup>4)</sup> In un condominio con un solaio da 24 cm, se la zona del piano terra costituisce un'unità di destinazione d'uso separata e il seminterrato è un ambiente con bassa (fronte) o media (retro) sensibilità al rumore (es. nella situazione "bagno sopra bagno").



## DuraSystem® - Informazioni generali

### Placche di comando per moduli di installazione per vaso

Le placche di comando DuraSystem® hanno tutte lo stesso design e un look sofisticato e sono disponibili in versione A1 (meccanica) e A2 (elettronica), a scelta con superficie in vetro o in plastica di alta qualità.

#### Placca di comando A1

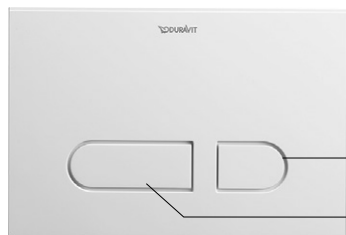

Sciacquo piccolo circa 3,0 l  
(campo di regolazione: a partire da 3,0 l)

Sciacquo grande circa 6,0 l  
(campo di regolazione: circa 4,5 l - 7 l)

Le placche di comando A1 per vasi, in plastica bianca o cromata lucida, possono essere montate sia filo muro (tranne nell'installazione in pareti in muratura e nel caso di moduli di altezza ridotta) sia sulla parete. Per l'incasso filo muro è necessario un telaio di montaggio speciale (da ordinare separatamente). Per tutti gli altri modelli, la placca di comando è montata sopra la parete in modo tradizionale. La placca di comando A1 con superficie in vetro non è disponibile per i moduli di altezza ridotta.

#### Placca di comando A2

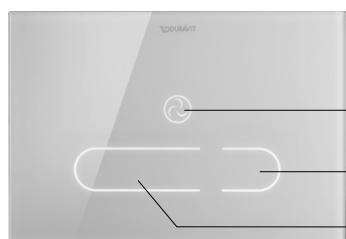

Aspirazione degli odori

Sciacquo piccolo circa 3,0 l  
(campo di regolazione: circa 3 l - 4 l)

Sciacquo grande circa 6,0 l  
(campo di regolazione: circa 4 l - 7 l)

La placca di comando A2 per vasi è caratterizzata da un comando elettronico dotato di sensori prossimità ad infrarossi. In modalità stand-by, la placca di comando non è illuminata (tranne nel caso di luce notturna attivata). I simboli si accendono quando ci si avvicina alla placca. L'area di rilevamento dell'utente può essere regolata in base alle condizioni della stanza.

#### Funzioni di base

##### Azionamento manuale

Le funzioni di base - sciacquo grande e sciacquo piccolo, aspirazione degli odori - possono essere attivate direttamente tramite i simboli sulla placca di comando. La funzione di aspirazione degli odori è disponibile solo in abbinamento al modulo per vaso # WD1014 000 000.

##### Aspirazione degli odori

Una ventola silenziosa consente la movimentazione dell'aria attraverso il modulo di installazione del vaso: gli odori sgradevoli sono eliminati direttamente attraverso il tubo di sciacquo del vaso prima che possano diffondersi. Il sistema opera in modo silenzioso senza filtro. L'aspirazione degli odori può essere attivata manualmente o automaticamente tramite rilevazione dell'utente.

##### Azionamento senza contatto

Le funzioni di base possono essere attivate senza contatto da una distanza di circa 1 cm di fronte alla placca di comando. Si evitano così le impronte sulla placca di comando.

##### Impostazioni tramite telecomando

- Volume di sciacquo: sciacquo grande o piccolo
- Sciacquo automatico: attivazione/disattivazione
- Sciacquo igienico: momento di avvio, numero di sciacqui, intervallo di sciacquo
- Inibizione degli odori: automatica/manuale, tempo di arresto, potenza di aspirazione
- Luce notturna: attivazione/disattivazione
- Funzione di blocco: attivazione/disattivazione
- Aree di rilevamento: impostazione della zona di prossimità
- Reset: ripristino delle impostazioni eseguite a quelle di fabbrica

##### Protezione e sicurezza

In caso di interruzione dell'alimentazione principale si attiva immediatamente l'alimentatore di emergenza (a batteria). Diverse funzioni vengono disattivate automaticamente per ridurre il consumo di elettricità.

#### Altre funzioni

##### Sciacquo automatico

Se l'utente si allontana dal vaso senza aver eseguito lo sciacquo, si avvia automaticamente uno sciacquo completo.

##### Sciacquo igienico

Se il vaso non viene utilizzato per un lungo periodo di tempo, viene eseguito automaticamente uno sciacquo ad intervalli regolari per evitare il ristagno dell'acqua nelle tubazioni.

##### Luce notturna

Tutti i simboli sono costantemente illuminati per potersi orientare in bagno in caso di scarsa illuminazione dell'ambiente. La funzione luce notturna si attiva o disattiva automaticamente in base alla luminosità dell'ambiente.

##### Funzione di pulizia

È possibile bloccare la placca di comando per 2 minuti tramite una combinazione di tasti per evitare un'attivazione involontaria durante il processo di pulizia.

##### Funzione di blocco

Evita che i bambini giochino con la placca di comando e quindi un conseguente elevato consumo di acqua. Se si attiva troppo spesso la placca di comando in un lasso di tempo breve, i simboli scompaiono per 2 minuti e le funzioni sono bloccate per il medesimo tempo.

## DuraSystem® - Informazioni generali

### Placche di comando per moduli di installazione per orinatoio

Tutte le placche di comando degli orinatoi sono montate sulla parete ossia la placca di comando poggia sulle piastrelle.

#### Placca di comando A1

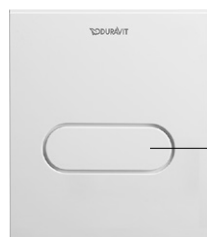

Azionamento manuale

Le placche di comando per orinatoi A1 sono disponibili a scelta in plastica cromata lucida, plastica bianca o vetro bianco.

#### Placca di comando A2



Sensore di prossimità a infrarossi

Le placche di comando A2 con sensori di prossimità a infrarossi sono disponibili in zinco pressofuso bianco o cromato lucido e funzionano a batteria o con allacciamento alla rete elettrica.

#### Sensori di prossimità a infrarossi

L'avvicinamento delle persone viene rilevato tramite sensore ad infrarossi. Dopo un determinato tempo di sosta, lo sciacquo si attiva automaticamente.

#### Impostazione con tastiera a membrana

Una tastiera a membrana è applicata sul retro della placca di comando. Tramite la tastiera a membrana si possono impostare e regolare le funzioni di base ed anche ripristinare le impostazioni di fabbrica dell'elettronica.

#### Impostazione con telecomando

Tutte le impostazioni di base e addizionali possono essere selezionate tramite il telecomando in dotazione.

#### Protezione e sicurezza

Una vite blocca la placca di comando nel punto di installazione e garantisce una maggiore sicurezza negli ambienti pubblici.

### Funzioni di base

#### Sciacquo principale

Uno sciacquo viene attivato automaticamente se un utente si allontana dall'area di rilevamento dopo un periodo di sosta. Tempo di sciacquo regolabile: 2 - 10 sec.

#### Pre-sciacquo (non con funzionamento a batteria\*)

In aggiunta allo sciacquo principale si può attivare un pre-sciacquo, che viene avviato non appena un utente entra nell'area di rilevamento.

#### Area di rilevamento

Area di rilevamento regolabile: circa 40 - 100 cm

#### Reset

Con la funzione di reset è possibile ripristinare alle impostazioni di fabbrica tutte le impostazioni effettuate.

### Altre funzioni

#### Volume di sciacquo dinamico

Se la frequenza d'utilizzo è elevata, la durata dello sciacquo principale può essere ridotta automaticamente per diminuire il consumo di acqua.

#### Sciacquo igienico

Se l'orinatoio non viene usato per un lungo periodo di tempo, uno sciacquo viene eseguito automaticamente ad intervalli regolari per evitare il ristagno dell'acqua nelle tubazioni.

Si possono regolare il volume e l'intervallo dello sciacquo.

#### Funzione di pulizia (non con funzionamento a batteria\*)

Interruzione forzata dello sciacquo principale per pulire l'orinatoio o per lasciare agire un prodotto detergente.

#### Sciacquo di pulizia (non con funzionamento a batteria\*)

Avvio di uno sciacquo forzato per eliminare i prodotti detergenti dall'orinatoio.

\* Funzionalità ridotta delle placche di comando con funzionamento a batteria per conservare la capacità della batteria

## DuraSystem® - Informazioni generali

Vecchio cod. art.	Nuovo cod. art.	
# WD1001 000 000	# WD1011 000 000	Modulo per vaso, Standard
# WD1002 000 000	# WD1012 000 000	Modulo per vaso, aspirazione degli odori manuale
# WD1003 000 000	# WD1013 000 000	Modulo per vaso, sciacquo igienico integrato
# WD1004 000 000	# WD1014 000 000	Modulo per vaso, aspirazione degli odori, sciacquo igienico
# WD1005 000 000	# WD1015 000 000	Modulo per vaso, per installazione in pareti in muratura
# WD1006 000 000	# WD1016 000 000	Modulo per vaso, Standard 84 cm
# WD1007 000 000	# WD1017 000 000	Modulo per vaso, Basic 84 cm
# WD1008 000 000	# WD1018 000 000	Modulo per vaso, Standard 99 cm
# WD1009 000 000	# WD1019 000 000	Modulo per vaso, Basic 99 cm
# WD1010 000 000	# WD1020 000 000	Modulo per vaso, Basic
# WD2001 000 000	# WD2004 000 000	Modulo per lavabo, Standard
# WD2002 000 000	# WD2005 000 000	Modulo per lavabo, Special
# WD2003 000 000	# WD2006 000 000	Modulo per lavabo, per rubinetteria a parete
# WD3001 000 000	# WD3003 000 000	Modulo per orinatoio, Standard
# WD3002 000 000	# WD3004 000 000	Modulo per orinatoio, per comando dello sciacquo incassato a parete
# WD4001 000 000	# WD4002 000 000	Modulo per bidet
# WD6005 000 000	# WD6012 000 000	Set di prolunga 240 mm
# WD6006 000 000	# WD6013 000 000	Elemento di ampliamento
# WD6007 000 000	# WD6014 000 000	Supporto per elemento di ampliamento
# WD6008 000 000	# WD6015 000 000	Set fonoassorbente
# WD6011 000 000	# WD6016 000 000	Accessori di montaggio per installazione indipendente

## Moduli di installazione a parete DuraSystem®

### Modulo per vaso, Standard 84 cm

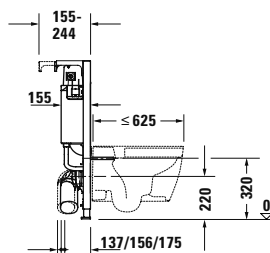
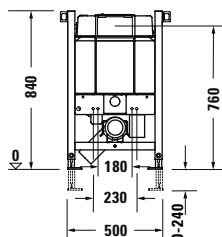

Descrizione	Dimensioni mm	Peso kg	Cod.Art.	Euro
<p>modulo premontato per vaso sospeso autoportante, per pareti a secco, idoneo per l'installazione in pareti in cartongesso, telaio verniciato a polvere, per vasi di profondità ≤ 625 mm, piedi regolabili in altezza 0-240 mm, predisposizione per SensoWash, azionamento meccanico dall'alto o dal davanti, installazione senza attrezzi della placca protettiva trasparente per la manutenzione, conforme ai requisiti di isolamento acustico secondo le norme DIN 4109 e VDI 4100 (in combinazione con il set fonoassorbente # WD6015 000 000)</p>	500 x 840	12,4	<b>WD1016 000 000</b>	527
<p><b>Cassetta di sciacquo</b> cassetta da incasso approvata CE in conformità alla norma EN 14055, volume di sciacquo massimo 9 L, linea di riempimento, sciacquo a 2 volumi, volumi di sciacquo regolabili, isolamento anticondensa, valvola a farfalla per la regolazione del flusso di sciacquo,</p>				
<p><b>Dotazioni di serie</b> curva di scarico in polietilene per vaso sospeso DN 90/90, raccordo in polietilene per vaso sospeso DN 90, kit di fissaggio per vaso sospeso M12, accessori di montaggio per strutture leggere, accessori di montaggio per installazione indipendente, riduzione in polietilene per vaso sospeso DN 90/110 per curva di scarico, 2 cappucci di copertura</p>				
<p><b>Placche di comando idonee</b></p>				
Placca di comando A1, per vaso, plastica, Bianco	217 x 146,5	0,3	<b>WD5001 011 000</b>	71
Placca di comando A1, per vaso, plastica, Cromo lucido	217 x 146,5	0,3	<b>WD5001 021 000</b>	120
Placca di comando A1, per vaso, plastica, Nero opaco	217 x 146,5	0,3	<b>WD5001 031 000</b>	69
<p><b>Accessori idonei</b></p>				
Sciacquo igienico, per versione a batteria	184 x 102,5	0,3	<b>WD6003 000 000</b>	911
Set di prolunga 240 mm		1,5	<b>WD6012 000 000</b>	98
Set fonoassorbente	65 x 36	0,2	<b>WD6015 000 000</b>	33
Raccordo per vaso, prolungato, 365 mm		0,8	<b>WD6010 000 000</b>	122
Kit di allacciamento, in abbinamento a SensoWash			<b>100730 000 0</b>	67
Kit di allacciamento, in abbinamento a SensoWash Starck f			<b>100731 000 0</b>	67

**Infobox:** Idoneo per pareti a secco con spessore minimo di 25 mm / Il telaio per l'installazione filo parete è necessario in fase di realizzazione della parete a secco. Idoneo all'installazione in pareti a secco con uno spessore minimo di 25 mm / Sciacquo igienico possibile solo con attivazione dal lato frontale / La placca di comando A1 in plastica è installabile filo muro (ad eccezione della versione per parete in muratura e dei moduli con altezza ribassata). Per l'installazione filo parete è necessario ordinare il telaio per l'incasso #WD6001 011 000 (bianco) o #WD6001 021 000 (cromo lucido)

## Moduli di installazione a parete DuraSystem®

### Modulo per vaso, Basic 84 cm

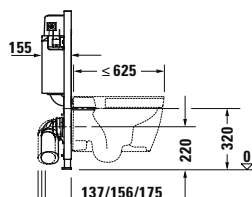
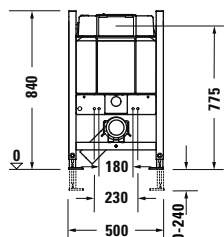

Descrizione	Dimensioni mm	Peso kg	Cod.Art.	Euro
<p>modulo premontato per vaso sospeso                      autoportante,                      per pareti a secco,                      idoneo per l'installazione in pareti in cartongesso,                      telaio verniciato a polvere,                      per vasi di profondità ≤ 625 mm,                      piedi regolabili in altezza 0-240 mm,                      azionamento meccanico dall'alto o dal davanti,                      installazione senza attrezzi della placca protettiva trasparente per la manutenzione,                      conforme ai requisiti di isolamento acustico secondo le norme DIN 4109 e VDI 4100                      (in combinazione con il set fonoassorbente # WD6015 000 000)</p>	500 x 840	11,9	<b>WD1017 000 000</b>	457
<p>Cassetta di sciacquo                      cassetta da incasso approvata CE in conformità alla norma EN 14055,                      volume di sciacquo massimo 9 L,                      linea di riempimento,                      sciacquo a 2 volumi,                      volumi di sciacquo regolabili,                      isolamento anticondensa,                      valvola a farfalla per la regolazione del flusso di sciacquo</p>				
<p>Dotazioni di serie                      curva di scarico in polietilene per vaso sospeso DN 90/90,                      raccordo in polietilene per vaso sospeso DN 90,                      kit di fissaggio per vaso sospeso M12,                      accessori di montaggio per strutture leggere,                      riduzione in polietilene per vaso sospeso DN 90/110 per curva di scarico,                      2 cappucci di copertura</p>				
<p><b>Placche di comando idonee</b></p>				
Placca di comando A1, per vaso, plastica, Bianco	217 x 146,5	0,3	<b>WD5001 011 000</b>	71
Placca di comando A1, per vaso, plastica, Cromo lucido	217 x 146,5	0,3	<b>WD5001 021 000</b>	120
Placca di comando A1, per vaso, plastica, Nero opaco	217 x 146,5	0,3	<b>WD5001 031 000</b>	69
<p><b>Accessori idonei</b></p>				
Sciacquo igienico, per versione a batteria	184 x 102,5	0,3	<b>WD6003 000 000</b>	911
Set di prolunga 240 mm		1,5	<b>WD6012 000 000</b>	98
Set fonoassorbente	65 x 36	0,2	<b>WD6015 000 000</b>	33
Raccordo per vaso, prolungato, 365 mm		0,8	<b>WD6010 000 000</b>	122
Accessori di montaggio per installazione indipendente	68 x 78	0,9	<b>WD6016 000 000</b>	36
Kit di preinstallazione, in abbinamento a SensoWash			<b>005072 000 0</b>	43

**Infobox:** Idoneo per pareti a secco con spessore minimo di 25 mm / Il telaio per l'installazione filo parete è necessario in fase di realizzazione della parete a secco. Idoneo all'installazione in pareti a secco con uno spessore minimo di 25 mm / Sciacquo igienico possibile solo con attivazione dal lato frontale / # 005072 necessario al momento dei lavori di muratura / La placca di comando A1 in plastica è installabile filo muro (ad eccezione della versione per parete in muratura e dei moduli con altezza ribassata). Per l'installazione filo parete è necessario ordinare il telaio per l'incasso #WD6001 011 000 (bianco) o #WD6001 021 000 (cromo lucido)

## Moduli di installazione a parete DuraSystem®

### Modulo per vaso, Standard 99 cm

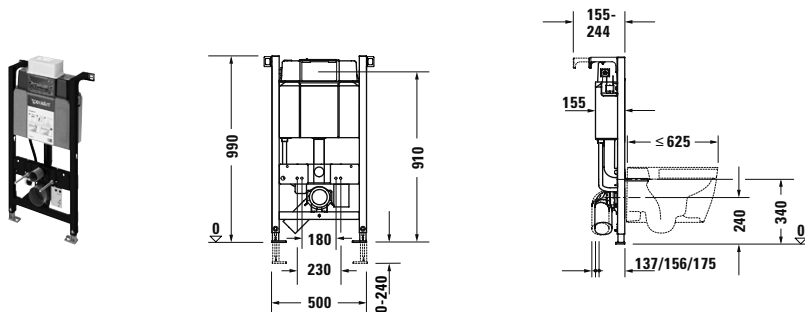

Descrizione	Dimensioni mm	Peso kg	Cod.Art.	Euro
<p>modulo premontato per vaso sospeso autoportante, per pareti a secco, idoneo per l'installazione in pareti in cartongesso, telaio verniciato a polvere, per vasi di profondità ≤ 625 mm, piedi regolabili in altezza 0-240 mm, predisposizione per SensoWash, azionamento meccanico dall'alto o dal davanti, installazione senza attrezzi della placca protettiva trasparente per la manutenzione, conforme ai requisiti di isolamento acustico secondo le norme DIN 4109 e VDI 4100 (in combinazione con il set fonoassorbente # WD6015 000 000)</p>	500 x 990	13,4	<b>WD1018 000 000</b>	530
<p><b>Cassetta di sciacquo</b> cassetta da incasso approvata CE in conformità alla norma EN 14055, volume di sciacquo massimo 9 L, linea di riempimento, sciacquo a 2 volumi, volumi di sciacquo regolabili, isolamento anticondensa, valvola a farfalla per la regolazione del flusso di sciacquo</p>				
<p><b>Dotazioni di serie</b> curva di scarico in polietilene per vaso sospeso DN 90/90, raccordo in polietilene per vaso sospeso DN 90, kit di fissaggio per vaso sospeso M12, accessori di montaggio per strutture leggere, accessori di montaggio per installazione indipendente, riduzione in polietilene per vaso sospeso DN 90/110 per curva di scarico, 2 cappucci di copertura</p>				
<p><b>Placche di comando idonee</b></p>				
Placca di comando A1, per vaso, plastica, Bianco	217 x 146,5	0,3	<b>WD5001 011 000</b>	71
Placca di comando A1, per vaso, plastica, Cromo lucido	217 x 146,5	0,3	<b>WD5001 021 000</b>	120
Placca di comando A1, per vaso, plastica, Nero opaco	217 x 146,5	0,3	<b>WD5001 031 000</b>	69
<p><b>Accessori idonei</b></p>				
Sciacquo igienico, per versione a batteria	184 x 102,5	0,3	<b>WD6003 000 000</b>	911
Set di prolunga 240 mm		1,5	<b>WD6012 000 000</b>	98
Set fonoassorbente	65 x 36	0,2	<b>WD6015 000 000</b>	33
Raccordo per vaso, prolungato, 365 mm		0,8	<b>WD6010 000 000</b>	122
Kit di allacciamento, in abbinamento a SensoWash			<b>100730 000 0</b>	67
Kit di allacciamento, in abbinamento a SensoWash Starck f			<b>100731 000 0</b>	67

**Infobox:** Idoneo per pareti a secco con spessore minimo di 25 mm / Il telaio per l'installazione filo parete è necessario in fase di realizzazione della parete a secco. Idoneo all'installazione in pareti a secco con uno spessore minimo di 25 mm / Sciacquo igienico possibile solo con attivazione dal lato frontale / La placca di comando A1 in plastica è installabile filo muro (ad eccezione della versione per parete in muratura e dei moduli con altezza ribassata). Per l'installazione filo parete è necessario ordinare il telaio per l'incasso #WD6001 011 000 (bianco) o #WD6001 021 000 (cromo lucido)

## Moduli di installazione a parete DuraSystem®

### Modulo per vaso, Basic 99 cm

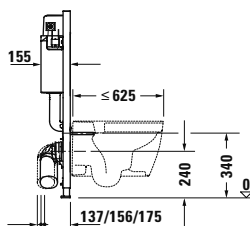
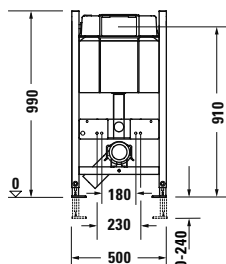

Descrizione	Dimensioni mm	Peso kg	Cod.Art.	Euro
<p>modulo premontato per vaso sospeso autoportante, per pareti a secco, idoneo per l'installazione in pareti in cartongesso, telaio verniciato a polvere, per vasi di profondità ≤ 625 mm, piedi regolabili in altezza 0-240 mm, azionamento meccanico dall'alto o dal davanti, installazione senza attrezzi della placca protettiva trasparente per la manutenzione, conforme ai requisiti di isolamento acustico secondo le norme DIN 4109 e VDI 4100 (in combinazione con il set fonoassorbente # WD6015 000 000)</p>	500 x 990	12,9	<b>WD1019 000 000</b>	453
<p><b>Cassetta di sciacquo</b> cassetta da incasso approvata CE in conformità alla norma EN 14055, volume di sciacquo massimo 9 L, linea di riempimento, sciacquo a 2 volumi, volumi di sciacquo regolabili, isolamento anticondensa, valvola a farfalla per la regolazione del flusso di sciacquo</p>				
<p><b>Dotazioni di serie</b> curva di scarico in polietilene per vaso sospeso DN 90/90, raccordo in polietilene per vaso sospeso DN 90, kit di fissaggio per vaso sospeso M12, accessori di montaggio per strutture leggere, riduzione in polietilene per vaso sospeso DN 90/110 per curva di scarico, 2 cappucci di copertura</p>				
<p><b>Placche di comando idonee</b></p>				
Placca di comando A1, per vaso, plastica, Bianco	217 x 146,5	0,3	<b>WD5001 011 000</b>	71
Placca di comando A1, per vaso, plastica, Cromo lucido	217 x 146,5	0,3	<b>WD5001 021 000</b>	120
Placca di comando A1, per vaso, plastica, Nero opaco	217 x 146,5	0,3	<b>WD5001 031 000</b>	69
<p><b>Accessori idonei</b></p>				
Sciacquo igienico, per versione a batteria	184 x 102,5	0,3	<b>WD6003 000 000</b>	911
Set di prolunga 240 mm		1,5	<b>WD6012 000 000</b>	98
Set fonoassorbente	65 x 36	0,2	<b>WD6015 000 000</b>	33
Raccordo per vaso, prolungato, 365 mm		0,8	<b>WD6010 000 000</b>	122
Accessori di montaggio per installazione indipendente	68 x 78	0,9	<b>WD6016 000 000</b>	36
Kit di preinstallazione, in abbinamento a SensoWash			<b>005072 000 0</b>	43

**Infobox:** Idoneo per pareti a secco con spessore minimo di 25 mm / Il telaio per l'installazione filo parete è necessario in fase di realizzazione della parete a secco. Idoneo all'installazione in pareti a secco con uno spessore minimo di 25 mm / Sciacquo igienico possibile solo con attivazione dal lato frontale / # 005072 necessario al momento dei lavori di muratura / La placca di comando A1 in plastica è installabile filo muro (ad eccezione della versione per parete in muratura e dei moduli con altezza ribassata). Per l'installazione filo parete è necessario ordinare il telaio per l'incasso #WD6001 011 000 (bianco) o #WD6001 021 000 (cromo lucido)

## Moduli di installazione a parete DuraSystem®

### Modulo per vaso, Standard

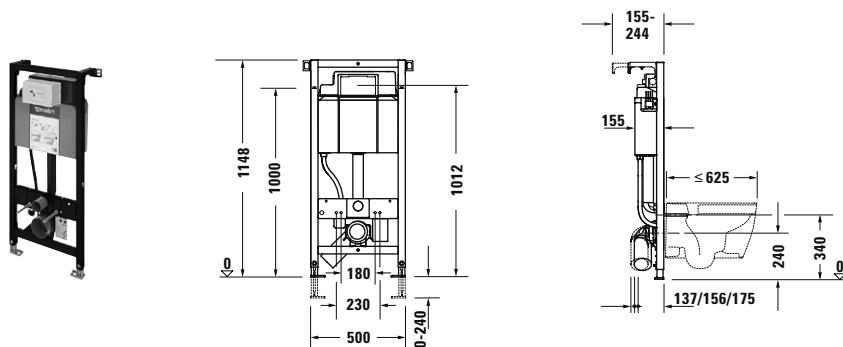

Descrizione	Dimensioni mm	Peso kg	Cod.Art.	Euro
<p>modulo premontato per vaso sospeso</p> <p>per pareti a secco, autoportante, idoneo per l'installazione in pareti in cartongesso, telaio verniciato a polvere, per vasi di profondità ≤ 625 mm, piedi regolabili in altezza 0-240 mm, predisposizione per SensoWash, azionamento meccanico frontale, appiattimenti per un accesso ottimale della pressatrice, marcatura del metro e del centro, installazione senza attrezzi della placca protettiva trasparente per la manutenzione, conforme ai requisiti di isolamento acustico secondo le norme DIN 4109 e VDI 4100 (in combinazione con il set fonoassorbente # WD6015 000 000)</p>	500 x 1148	14,2	<b>WD1011 000 000</b>	442
<p>Cassetta di sciacquo</p> <p>cassetta da incasso approvata CE in conformità alla norma EN 14055, volume di sciacquo massimo 9 L, linea di riempimento, sciacquo a 2 volumi, volumi di sciacquo regolabili, isolamento anticondensa, valvola a farfalla per la regolazione del flusso di sciacquo</p>				
<p>Dotazioni di serie</p> <p>curva di scarico in polietilene per vaso sospeso DN 90/90, raccordo in polietilene per vaso sospeso DN 90, kit di fissaggio per vaso sospeso M12, accessori di montaggio per strutture leggere, accessori di montaggio per installazione indipendente, riduzione in polietilene per vaso sospeso DN 90/110 per curva di scarico, 2 cappucci di copertura</p>				
<p><b>Placche di comando idonee</b></p> <p>Placca di comando A1, per vaso, plastica, Bianco</p> <p>Placca di comando A1, per vaso, plastica, Cromo lucido</p> <p>Placca di comando A1, per vaso, plastica, Nero opaco</p> <p>Placca di comando A1, per vaso, vetro bianco</p>	217 x 146,5	0,3	<b>WD5001 011 000</b>	71
	217 x 146,5	0,3	<b>WD5001 021 000</b>	120
	217 x 146,5	0,3	<b>WD5001 031 000</b>	69
	229,8 x 157	0,7	<b>WD5002 012 000</b>	413
<p><b>Accessori idonei</b></p> <p>Telaio per incasso filo parete, per placca in plastica, Bianco</p> <p>Telaio per incasso filo parete, per placca in plastica, Cromo lucido</p> <p>Sciacquo igienico, per versione per allacciamento alla rete</p> <p>Sciacquo igienico, per versione a batteria</p> <p>Set per incasso, per sciacquo igienico per allacciamento alla rete</p> <p>Set di prolunga 240 mm</p> <p>Set fonoassorbente</p> <p>Raccordo per vaso, prolungato, 365 mm</p> <p>Kit di allacciamento, in abbinamento a SensoWash</p> <p>Kit di allacciamento, in abbinamento a SensoWash Starck f</p>	224,4 x 154	0,3	<b>WD6001 011 000</b>	183
	224,4 x 154	0,3	<b>WD6001 021 000</b>	234
	184 x 102,5	0,3	<b>WD6002 000 000</b>	843
	184 x 102,5	0,3	<b>WD6003 000 000</b>	911
		0,4	<b>WD6004 000 000</b>	249
		1,5	<b>WD6012 000 000</b>	98
	65 x 36	0,2	<b>WD6015 000 000</b>	33
		0,8	<b>WD6010 000 000</b>	122
			<b>100691 000 0</b>	101
			<b>100731 000 0</b>	67

**Infobox:** Idoneo per pareti a secco con spessore minimo di 25 mm / Il telaio per l'installazione filo parete è necessario in fase di realizzazione della parete a secco. Idoneo all'installazione in pareti a secco con uno spessore minimo di 25 mm / La placca di comando A1 in plastica è installabile filo muro (ad eccezione della versione per parete in muratura e dei moduli con altezza ribassata). Per l'installazione filo parete è necessario ordinare il telaio per l'incasso #WD6001 011 000 (bianco) o #WD6001 021 000 (cromo lucido) / Per l'installazione dello sciacquo igienico con allacciamento alla rete è obbligatorio il set per l'incasso #WD6004 000 000 (necessario in fase di preinstallazione). / Sciacquo igienico possibile solo con attivazione dal lato frontale



## Moduli di installazione a parete DuraSystem®

### Modulo per vaso, con aspirazione degli odori a comando manuale

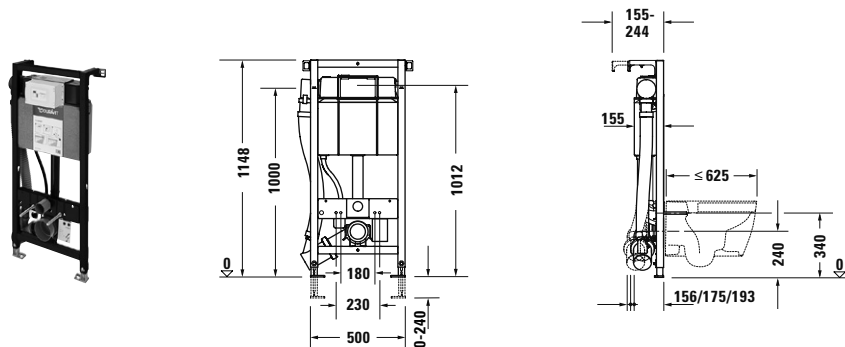

Descrizione	Dimensioni mm	Peso kg	Cod.Art.	Euro
<b>modulo premontato per vaso sospeso</b> autoportante, per pareti a secco, idoneo per l'installazione in pareti in cartongesso, telaio verniciato a polvere, per vasi di profondità ≤ 625 mm, piedi regolabili in altezza 0-240 mm, predisposizione per SensoWash, azionamento meccanico frontale, marcatura del metro e del centro, installazione senza attrezzi della placca protettiva trasparente per la manutenzione, conforme ai requisiti di isolamento acustico secondo le norme DIN 4109 e VDI 4100 (in combinazione con il set fonoassorbente # WD6015 000 000), aspirazione degli odori con ventola integrata, attivazione manuale dell'aspirazione, valvola di ritegno a tenuta stagna	500 x 1148	15,9	<b>WD1012 000 000</b>	1.246
<b>Cassetta di sciacquo</b> cassetta da incasso approvata CE in conformità alla norma EN 14055, volume di sciacquo massimo 9 L, linea di riempimento, sciacquo a 2 volumi, volumi di sciacquo regolabili, isolamento anticondensa, valvola a farfalla per la regolazione del flusso di sciacquo				
<b>Dotazioni di serie</b> set per l'incasso con alimentatore a muro 100-240 V AC / 24 V DC, curva di scarico in polietilene per vaso sospeso DN 90/90, raccordo in polietilene per vaso sospeso DN 90, kit di fissaggio per vaso sospeso M12, accessori di montaggio per strutture leggere, accessori di montaggio per installazione indipendente, riduzione in polietilene per vaso sospeso DN 90/110 per curva di scarico, 2 cappucci di copertura				
<b>Placche di comando idonee</b>				
Placca di comando A1, per vaso, plastica, Bianco	217 x 146,5	0,3	<b>WD5001 011 000</b>	71
Placca di comando A1, per vaso, plastica, Cromo lucido	217 x 146,5	0,3	<b>WD5001 021 000</b>	120
Placca di comando A1, per vaso, plastica, Nero opaco	217 x 146,5	0,3	<b>WD5001 031 000</b>	69
Placca di comando A1, per vaso, vetro bianco	229,8 x 157	0,7	<b>WD5002 012 000</b>	413
<b>Accessori idonei</b>				
Telaio per incasso filo parete, per placca in plastica, Bianco	224,4 x 154	0,3	<b>WD6001 011 000</b>	183
Telaio per incasso filo parete, per placca in plastica, Cromo lucido	224,4 x 154	0,3	<b>WD6001 021 000</b>	234
Set di prolunga 240 mm		1,5	<b>WD6012 000 000</b>	98
Set fonoassorbente	65 x 36	0,2	<b>WD6015 000 000</b>	33
Raccordo per vaso, prolungato, 365 mm		0,8	<b>WD6010 000 000</b>	122
Kit di allacciamento, in abbinamento a SensoWash			<b>100691 000 0</b>	101
Kit di allacciamento, in abbinamento a SensoWash Starck f			<b>100731 000 0</b>	67

**Infobox:** Idoneo per pareti a secco con spessore minimo di 25 mm / Il telaio per l'installazione filo parete è necessario in fase di realizzazione della parete a secco. Idoneo all'installazione in pareti a secco con uno spessore minimo di 25 mm / La placca di comando A1 in plastica è installabile filo muro (ad eccezione della versione per parete in muratura e dei moduli con altezza ribassata). Per l'installazione filo parete è necessario ordinare il telaio per l'incasso #WD6001 011 000 (bianco) o #WD6001 021 000 (cromo lucido) / A causa delle basse prestazioni della ventola e del flusso limitato di aria di scarico associato, l'aspirazione degli odori non può sostituire la ventilazione dell'ambiente secondo la norma DIN 18017. L'aspirazione degli odori non può essere abbinata ai vasi #254609, #021009, #221509 / Per l'utilizzo dell'aspirazione degli odori del modulo per vaso, è necessario che l'aspirazione manuale degli odori sia dotata di interruttore predisposto a parete / Il set per l'incasso con alimentatore è parte del modulo per vaso

## Moduli di installazione a parete DuraSystem®

### Modulo per vaso, con sciacquo igienico

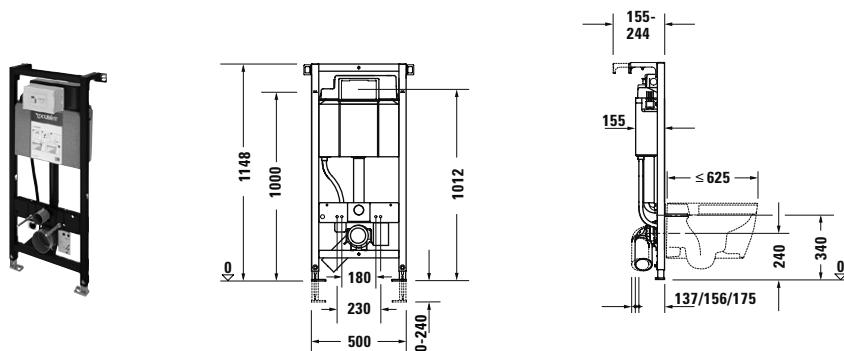

Descrizione	Dimensioni mm	Peso kg	Cod.Art.	Euro
<b>modulo premontato per vaso sospeso</b> sciacquo igienico integrato, autoportante, per pareti a secco, idoneo per l'installazione in pareti in cartongesso, telaio verniciato a polvere, per vasi di profondità ≤ 625 mm, piedi regolabili in altezza 0-240 mm, predisposizione per SensoWash, azionamento elettronico frontale, appiattimenti per un accesso ottimale della pressatrice, marcatura del metro e del centro, installazione senza attrezzi della placca protettiva trasparente per la manutenzione, conforme ai requisiti di isolamento acustico secondo le norme DIN 4109 e VDI 4100 (in combinazione con il set fonoassorbente # WD6015 000 000)	500 x 1148	14,7	<b>WD1013 000 000</b>	900
<b>Cassetta di sciacquo</b> cassetta da incasso approvata CE in conformità alla norma EN 14055, volume di sciacquo massimo 9 L, linea di riempimento, sciacquo a 2 volumi, volumi di sciacquo regolabili, isolamento anticondensa, valvola a farfalla per la regolazione del flusso di sciacquo				
<b>Dotazioni di serie</b> set per l'incasso con alimentatore a muro 100-240 V AC / 24 V DC, curva di scarico in polietilene per vaso sospeso DN 90/90, raccordo in polietilene per vaso sospeso DN 90, kit di fissaggio per vaso sospeso M12, accessori di montaggio per strutture leggere, accessori di montaggio per installazione indipendente, riduzione in polietilene per vaso sospeso DN 90/110 per curva di scarico, 2 cappucci di copertura				
<b>Placche di comando idonee</b> Placca di comando A2, per vaso, vetro bianco	229,8 x 157	0,9	<b>WD5003 012 000</b>	860
<b>Accessori idonei</b> Set di prolunga 240 mm		1,5	<b>WD6012 000 000</b>	98
Set fonoassorbente	65 x 36	0,2	<b>WD6015 000 000</b>	33
Raccordo per vaso, prolungato, 365 mm		0,8	<b>WD6010 000 000</b>	122
Kit di allacciamento, in abbinamento a SensoWash			<b>100691 000 0</b>	101
Set interfaccia, in abbinamento a SensoWash Starck f			<b>100729 000 0</b>	75
Kit di allacciamento, in abbinamento a SensoWash Starck f			<b>100731 000 0</b>	67

**Infobox:** Idoneo per pareti a secco con spessore minimo di 25 mm / # 100729 necessario al momento dei lavori di muratura / Il set per l'incasso con alimentatore è parte del modulo per vaso / Nelle placche di comando elettroniche, l'area di rilevamento del sensore di prossimità può essere impostata tramite telecomando

## Moduli di installazione a parete DuraSystem®

### Modulo per vaso, con aspirazione degli odori e sciacquo igienico

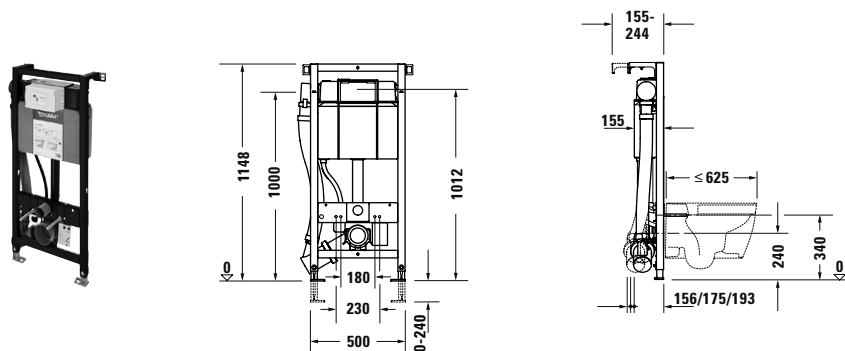

Descrizione	Dimensioni mm	Peso kg	Cod.Art.	Euro
<p>modulo premontato per vaso sospeso                      sciacquo igienico integrato, autoportante,                      per pareti a secco, idoneo per l'installazione in pareti in cartongesso,                      telaio verniciato a polvere, per vasi di profondità ≤ 625 mm,                      piedi regolabili in altezza 0-240 mm,                      predisposizione per SensoWash,                      azionamento elettronico frontale,                      marcatura del metro e del centro,                      installazione senza attrezzi della placca protettiva trasparente per la manutenzione,                      conforme ai requisiti di isolamento acustico secondo le norme DIN 4109 e VDI 4100                      (in combinazione con il set fonoassorbente # WD6015 000 000),                      aspirazione degli odori con ventola integrata,                      attivazione elettronica dell'aspirazione mediante sensore di prossimità o manuale                      mediante placca di comando,                      valvola di ritegno a tenuta stagna</p>	500 x 1148	16,0	<b>WD1014 000 000</b>	1.571
<p>Cassetta di sciacquo                      cassetta da incasso approvata CE in conformità alla norma EN 14055,                      volume di sciacquo massimo 9 L,                      linea di riempimento,                      sciacquo a 2 volumi,                      volumi di sciacquo regolabili,                      isolamento anticondensa,                      valvola a farfalla per la regolazione del flusso di sciacquo</p>				
<p>Dotazioni di serie                      set per l'incasso con alimentatore a muro 100-240 V AC / 24 V DC,                      curva di scarico in polietilene per vaso sospeso DN 90/90,                      raccordo in polietilene per vaso sospeso DN 90,                      kit di fissaggio per vaso sospeso M12,                      accessori di montaggio per strutture leggere,                      accessori di montaggio per installazione indipendente,                      riduzione in polietilene per vaso sospeso DN 90/110 per curva di scarico,                      2 cappucci di copertura</p>				
<p><b>Placche di comando idonee</b>                      Placca di comando A2, per vaso, vetro bianco</p>	229,8 x 157	0,9	<b>WD5003 012 000</b>	860
<p><b>Accessori idonei</b>                      Set di prolunga 240 mm</p>		1,5	<b>WD6012 000 000</b>	98
Set fonoassorbente	65 x 36	0,2	<b>WD6015 000 000</b>	33
Raccordo per vaso, prolungato, 365 mm		0,8	<b>WD6010 000 000</b>	122
Kit di allacciamento, in abbinamento a SensoWash			<b>100691 000 0</b>	101
Set interfaccia, in abbinamento a SensoWash Starck f			<b>100729 000 0</b>	75
Kit di allacciamento, in abbinamento a SensoWash Starck f			<b>100731 000 0</b>	67

**Infobox:** Idoneo per pareti a secco con spessore minimo di 25 mm / # 100729 necessario al momento dei lavori di muratura / A causa delle basse prestazioni della ventola e del flusso limitato di aria di scarico associato, l'aspirazione degli odori non può sostituire la ventilazione dell'ambiente secondo la norma DIN 18017. L'aspirazione degli odori non può essere abbinata ai vasi #254609, #021009, #221509 / Il set per l'incasso con alimentatore è parte del modulo per vaso / Nelle placche di comando elettroniche, l'area di rilevamento del sensore di prossimità può essere impostata tramite telecomando

## Moduli di installazione a parete DuraSystem®

### Modulo per vaso, per pareti in muratura

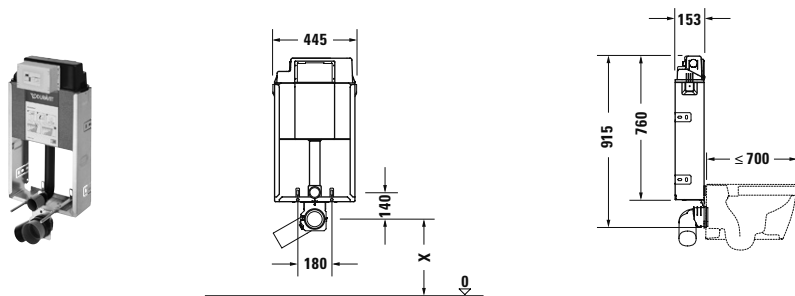

Descrizione	Dimensioni mm	Peso kg	Cod.Art.	Euro
<p>modulo premontato per vaso sospeso</p> <p>appiattimenti per un accesso ottimale della pressatrice,</p> <p>installazione senza attrezzi della placca protettiva trasparente per la manutenzione,</p> <p>per installazione a incasso o davanti alla parete,</p> <p>nastro zincato,</p> <p>azionamento meccanico frontale</p>	445 x 915	6,7	<b>WD1015 000 000</b>	337
<p>Cassetta di sciacquo</p> <p>cassetta da incasso approvata CE in conformità alla norma EN 14055,</p> <p>volume di sciacquo massimo 9 L,</p> <p>linea di riempimento,</p> <p>sciacquo a 2 volumi,</p> <p>volumi di sciacquo regolabili,</p> <p>isolamento anticondensa,</p> <p>valvola a farfalla per la regolazione del flusso di sciacquo</p>				
<p>Dotazioni di serie</p> <p>curva di scarico in polietilene per vaso sospeso DN 90/90,</p> <p>raccordo in polietilene per vaso sospeso DN 90,</p> <p>kit di fissaggio per vaso sospeso M12,</p> <p>riduzione in polietilene per vaso sospeso DN 90/110 per curva di scarico,</p> <p>2 cappucci di copertura</p>				
<p><b>Placche di comando idonee</b></p> <p>Placca di comando A1, per vaso, plastica, Bianco</p> <p>Placca di comando A1, per vaso, plastica, Cromo lucido</p> <p>Placca di comando A1, per vaso, plastica, Nero opaco</p> <p>Placca di comando A1, per vaso, vetro bianco</p>	217 x 146,5	0,3	<b>WD5001 011 000</b>	71
	217 x 146,5	0,3	<b>WD5001 021 000</b>	120
	217 x 146,5	0,3	<b>WD5001 031 000</b>	69
	229,8 x 157	0,7	<b>WD5002 012 000</b>	413
<p><b>Accessori idonei</b></p> <p>Sciacquo igienico, per versione per allacciamento alla rete</p> <p>Sciacquo igienico, per versione a batteria</p> <p>Set per incasso, per sciacquo igienico per allacciamento alla rete</p> <p>Raccordo per vaso, prolungato, 365 mm</p>	184 x 102,5	0,3	<b>WD6002 000 000</b>	843
	184 x 102,5	0,3	<b>WD6003 000 000</b>	911
		0,4	<b>WD6004 000 000</b>	249
		0,8	<b>WD6010 000 000</b>	122

**Infobox:** Idoneo per pareti a secco con spessore minimo di 25 mm / Il telaio per l'installazione filo parete è necessario in fase di realizzazione della parete a secco. Idoneo all'installazione in pareti a secco con uno spessore minimo di 25 mm / Per l'installazione dello sciacquo igienico con allacciamento alla rete è obbligatorio il set per l'incasso #WD6004 000 000 (necessario in fase di preinstallazione). / Sciacquo igienico possibile solo con attivazione dal lato frontale / La placca di comando A1 in plastica è installabile filo muro (ad eccezione della versione per parete in muratura e dei moduli con altezza ribassata). Per l'installazione filo parete è necessario ordinare il telaio per l'incasso #WD6001 011 000 (bianco) o #WD6001 021 000 (cromo lucido)

## Moduli di installazione a parete DuraSystem®

### Modulo per vaso, Basic

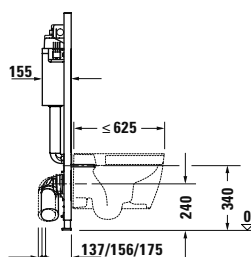
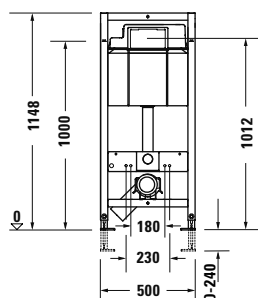

Descrizione	Dimensioni mm	Peso kg	Cod.Art.	Euro
<p>modulo premontato per vaso sospeso autoportante, per pareti a secco, idoneo per l'installazione in pareti in cartongesso, telaio verniciato a polvere, per vasi di profondità ≤ 625 mm, piedi regolabili in altezza 0-240 mm, azionamento meccanico frontale, appiattimenti per un accesso ottimale della pressatrice, marcatura del metro e del centro, installazione senza attrezzi della placca protettiva trasparente per la manutenzione, conforme ai requisiti di isolamento acustico secondo le norme DIN 4109 e VDI 4100 (in combinazione con il set fonoassorbente # WD6015 000 000)</p>	500 x 1148	14,4	<b>WD1020 000 000</b>	358
<p>Cassetta di sciacquo cassetta da incasso approvata CE in conformità alla norma EN 14055, volume di sciacquo massimo 9 L, linea di riempimento, sciacquo a 2 volumi, volumi di sciacquo regolabili, isolamento anticondensa, valvola a farfalla per la regolazione del flusso di sciacquo</p>				
<p>Dotazioni di serie curva di scarico in polietilene per vaso sospeso DN 90/90, raccordo in polietilene per vaso sospeso DN 90, kit di fissaggio per vaso sospeso M12, accessori di montaggio per strutture leggere, riduzione in polietilene per vaso sospeso DN 90/110 per curva di scarico, 2 cappucci di copertura</p>				
<p><b>Placche di comando idonee</b></p>				
Placca di comando A1, per vaso, plastica, Bianco	217 x 146,5	0,3	<b>WD5001 011 000</b>	71
Placca di comando A1, per vaso, plastica, Cromo lucido	217 x 146,5	0,3	<b>WD5001 021 000</b>	120
Placca di comando A1, per vaso, plastica, Nero opaco	217 x 146,5	0,3	<b>WD5001 031 000</b>	69
Placca di comando A1, per vaso, vetro bianco	229,8 x 157	0,7	<b>WD5002 012 000</b>	413
<p><b>Accessori idonei</b></p>				
Telaio per incasso filo parete, per placca in plastica, Bianco	224,4 x 154	0,3	<b>WD6001 011 000</b>	183
Telaio per incasso filo parete, per placca in plastica, Cromo lucido	224,4 x 154	0,3	<b>WD6001 021 000</b>	234
Sciacquo igienico, per versione per allacciamento alla rete	184 x 102,5	0,3	<b>WD6002 000 000</b>	843
Sciacquo igienico, per versione a batteria	184 x 102,5	0,3	<b>WD6003 000 000</b>	911
Set per incasso, per sciacquo igienico per allacciamento alla rete		0,4	<b>WD6004 000 000</b>	249
Set di prolunga 240 mm		1,5	<b>WD6012 000 000</b>	98
Set fonoassorbente	65 x 36	0,2	<b>WD6015 000 000</b>	33
Raccordo per vaso, prolungato, 365 mm		0,8	<b>WD6010 000 000</b>	122
Accessori di montaggio per installazione indipendente	68 x 78	0,9	<b>WD6016 000 000</b>	36
Kit di preinstallazione, in abbinamento a SensoWash			<b>005072 000 0</b>	43

**Infobox:** Idoneo per pareti a secco con spessore minimo di 25 mm / Il telaio per l'installazione filo parete è necessario in fase di realizzazione della parete a secco. Idoneo all'installazione in pareti a secco con uno spessore minimo di 25 mm / La placca di comando A1 in plastica è installabile filo muro (ad eccezione della versione per parete in muratura e dei moduli con altezza ribassata). Per l'installazione filo parete è necessario ordinare il telaio per l'incasso #WD6001 011 000 (bianco) o #WD6001 021 000 (cromo lucido) / Per l'installazione dello sciacquo igienico con allacciamento alla rete è obbligatorio il set per l'incasso #WD6004 000 000 (necessario in fase di preinstallazione). / Sciacquo igienico possibile solo con attivazione dal lato frontale / # 005072 necessario al momento dei lavori di muratura

## Moduli di installazione a parete DuraSystem®

### Modulo per orinatoio, Standard

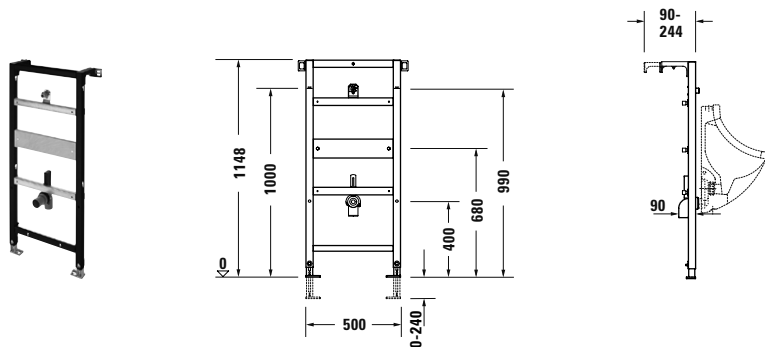

Descrizione	Dimensioni mm	Peso kg	Cod.Art.	Euro
<p>modulo premontato per orinatoio                      per orinatoi senz'acqua, orinatoi con valvola di scarico esterna o orinatoi con comando a sensore integrato,                      traversa in legno per il fissaggio flessibile della ceramica, autoportante,                      per pareti a secco,                      idoneo per l'installazione in pareti in cartongesso,                      telaio verniciato a polvere,                      piedi regolabili in altezza 0-240 mm,                      marcatura del metro e del centro,                      conforme ai requisiti di isolamento acustico secondo le norme DIN 4109 e VDI 4100 (in combinazione con il set fonoassorbente # WD6015 000 000),                      per valvole di scarico meccaniche/elettroniche esterne,                      traverse con altezza regolabile senza attrezzi</p>	500 x 1148	9,5	<b>WD3003 000 000</b>	313
<p><b>Dotazioni di serie</b>                      viti prigioniere M8,                      viti a testa tonda appiattita 5,0 x 16 mm,                      pannello a parete insonorizzato G1/2,                      morsetto per tubo di scarico DN 50,                      gomito di scarico HT DN 50,                      staffa di fissaggio per orinatoio DuraStyle,                      accessori di montaggio per strutture leggere,                      accessori di montaggio per installazione indipendente,                      2 cappucci di copertura</p>				
<p><b>Accessori idonei</b>                      Set di prolunga 240 mm</p>		1,5	<b>WD6012 000 000</b>	98
<p>Set fonoassorbente</p>	65 x 36	0,2	<b>WD6015 000 000</b>	33

**Infobox:** Idoneo per pareti a secco con spessore minimo di 25 mm

## Moduli di installazione a parete DuraSystem®

### Modulo per orinatoio, con valvola di scarico incassata a parete

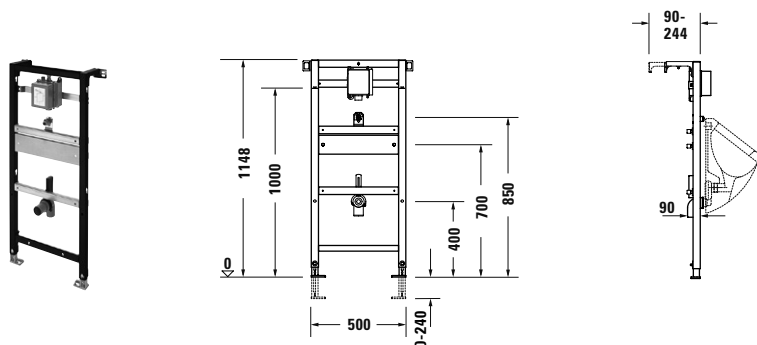

Descrizione	Dimensioni mm	Peso kg	Cod.Art.	Euro
<p>modulo premontato per orinatoio per orinatoi con entrata posteriore, traversa in legno per il fissaggio flessibile della ceramica, traversa con scatola in plastica da incasso e fissaggio rapido, autoportante, per pareti a secco, idoneo per l'installazione in pareti in cartongesso, telaio verniciato a polvere, piedi regolabili in altezza 0-240 mm, marcatura del metro e del centro, conforme ai requisiti di isolamento acustico secondo le norme DIN 4109 e VDI 4100 (in combinazione con il set fonoassorbente # WD6015 000 000), per placche di comando meccaniche/elettroniche, traverse con altezza regolabile senza attrezzi, scatola in plastica da incasso, scatola universale in plastica per comando dell'orinatoio incl. copertura protettiva da cantiere, morsetto di rete 100-240 V AC 50/60 Hz</p>	500 x 1148	9,3	<b>WD3004 000 000</b>	502
<p>Dotazioni di serie viti prigioniere M8, pannello a parete insonorizzato G1/2, morsetto per tubo di scarico DN 50, gomito di scarico HT DN 50, accessori di montaggio per strutture leggere, accessori di montaggio per installazioni indipendenti, tubo Panzer R1/2, raccordo G1/2 A con guarnizione a labbro, 2 cappucci di copertura</p>				
<b>Placche di comando idonee</b>				
Placca di comando A1, per orinatoio, plastica, Bianco	130 x 150	0,6	<b>WD5004 011 000</b>	266
Placca di comando A1, per orinatoio, plastica, Cromo lucido	130 x 150	0,6	<b>WD5004 021 000</b>	282
Placca di comando A1, per orinatoio, vetro bianco	140,5 x 157	0,7	<b>WD5005 012 000</b>	563
Placca di comando A2, a batteria, per orinatoio, zinco pressofuso, Bianco	130 x 150	0,8	<b>WD5006 013 000</b>	1.070
Placca di comando A2, a batteria, per orinatoio, zinco pressofuso, Cromo	130 x 150	0,8	<b>WD5006 023 000</b>	1.090
Placca di comando A2, per allacciamento alla rete, per orinatoio, zinco pressofuso, Bianco	130 x 150	0,9	<b>WD5007 013 000</b>	1.080
Placca di comando A2, per allacciamento alla rete, per orinatoio, zinco pressofuso, Cromo	130 x 150	0,9	<b>WD5007 023 000</b>	1.099
<b>Accessori idonei</b>				
Set di prolunga 240 mm		1,5	<b>WD6012 000 000</b>	98
Set fonoassorbente	65 x 36	0,2	<b>WD6015 000 000</b>	33

**Infobox:** Idoneo per pareti a secco con spessore minimo di 25 mm / Nelle placche di comando elettroniche, l'area di rilevamento del sensore di prossimità può essere impostata tramite telecomando / Le placche di comando per orinatoio A2 sono idonee agli orinatoi con coperchio / Lo sciacquo regolabile è di serie nelle placche di comando

## Moduli di installazione a parete DuraSystem®

### Modulo per lavabo, Standard

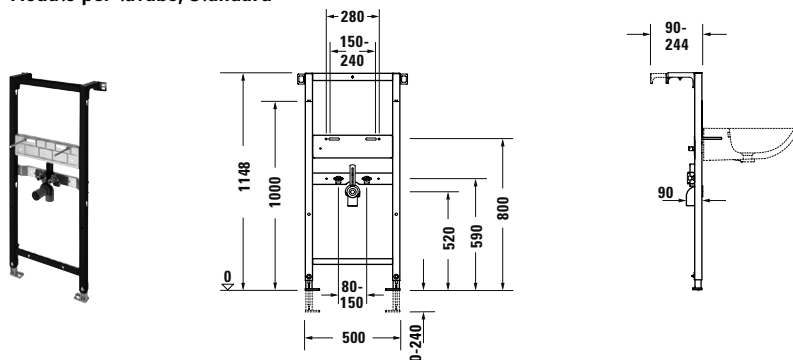

Descrizione	Dimensioni mm	Peso kg	Cod.Art.	Euro
<b>modulo premontato per lavabo</b> traversa in metallo per il fissaggio della ceramica, autoportante, per pareti a secco, idoneo per l'installazione in pareti in cartongesso, telaio verniciato a polvere, piedi regolabili in altezza 0-240 mm, marcatura del metro e del centro, conforme ai requisiti di isolamento acustico secondo le norme DIN 4109 e VDI 4100 (in combinazione con il set fonoassorbente # WD6015 000 000), traverse con altezza regolabile senza attrezzi	500 x 1148	9,2	<b>WD2004 000 000</b>	237
<b>Dotazioni di serie</b> barre filettate M10, pannelli a parete insonorizzati G1/2, morsetto per tubo di scarico DN 50, gomito di scarico HT DN 50/40, accessori di montaggio per strutture leggere, accessori di montaggio per installazione indipendente				
<b>Accessori idonei</b> Set di prolunga 240 mm		1,5	<b>WD6012 000 000</b>	98
Elemento di ampliamento	238 x 1148	6,0	<b>WD6013 000 000</b>	211
Supporto per elemento di ampliamento	38 x 1148	2,9	<b>WD6014 000 000</b>	64
Set fonoassorbente	65 x 36	0,2	<b>WD6015 000 000</b>	33

**Infobox:** Idoneo per pareti a secco con spessore minimo di 25 mm / L'elemento di ampliamento può essere installato lateralmente direttamente sul modulo di installazione a parete o a sé stante come supporto singolo / Nell'installazione dell'elemento di ampliamento deve essere obbligatoriamente installato il supporto # WD6014 000 000



## Moduli di installazione a parete DuraSystem®

### Modulo per lavabo, Special

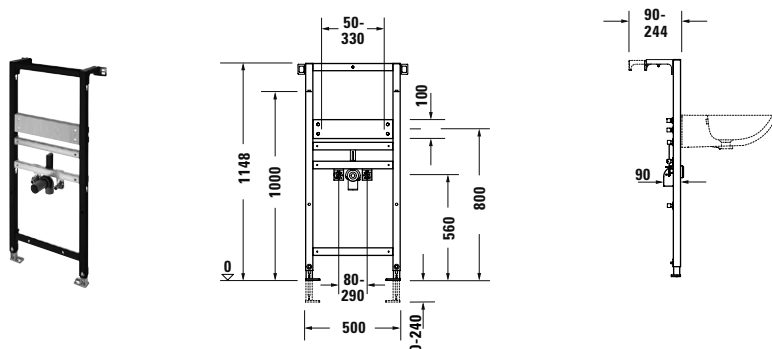

Descrizione	Dimensioni mm	Peso kg	Cod.Art.	Euro
<p>modulo premontato per lavabo</p> <p>traversa in legno per il fissaggio flessibile della ceramica, autoportante,</p> <p>per pareti a secco,</p> <p>idoneo per l'installazione in pareti in cartongesso,</p> <p>telaio verniciato a polvere,</p> <p>pedi regolabili in altezza 0-240 mm,</p> <p>marcatore del metro e del centro,</p> <p>conforme ai requisiti di isolamento acustico secondo le norme DIN 4109 e VDI 4100 (in combinazione con il set fonoassorbente # WD6015 000 000),</p> <p>traverse con altezza regolabile senza attrezzi</p>	500 x 1148	9,0	<b>WD2005 000 000</b>	363
<p><b>Dotazioni di serie</b></p> <p>viti prigioniere M10,</p> <p>pannelli a parete insonorizzati G1/2,</p> <p>morsetto per tubo di scarico DN 50,</p> <p>gomito di scarico HT DN 50/40,</p> <p>accessori di montaggio per strutture leggere,</p> <p>accessori di montaggio per installazione indipendente</p>				
<p><b>Accessori idonei</b></p> <p>Set di prolunga 240 mm</p>		1,5	<b>WD6012 000 000</b>	98
Elemento di ampliamento	238 x 1148	6,0	<b>WD6013 000 000</b>	211
Supporto per elemento di ampliamento	38 x 1148	2,9	<b>WD6014 000 000</b>	64
Set fonoassorbente	65 x 36	0,2	<b>WD6015 000 000</b>	33

**Infobox:** Idoneo per pareti a secco con spessore minimo di 25 mm / L'elemento di ampliamento può essere installato lateralmente direttamente sul modulo di installazione a parete o a sé stante come supporto singolo / Nell'installazione dell'elemento di ampliamento deve essere obbligatoriamente installato il supporto # WD6014 000 000

## Moduli di installazione a parete DuraSystem®

### Modulo per lavabo, per rubinetteria a parete

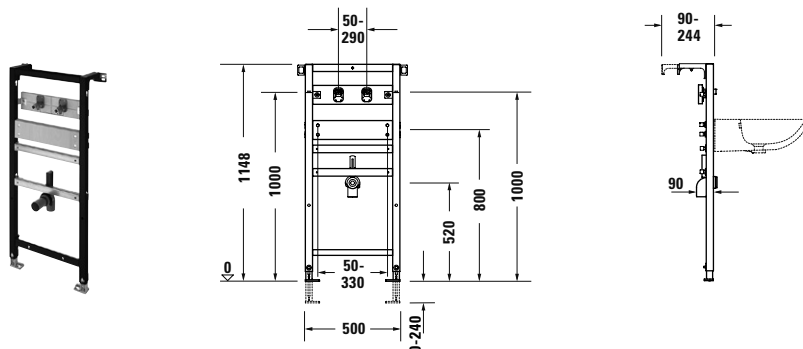

Descrizione	Dimensioni mm	Peso kg	Cod.Art.	Euro
<p>modulo premontato per lavabo                      traversa in legno per il fissaggio flessibile della ceramica,                      per lavabi in ceramica senza foro, per rubinetteria a parete,                      autoportante,                      per pareti a secco,                      idoneo per l'installazione in pareti in cartongesso,                      telaio verniciato a polvere,                      piedi regolabili in altezza 0-240 mm,                      marcatura del metro e del centro,                      conforme ai requisiti di isolamento acustico secondo le norme DIN 4109 e VDI 4100                      (in combinazione con il set fonoassorbente # WD6015 000 000),                      traverse con altezza regolabile senza attrezzi</p>	500 x 1148	11,5	<b>WD2006 000 000</b>	321
<p><b>Dotazioni di serie</b>                      viti prigioniere M10,                      pannelli a parete insonorizzati G1/2,                      morsetto per tubo di scarico DN 50,                      gomito di scarico HT DN 50/40,                      accessori di montaggio per strutture leggere,                      accessori di montaggio per installazione indipendente</p>				
<p><b>Accessori idonei</b></p>				
Set di prolunga 240 mm		1,5	<b>WD6012 000 000</b>	98
Elemento di ampliamento	238 x 1148	6,0	<b>WD6013 000 000</b>	211
Supporto per elemento di ampliamento	38 x 1148	2,9	<b>WD6014 000 000</b>	64
Set fonoassorbente	65 x 36	0,2	<b>WD6015 000 000</b>	33

**Infobox:** Idoneo per pareti a secco con spessore minimo di 25 mm / L'elemento di ampliamento può essere installato lateralmente direttamente sul modulo di installazione a parete o a sé stante come supporto singolo / Nell'installazione dell'elemento di ampliamento deve essere obbligatoriamente installato il supporto # WD6014 000 000



## Placche di comando DuraSystem®

### Placca di comando A1, per vaso, plastica

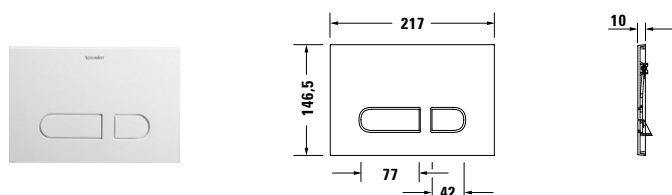

Descrizione	Dimensioni mm	Peso kg	Cod.Art.	Euro
Bianco, placca in plastica. Bianco	217 x 146,5	0,3	<b>WD5001 011 000</b>	71
Cromo lucido, placca in plastica	217 x 146,5	0,3	<b>WD5001 021 000</b>	120
Nero opaco, placca in plastica	217 x 146,5	0,3	<b>WD5001 031 000</b>	69
azionamento meccanico, per installazione sulla parete, sciacquo a 2 volumi				
Dotazioni di serie telaio di montaggio, accessori di montaggio, perni di comando				
<b>Moduli di installazione a parete idonei</b>				
Modulo per vaso, per pareti in muratura	445 x 915	6,7	<b>WD1015 000 000</b>	337
Modulo per vaso, Standard 99 cm	500 x 990	13,4	<b>WD1018 000 000</b>	530
Modulo per vaso, Basic	500 x 1148	14,4	<b>WD1020 000 000</b>	358
Modulo per vaso, con aspirazione degli odori a comando manuale	500 x 1148	15,9	<b>WD1012 000 000</b>	1.246
Modulo per vaso, Basic 84 cm	500 x 840	11,9	<b>WD1017 000 000</b>	457
Modulo per vaso, Basic 99 cm	500 x 990	12,9	<b>WD1019 000 000</b>	453
Modulo per vaso, Standard 84 cm	500 x 840	12,4	<b>WD1016 000 000</b>	527
Modulo per vaso, Standard	500 x 1148	14,2	<b>WD1011 000 000</b>	442
<b>Accessori idonei</b>				
Telaio per incasso filo parete, per placca in plastica, Bianco	224,4 x 154	0,3	<b>WD6001 011 000</b>	183
Telaio per incasso filo parete, per placca in plastica, Cromo	224,4 x 154	0,3	<b>WD6001 021 000</b>	234

**Infobox:** Idoneo per pareti a secco con spessore minimo di 25 mm / Il telaio per l'installazione filo parete è necessario in fase di realizzazione della parete a secco. Idoneo all'installazione in pareti a secco con uno spessore minimo di 25 mm / La placca di comando A1 in plastica è installabile filo muro (ad eccezione della versione per parete in muratura e dei moduli con altezza ribassata). Per l'installazione filo parete è necessario ordinare il telaio per l'incasso #WD6001 011 000 (bianco) o #WD6001 021 000 (cromo lucido) / A causa delle basse prestazioni della ventola e del flusso limitato di aria di scarico associato, l'aspirazione degli odori non può sostituire la ventilazione dell'ambiente secondo la norma DIN 18017. L'aspirazione degli odori non può essere abbinata ai vasi #254609, #021009, #221509 / Per l'utilizzo dell'aspirazione degli odori del modulo per vaso, è necessario che l'aspirazione manuale degli odori sia dotata di interruttore predisposto a parete / Il set per l'incasso con alimentatore è parte del modulo per vaso

## Placche di comando DuraSystem®

### Placca di comando A1, per vaso, vetro bianco

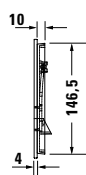
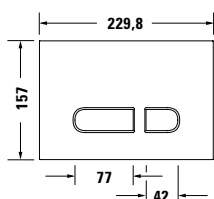

Descrizione	Dimensioni mm	Peso kg	Cod.Art.	Euro
placca in vetro, Bianco azionamento meccanico, per installazione sulla parete, sciacquo a 2 volumi	229,8 x 157	0,7	<b>WD5002 012 000</b>	413
Dotazioni di serie telaio di montaggio, accessori di montaggio, perni di comando				
<b>Moduli di installazione a parete idonei</b>				
Modulo per vaso, per pareti in muratura	445 x 915	6,7	<b>WD1015 000 000</b>	337
Modulo per vaso, Basic	500 x 1148	14,4	<b>WD1020 000 000</b>	358
Modulo per vaso, Standard	500 x 1148	14,2	<b>WD1011 000 000</b>	442
Modulo per vaso, con aspirazione degli odori a comando manuale	500 x 1148	15,9	<b>WD1012 000 000</b>	1.246

**Infobox:** Idoneo per pareti a secco con spessore minimo di 25 mm / A causa delle basse prestazioni della ventola e del flusso limitato di aria di scarico associato, l'aspirazione degli odori non può sostituire la ventilazione dell'ambiente secondo la norma DIN 18017. L'aspirazione degli odori non può essere abbinata ai vasi #254609, #021009, #221509 / Per l'utilizzo dell'aspirazione degli odori del modulo per vaso, è necessario che l'aspirazione manuale degli odori sia dotata di interruttore predisposto a parete / Il set per l'incasso con alimentatore è parte del modulo per vaso

## Placche di comando DuraSystem®

### Placca di comando A2, per vaso, vetro bianco

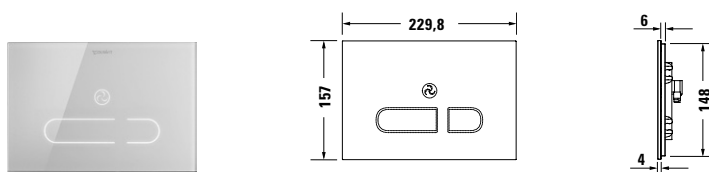

Descrizione	Dimensioni mm	Peso kg	Cod.Art.	Euro
placca in vetro, Bianco	229,8 x 157	0,9	<b>WD5003 012 000</b>	860
<p>sciacquo con azionamento frontale a infrarossi, touchless, senza pulsanti meccanici, l'illuminazione dei tasti si attiva avvicinandosi, azionamento dello sciacquo possibile mediante contatto o touchless, per installazione sulla parete, sciacquo a 2 volumi, funzionamento a bassa tensione: 24 V DC SELV, grado di protezione IP X4, classe di protezione III, con connettori non intercambiabili</p>				
<p><b>Funzioni</b>                      aspirazione degli odori, sensore di prossimità a infrarossi, sciacquo igienico, sciacquo automatico, funzione di pulizia, luce notturna, funzione di blocco, alimentazione di emergenza, funzioni regolabili mediante telecomando</p>				
<p><b>Dotazioni di serie</b>                      telaio di montaggio,                      accessori di montaggio</p>				
<p><b>Moduli di installazione a parete idonei</b></p>				
Modulo per vaso, con sciacquo igienico	500 x 1148	14,7	<b>WD1013 000 000</b>	900
Modulo per vaso, con aspirazione degli odori e sciacquo igienico	500 x 1148	16,0	<b>WD1014 000 000</b>	1.571
<p><b>Infobox:</b> Idoneo per pareti a secco con spessore minimo di 25 mm / A causa delle basse prestazioni della ventola e del flusso limitato di aria di scarico associato, l'aspirazione degli odori non può sostituire la ventilazione dell'ambiente secondo la norma DIN 18017. L'aspirazione degli odori non può essere abbinata ai vasi #254609, #021009, #221509 / Il set per l'incasso con alimentatore è parte del modulo per vaso / Nelle placche di comando elettroniche, l'area di rilevamento del sensore di prossimità può essere impostata tramite telecomando</p>				

### Placca di comando A1, per orinatoio, plastica

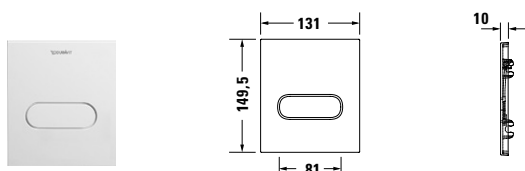

Descrizione	Dimensioni mm	Peso kg	Cod.Art.	Euro
placca in plastica, Bianco	130 x 150	0,6	<b>WD5004 011 000</b>	266
placca in plastica, Cromo lucido	130 x 150	0,6	<b>WD5004 021 000</b>	282
<p>azionamento meccanico,                      per installazione sulla parete</p>				
<p><b>Dotazioni di serie</b>                      telaio di montaggio,                      accessori di montaggio,                      valvola di scarico regolabile</p>				
<p><b>Moduli di installazione a parete idonei</b></p>				
Modulo per orinatoio, con valvola di scarico incassata a parete	500 x 1148	9,3	<b>WD3004 000 000</b>	502
<p><b>Infobox:</b> Idoneo per pareti a secco con spessore minimo di 25 mm / Lo sciacquo regolabile è di serie nelle placche di comando</p>				

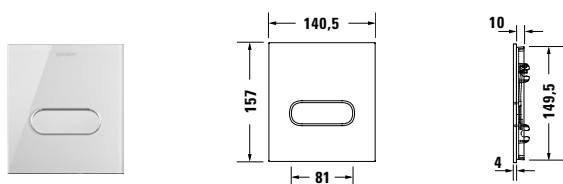
**Placca di comando A1, per orinatoio, vetro bianco**

Descrizione	Dimensioni mm	Peso kg	Cod.Art.	Euro
placca in vetro, Bianco azionamento meccanico, per installazione sulla parete	140,5 x 157	0,7	<b>WD5005 012 000</b>	563
Dotazioni di serie telaio di montaggio, accessori di montaggio, valvola di scarico regolabile				
<b>Moduli di installazione a parete idonei</b>				
Modulo per orinatoio, con valvola di scarico incassata a parete	500 x 1148	9,3	<b>WD3004 000 000</b>	502
<b>Infobox:</b> Idoneo per pareti a secco con spessore minimo di 25 mm / Lo sciacquo regolabile è di serie nelle placche di comando				

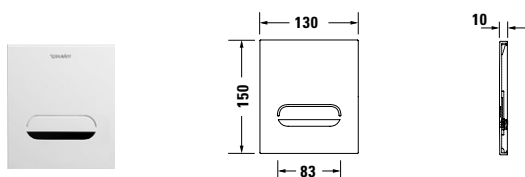
**Placca di comando A2, per allacciamento alla rete, per orinatoio, zinco pressofuso**

Descrizione	Dimensioni mm	Peso kg	Cod.Art.	Euro
placca in zinco pressofuso, Bianco	130 x 150	0,9	<b>WD5007 013 000</b>	1.080
placca in zinco pressofuso, Cromo lucido	130 x 150	0,9	<b>WD5007 023 000</b>	1.099
sciacquo con azionamento frontale a infrarossi, touchless, per installazione sulla parete, a prova di vandalo, grado di protezione IP X4				
Funzioni sciacquo principale, pre-sciacquo, sciacquo igienico, quantità d'acqua dinamica dello sciacquo, funzione di pulizia, sciacquo di pulizia				
Dotazioni di serie telaio di montaggio, accessori di montaggio, vite di bloccaggio, elettrovalvola G1/2 A con valvola a sfera per il bloccaggio, alimentatore 100-240 V AC 50/60 Hz				
<b>Moduli di installazione a parete idonei</b>				
Modulo per orinatoio, con valvola di scarico incassata a parete	500 x 1148	9,3	<b>WD3004 000 000</b>	502
<b>Infobox:</b> Idoneo per pareti a secco con spessore minimo di 25 mm / Nelle placche di comando elettroniche, l'area di rilevamento del sensore di prossimità può essere impostata tramite telecomando / Le placche di comando per orinatoio A2 sono idonee agli orinatori con coperchio / Lo sciacquo regolabile è di serie nelle placche di comando				

## Placche di comando DuraSystem®

Placca di comando A2, a batteria, per orinatoio, zinco pressofuso

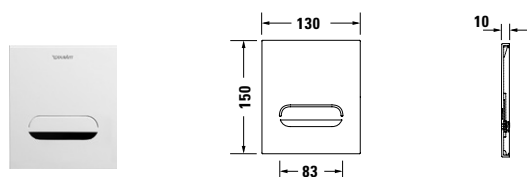

Descrizione	Dimensioni mm	Peso kg	Cod.Art.	Euro
placca in zinco pressofuso, Bianco	130 x 150	0,8	<b>WD5006 013 000</b>	1.070
placca in zinco pressofuso, Cromo lucido	130 x 150	0,8	<b>WD5006 023 000</b>	1.090
sciacquo con azionamento frontale a infrarossi, touchless, per installazione sulla parete, a prova di vandalo, grado di protezione IP X4				
<b>Funzioni</b> sciacquo principale, sciacquo igienico, quantità d'acqua dinamica dello sciacquo				
<b>Dotazioni di serie</b> telaio di montaggio, accessori di montaggio, vite di bloccaggio, elettrovalvola G1/2 A con valvola a sfera per il bloccaggio, batteria 6 Volt				
<b>Moduli di installazione a parete idonei</b>				
Modulo per orinatoio, con valvola di scarico incassata a parete	500 x 1148	9,3	<b>WD3004 000 000</b>	502

**Infobox:** Idoneo per pareti a secco con spessore minimo di 25 mm / Nelle placche di comando elettroniche, l'area di rilevamento del sensore di prossimità può essere impostata tramite telecomando / Le placche di comando per orinatoio A2 sono idonee agli orinatoi con coperchio / Lo sciacquo regolabile è di serie nelle placche di comando



## Accessori DuraSystem®

### Telaio per incasso filo parete, per placca in plastica



Descrizione	Dimensioni mm	Peso kg	Cod.Art.	Euro
Bianco, plastica	224,4 x 154	0,3	<b>WD6001 011 000</b>	183
Cromo lucido, plastica	224,4 x 154	0,3	<b>WD6001 021 000</b>	234
per montaggio filo muro, regolabile in profondità, per rivestimenti da 6-15 mm, per l'installazione in pareti a secco con spessore minimo di 2 x 12,5 mm				
<b>Infobox:</b> La placca di comando A1 in plastica è installabile filo muro (ad eccezione della versione per parete in muratura e dei moduli con altezza ribassata). Per l'installazione filo parete è necessario ordinare il telaio per l'incasso #WD6001 011 000 (bianco) o #WD6001 021 000 (cromo lucido) / Il telaio per l'installazione filo parete è necessario in fase di realizzazione della parete a secco. Idoneo all'installazione in pareti a secco con uno spessore minimo di 25 mm				

### Sciacquo igienico, per versione per allacciamento alla rete



Descrizione	Dimensioni mm	Peso kg	Cod.Art.	Euro
per l'azionamento automatico dello sciacquo igienico funzionamento da rete mediante alimentatore a muro esterno 100-240 V AC 50/60 Hz, grado di protezione IP X4	184 x 102,5	0,3	<b>WD6002 000 000</b>	843
<b>Infobox:</b> Per l'installazione dello sciacquo igienico con allacciamento alla rete è obbligatorio il set per l'incasso #WD6004 000 000 (necessario in fase di preinstallazione).				

### Sciacquo igienico, per versione a batteria



Descrizione	Dimensioni mm	Peso kg	Cod.Art.	Euro
per l'azionamento automatico dello sciacquo igienico funzionamento a batteria con modulo da 6V, grado di protezione IP X4	184 x 102,5	0,3	<b>WD6003 000 000</b>	911
<b>Infobox:</b> Sciacquo igienico possibile solo con attivazione dal lato frontale				

## Accessori DuraSystem®

Set per incasso, per sciacquo igienico per allacciamento alla rete



Descrizione	Dimensioni mm	Peso kg	Cod.Art.	Euro
per alimentazione dello sciacquo igienico allacciato alla rete per placche di spessore 7 - 35 mm		0,4	<b>WD6004 000 000</b>	249
Dotazioni di serie alimentatore a muro 100-240 V AC 50/60 Hz con cavo di collegamento, scatola da incasso per foro $\varnothing$ 68 mm, coperchio per scatola da incasso, tubo vuoto lungh. 1,7 m				

### Set di prolunga 240 mm

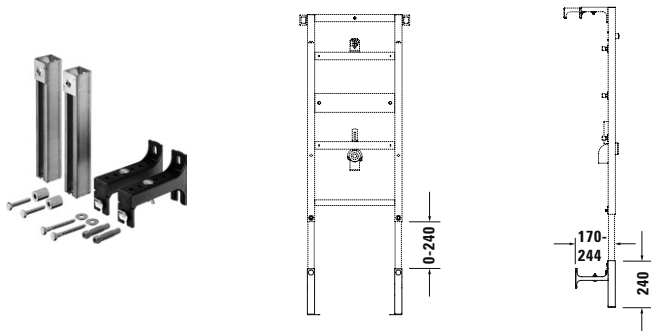

Descrizione	Dimensioni mm	Peso kg	Cod.Art.	Euro
per massetto rialzato per altezze regolabili fino a 480 mm		1,5	<b>WD6012 000 000</b>	98
Dotazioni di serie 2 supporti verniciati a polvere, 2 staffe di supporto in plastica, accessori di montaggio				

## Accessori DuraSystem®

### Elemento di ampliamento

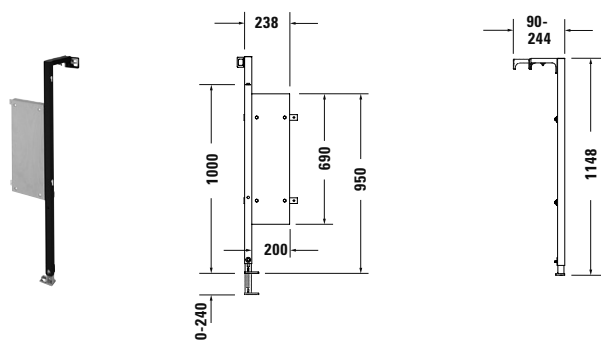

Descrizione	Dimensioni mm	Peso kg	Cod.Art.	Euro
<p>modulo premontato in abbinamento ai moduli per lavabo per il fissaggio di lavabi, autoportante, per pareti a secco, idoneo per l'installazione in pareti in cartongesso, supporto verniciato a polvere, piedi regolabili in altezza 0-240 mm, reversibile per installazione variabile a destra o a sinistra</p> <p>Dotazioni di serie supporto, piastra di montaggio in compensato multistrato, regolabile in altezza, accessori di montaggio</p> <p><b>Infobox:</b> L'elemento di ampliamento può essere installato lateralmente direttamente sul modulo di installazione a parete o a sé stante come supporto singolo / Nell'installazione dell'elemento di ampliamento deve essere obbligatoriamente installato il supporto # WD6014 000 000</p>	238 x 1148	6,0	<b>WD6013 000 000</b>	211

### Supporto per elemento di ampliamento

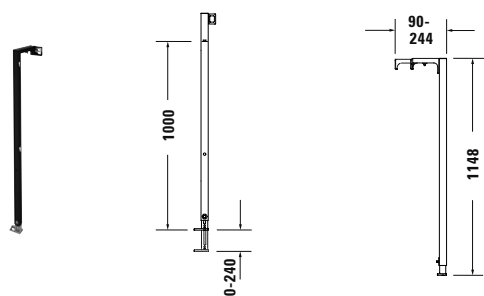

Descrizione	Dimensioni mm	Peso kg	Cod.Art.	Euro
<p>per colmare le intercapedini &gt; 580 mm come supporto iniziale e finale, per pareti a secco, idoneo per l'installazione in pareti in cartongesso, supporto verniciato a polvere, piedi regolabili in altezza 0-240 mm</p> <p>Dotazioni di serie supporto, accessori di montaggio</p>	38 x 1148	2,9	<b>WD6014 000 000</b>	64

## Accessori DuraSystem®

### Set fonoassorbente

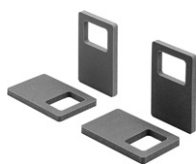

Descrizione	Dimensioni mm	Peso kg	Cod.Art.	Euro
per l'isolamento acustico tra il modulo di installazione e la costruzione autoadesivo	65 x 36	0,2	WD6015 000 000	33
Dotazioni di serie set composto da 4 pezzi				

### Raccordo per vaso, prolungato, 365 mm



Descrizione	Dimensioni mm	Peso kg	Cod.Art.	Euro
per vasi sospesi kit di allacciamento prolungato		0,8	WD6010 000 000	122
Dotazioni di serie tubo vuoto con manicotto, raccordi WC con manicotto, kit di fissaggio per vaso sospeso M12, 2 cappucci di copertura				

### Accessori di montaggio per installazione indipendente



Descrizione	Dimensioni mm	Peso kg	Cod.Art.	Euro
per pareti a secco regolabile in profondità 130 - 204 mm	68 x 78	0,9	WD6016 000 000	36
Dotazioni di serie 2 staffe angolari, accessori di montaggio				

## Accessori DuraSystem®

### Kit di preinstallazione



Descrizione	Dimensioni mm	Peso kg	Cod.Art.	Euro
per moduli d'installazione con staffe orizzontali senza tubo vuoto/preinstallazione per sedile elettronico, in abbinamento a SensoWash			<b>005072 000 0</b>	43
<b>Infobox:</b> # 005072 necessario al momento dei lavori di muratura				

### Kit di allacciamento



Descrizione	Dimensioni mm	Peso kg	Cod.Art.	Euro
per moduli di installazione a parete H=112-115 cm, con tubo vuoto per allacciamento alla cassetta, in abbinamento a SensoWash			<b>100691 000 0</b>	101

### Kit di allacciamento



Descrizione	Dimensioni mm	Peso kg	Cod.Art.	Euro
per moduli di installazione a parete H=82-100 cm, con tubo vuoto per allacciamento alla cassetta, in abbinamento a SensoWash			<b>100730 000 0</b>	67

## Accessori DuraSystem®

### Kit di allacciamento



Descrizione	Dimensioni mm	Peso kg	Cod.Art.	Euro
per moduli d'installazione a parete con tubo vuoto per allacciamento alla cassetta, in abbinamento a SensoWash Starck f			100731 000 0	67

### Set interfaccia



Descrizione	Dimensioni mm	Peso kg	Cod.Art.	Euro
per interfaccia funzionale con la placca di comando DuraSystem A2, in abbinamento a SensoWash Starck f			100729 000 0	75
<b>Infobox:</b> # 100729 necessario al momento dei lavori di muratura				

<b>Rubinetteria</b>	
A.1	283
B.1	285
B.2	289
C.1	293
D.1	305
D-Neo	309
Duravit No.1	314
White Tulip	318
Accessori rubinetteria	323





## Cenni importanti - Rubinetteria

### 1. Integrazioni / Nuove serie e modelli

Serie	Note	Disponibilità
Duravit No.1	Serie completa	disponibile
White Tulip	Miscelatore monocomando per lavabo L # WT1030002010	disponibile
C.1	Integrazioni nero opaco # C14220000046, C14230000046 # C15220000046, C15230000046 Doccetta in nero # UV0650007046	disponibili disponibile

### 2. Articoli in eliminazione

#### Serie e modelli

Serie	Note
B.3	Serie completa
C.1	# C11060003010, C11060004010, # C11060006010

Accessori	# UV0670033000, UV0670033046, # UV0670034000, UV0670034046, # UV0670035000, UV0670035046, # UV0660029000, UV0660029046, # UV0660016000, UV0660016046
-----------	--

### 3. Dimensioni/pesi

Le dimensioni indicate sono in mm e si riferiscono sempre a larghezza x profondità.

### 4. Tolleranze

I disegni contengono tutte le misure necessarie (in mm) nel rispetto delle consuete tolleranze. Non sono però vincolanti, poiché le dimensioni esatte possono essere stabilite solo misurando il prodotto finito.

### 5. Schede tecniche

Le schede tecniche dei prodotti con i diagrammi di flusso possono essere scaricate dai nostri siti internet [www.duravit.it](http://www.duravit.it) o [pro.duravit.it](http://pro.duravit.it).

### 6. Unified Water Label (UWL)

L'etichetta Unified Water Label è uno schema di classificazione di 13 categorie di prodotti per il bagno.

Per i miscelatori i quantitativi medi di acqua necessari per lo sciacquo, indicati sulla base della Unified Water Label, sono riportati nell'immagine qui sotto. Il valore massimo è di 5,5 l/min. La classificazione è applicata direttamente sui prodotti.

Maggiori informazioni possono essere ricavate dalle schede tecniche dei prodotti.

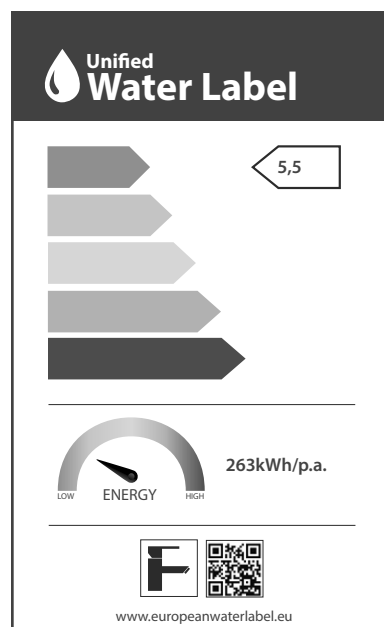

UWL Classe 1

## Rubineria - Informazioni generali

---

### Simboli

Sulle rubinetterie per vasca e doccia con più utenze sono riportati i seguenti simboli per selezionare rapidamente l'uscita desiderata.



**Doccetta a mano**

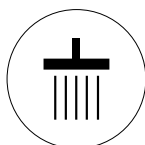

**Soffione**



**Bocca di erogazione vasca**

### Tecnologia

#### Rompigetto inclinabile

Il rompigetto inclinabile permette di adattare l'angolazione del getto in maniera individuale, fino a  $\pm 10^\circ$ . Questa possibilità di regolazione permette la compatibilità con un maggior numero di lavabi e riduce il problema degli schizzi, senza dover sostituire il rubinetto o il lavabo.

#### Valvola antiriflusso

Secondo la norma DIN EN 1717, la valvola antiriflusso è obbligatoria nelle vasche dotate di colonna di scarico con erogazione dal troppopieno.

#### Funzione Air





Grazie all'aggiunta di aria, produce un getto d'acqua piacevole e perlato.

#### FreshStart

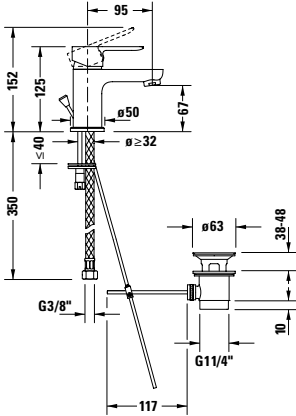

Per la prima volta sono disponibili anche miscelatori per lavabo con funzione "FreshStart". Nella posizione centrale il miscelatore eroga acqua fredda e solo quando l'utente sposta deliberatamente la manopola verso sinistra viene aggiunta acqua calda. La preparazione dell'acqua calda che richiede un alto dispendio energetico è quindi limitata alle situazioni in cui è effettivamente necessaria.

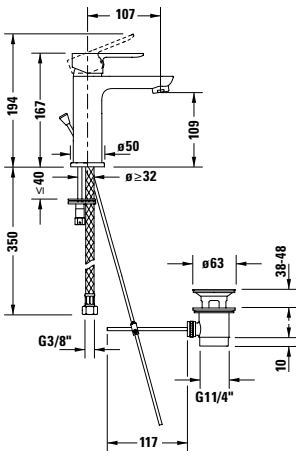

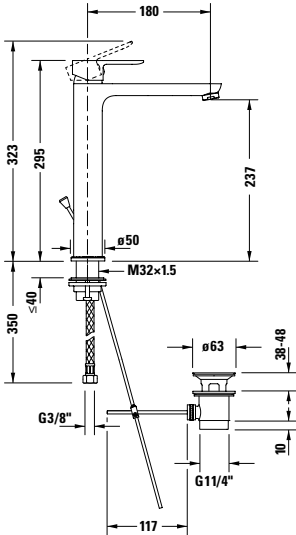



**A.1**

	Descrizione	H (mm)	Cod.Art.	Euro
		<b>Miscelatore monocomando per lavabo S</b> cartuccia in ceramica, lunghezza bocca erogazione 95 mm, raccordi flessibili 3/8", getto normale, portata 5,5 l/min (3 bar), Cromo, limitatore della temperatura regolabile, pressione consigliata 3 - 5 bar		
		con salterello	125	<b>A11010 0010 10</b>
	senza salterello	125	<b>A11010 0020 10</b>	121
		<b>Miscelatore monocomando per lavabo M</b> cartuccia in ceramica, lunghezza bocca erogazione 107 mm, raccordi flessibili 3/8", getto normale, portata 5,5 l/min (3 bar), Cromo, limitatore della temperatura regolabile, pressione consigliata 3 - 5 bar		
		con salterello	167	<b>A11020 0010 10</b>
	senza salterello	167	<b>A11020 0020 10</b>	146
		<b>Miscelatore monocomando per lavabo XL</b> cartuccia in ceramica, lunghezza bocca erogazione 180 mm, raccordi flessibili 3/8", getto normale, portata 5,5 l/min (3 bar), Cromo, limitatore della temperatura regolabile, pressione consigliata 3 - 5 bar		
		con salterello	295	<b>A11040 0010 10</b>
	senza salterello	295	<b>A11040 0020 10</b>	217

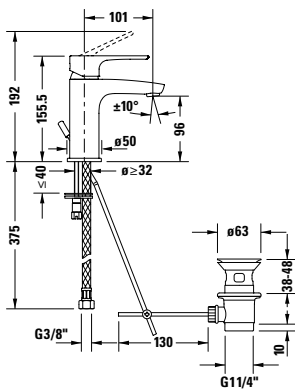
**A.1**

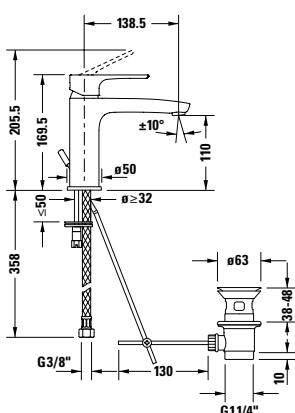
		Descrizione	H (mm)	Cod.Art.	Euro
		<p><b>Miscelatore monocomando per bidet</b>                      cartuccia in ceramica,                      lunghezza bocca erogazione 118 mm,                      raccordi flessibili 3/8",                      portata 5,0 l/min (3 bar),                      getto normale,                      portata 5,3 l/min (3 bar),                      dimensione raccordo DN15,                      rompigetto a giunto snodato,                      Cromo,                      pressione consigliata 3 - 5 bar                      con salterello</p>	126	<b>A12400 0010 10</b>	145
		<p><b>Miscelatore monocomando doccia esterno</b>                      tipo di connessione: raccordi a S,                      interasse 150 mm ± 20 mm,                      cartuccia in ceramica,                      raccordo tubo flessibile DN15,                      pressione consigliata 3 - 5 bar                      Cromo</p>		<b>A14230 0000 10</b>	146
		<p><b>Miscelatore monocomando vasca esterno</b>                      tipo di connessione: raccordi a S,                      interasse 150 mm ± 20 mm,                      cartuccia in ceramica,                      getto normale,                      raccordo tubo flessibile DN15,                      deviatore con ritorno automatico,                      pressione consigliata 3 - 5 bar                      Cromo</p>		<b>A15230 0000 10</b>	155

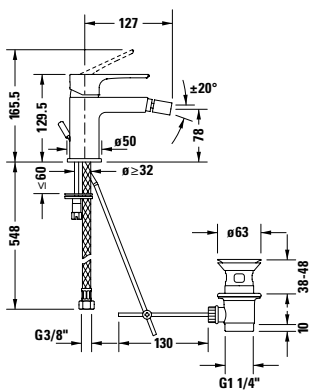
**B.1**

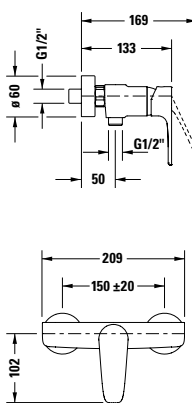
		Descrizione	H (mm)	Cod.Art.	Euro
		<b>Miscelatore monocomando per lavabo S</b> cartuccia in ceramica, lunghezza bocca erogazione 101 mm, raccordi flessibili 3/8", rompigitto inclinabile, portata 5,5 l/min (3 bar), getto normale, dimensione raccordo DN15, Cromo, limitatore della temperatura regolabile, pressione consigliata 3 - 5 bar, UWL classe 1, classe di rumorosità I			
		con salterello	156	<b>B11010 0010 10</b>	172
senza salterello	156	<b>B11010 0020 10</b>	160		
		<b>Miscelatore monocomando per lavabo M</b> cartuccia in ceramica, lunghezza bocca erogazione 139 mm, raccordi flessibili 3/8", rompigitto inclinabile, portata 5,0 l/min (3 bar), getto normale, dimensione raccordo DN15, Cromo, limitatore della temperatura regolabile, pressione consigliata 3 - 5 bar, UWL classe 1, classe di rumorosità I			
		con salterello	170	<b>B11020 0010 10</b>	192
senza salterello	170	<b>B11020 0020 10</b>	179		
		<b>Miscelatore monocomando per bidet</b> cartuccia in ceramica, lunghezza bocca erogazione 127 mm, raccordi flessibili 3/8", portata 5,0 l/min (3 bar), getto normale, dimensione raccordo DN15, rompigitto a giunto snodato, Cromo, limitatore della temperatura regolabile, pressione consigliata 3 - 5 bar, classe di rumorosità I			
		con salterello	130	<b>B12400 0010 10</b>	156
		<b>Miscelatore monocomando doccia esterno</b> tipo di connessione: raccordi a S, interasse 150 mm ± 20 mm, cartuccia in ceramica, valvola antiriflusso nel raccordo del flessibile, portata 16,7 l/min (3 bar), raccordo tubo flessibile DN15, dimensione raccordo DN15, pressione consigliata 3 - 5 bar, classe di rumorosità II			
		Cromo		<b>B14230 0000 10</b>	157



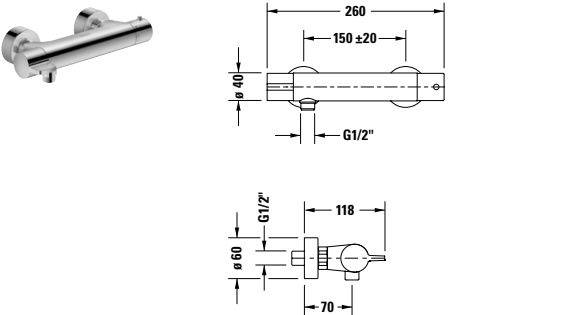
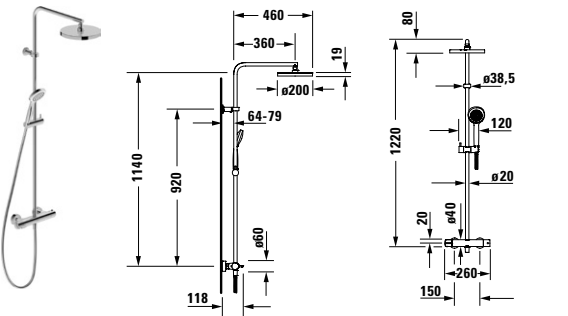
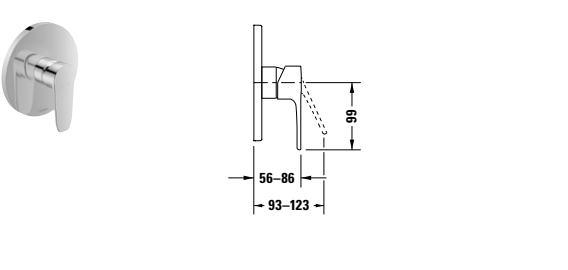
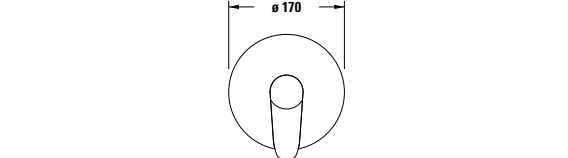

**B.1**

	Descrizione	H (mm)	Cod.Art.	Euro
	<p><b>Miscelatore termostatico doccia esterno</b>            tipo di connessione: raccordi a S,            interasse 150 mm ± 20 mm,            cartuccia termostatica,            blocco di sicurezza a 38°C,            valvola antiriflusso nel raccordo del            flessibile,            portata 15,3 l/min (3 bar),            raccordo tubo flessibile DN15,            dimensione raccordo DN15,            pressione consigliata 3 - 5 bar,            classe di rumorosità I            Cromo</p>		<p><b>B14220 0000 10</b></p>	<p>269</p>
	<p><b>Set doccia</b>            con termostatico doccia,            cartuccia termostatica,            blocco di sicurezza a 38°C,            dimensione raccordo DN15,            interasse 150 mm ± 20 mm,            raccordo tubo flessibile DN15,            portata 15,3 l/min (3 bar),            soffione con inclinazione regolabile,            braccio doccia orientabile,            supporto doccetta regolabile in altezza,            valvola antiriflusso nel raccordo del            flessibile,            in dotazione: flessibile doccia 1600 mm,            doccetta Ø 97, soffione Ø 200 mm,            pressione consigliata 3 - 5 bar            Cromo</p>	<p>1220</p>	<p><b>B14280 0080 10</b></p>	<p>765</p>
	<p><b>Miscelatore monocomando doccia a incasso</b>            tipo di connessione: corpo incasso,            cartuccia in ceramica,            rosetta tonda Ø 170 mm,            portata 24,6 l/min (3 bar),            dotazione: parti esterne con unità di            funzionamento,            pressione consigliata 3 - 5 bar            Cromo</p>		<p><b>B14210 0100 10</b></p>	<p>324</p>
	<p><b>Accessori obbligatori</b>            Bluebox® 1/2", corpo incasso, senza            arresto            Bluebox® 3/4", corpo incasso, con arresto</p>		<p><b>GK0900 0000 00</b>  <b>GK0900 0010 00</b></p>	<p>128            263</p>

**B.1**

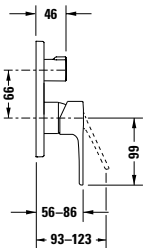
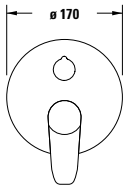

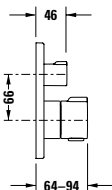
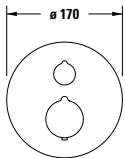

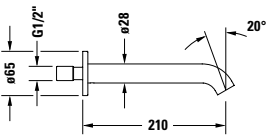

		Descrizione	H (mm)	Cod.Art.	Euro	
		<b>Miscelatore monocomando doccia a incasso</b> tipo di connessione: corpo incasso, cartuccia in ceramica, rosetta tonda Ø 170 mm, portata 22,5 l/min (3 bar), con deviatore, 2 utenze, deviatore doccia / soffione, dotazione: parti esterne con unità di funzionamento, pressione consigliata 3 - 5 bar				
		Cromo		<b>B14210 0120 10</b>	488	
		<b>Accessori obbligatori</b>				
		Bluebox® 1/2", corpo incasso, senza arresto		<b>GK0900 0000 00</b>	128	
Bluebox® 3/4", corpo incasso, con arresto		<b>GK0900 0010 00</b>	263			
		<b>Miscelatore termostatico doccia a incasso</b> tipo di connessione: corpo incasso, cartuccia termostatica, rosetta tonda Ø 170 mm, portata 20,6 l/min (3 bar), blocco di sicurezza a 38°C, dotazione: parti esterne con unità di funzionamento, pressione consigliata 3 - 5 bar, 1 utenza, con valvola di arresto				
		Cromo		<b>C14200 0160 10</b>	720	
		<b>Accessori obbligatori</b>				
		Bluebox® 1/2", corpo incasso, senza arresto		<b>GK0900 0000 00</b>	128	
Bluebox® 3/4", corpo incasso, con arresto		<b>GK0900 0010 00</b>	263			
		<b>Miscelatore monocomando vasca esterno</b> tipo di connessione: raccordi a S, interasse 150 mm ± 20 mm, cartuccia in ceramica, valvola antiriflusso nel raccordo del flessibile, portata della bocca di erogazione 20,6 l/min (3 bar), portata dell'allacciamento del tubo 14,3 l/min (3 bar), getto normale, raccordo tubo flessibile DN15, dimensione raccordo DN15, deviatore con ritorno automatico, pressione consigliata 3 - 5 bar				
		Cromo		<b>B15230 0000 10</b>	208	

**B.1**

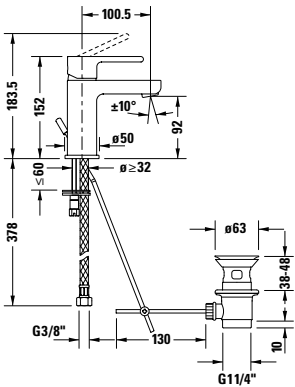

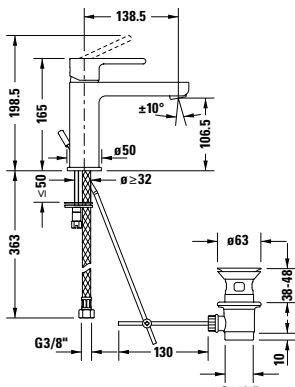

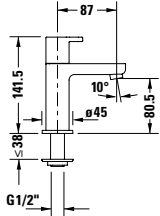

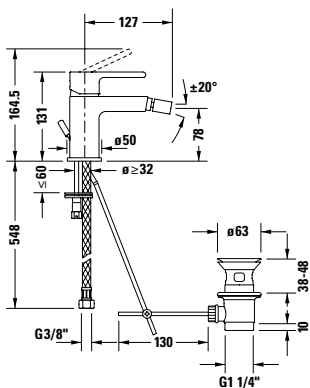
		Descrizione	H (mm)	Cod.Art.	Euro
	 	<b>Miscelatore monocomando vasca a incasso</b> tipo di connessione: corpo incasso, cartuccia in ceramica, deviatore bocca di erogazione vasca / doccia, rosetta tonda Ø 170 mm, portata 22,5 l/min (3 bar), 2 utenze, dotazione: parti esterne con unità di funzionamento, Cromo, pressione consigliata 3 - 5 bar			
		con deviatore		<b>B15210 0120 10</b>	451
		con deviatore e valvola antiriflusso		<b>B15210 0180 10</b>	575
		<b>Accessori obbligatori</b> Bluebox® 1/2", corpo incasso, senza arresto			<b>GK0900 0000 00</b>
Bluebox® 3/4", corpo incasso, con arresto			<b>GK0900 0010 00</b>	263	
	 	<b>Miscelatore termostatico vasca a incasso</b> tipo di connessione: corpo incasso, cartuccia termostatica, blocco di sicurezza a 38°C, rosetta tonda Ø 170 mm, portata 20,6 l/min (3 bar), deviatore bocca di erogazione vasca / doccia, dotazione: parti esterne con unità di funzionamento, pressione consigliata 3 - 5 bar, con valvola di arresto e deviatore			
		Cromo		<b>C15200 0140 10</b>	748
		con valvola di arresto, deviatore e valvola antiriflusso		<b>C15200 0180 10</b>	950
		Cromo		<b>C15200 0180 10</b>	950
<b>Accessori obbligatori</b> Bluebox® 1/2", corpo incasso, senza arresto			<b>GK0900 0000 00</b>	128	
Bluebox® 3/4", corpo incasso, con arresto			<b>GK0900 0010 00</b>	263	
		<b>Bocca di erogazione vasca</b> lunghezza bocca erogazione 205 mm, dimensione raccordo DN15, portata 19,0 l/min (3 bar), classe di rumorosità I, rosetta tonda			
		Cromo		<b>C15240 0100 10</b>	299



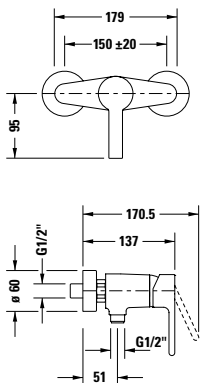

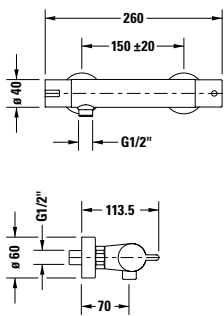

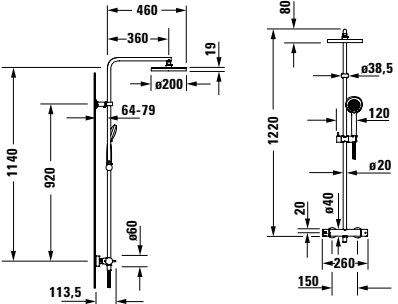
**B.2**

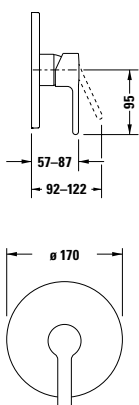
	Descrizione	H (mm)	Cod.Art.	Euro	
	 <p><b>Miscelatore monocomando per lavabo S</b>                      cartuccia in ceramica,                      lunghezza bocca erogazione 101 mm,                      raccordi flessibili 3/8",                      rompigitto inclinabile,                      portata 5,5 l/min (3 bar),                      getto normale,                      dimensione raccordo DN15,                      Cromo,                      limitatore della temperatura regolabile,                      pressione consigliata 3 - 5 bar,                      UWL classe 1,                      classe di rumorosità I</p>	con salterello	152	<b>B21010 0010 10</b>	184
		senza salterello	152	<b>B21010 0020 10</b>	171
	 <p><b>Miscelatore monocomando per lavabo M</b>                      cartuccia in ceramica,                      lunghezza bocca erogazione 139 mm,                      raccordi flessibili 3/8",                      rompigitto inclinabile,                      portata 5,0 l/min (3 bar),                      getto normale,                      dimensione raccordo DN15,                      Cromo,                      limitatore della temperatura regolabile,                      pressione consigliata 3 - 5 bar,                      UWL classe 1,                      classe di rumorosità I</p>	con salterello	165	<b>B21020 0010 10</b>	207
		senza salterello	165	<b>B21020 0020 10</b>	195
	 <p><b>Rubinetto acqua fredda</b>                      valvola in ceramica 90°,                      lunghezza bocca erogazione 87 mm,                      senza tubo di connessione,                      portata 5,6 l/m (3 bar),                      raccordo filettato G ½,                      solo per allacciamento acqua fredda,                      Cromo</p>	senza salterello	142	<b>B21080 0020 10</b>	128
	 <p><b>Miscelatore monocomando per bidet</b>                      cartuccia in ceramica,                      lunghezza bocca erogazione 127 mm,                      raccordi flessibili 3/8",                      portata 5,0 l/min (3 bar),                      getto normale,                      dimensione raccordo DN15,                      rompigitto a giunto snodato,                      Cromo,                      limitatore della temperatura regolabile,                      pressione consigliata 3 - 5 bar,                      classe di rumorosità I</p>	con salterello	131	<b>B22400 0010 10</b>	174



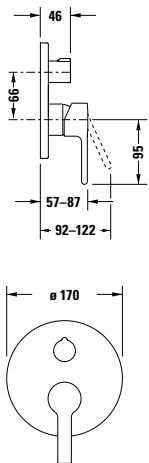

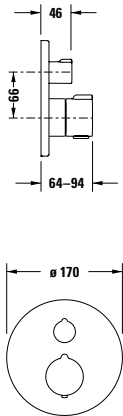
**B.2**

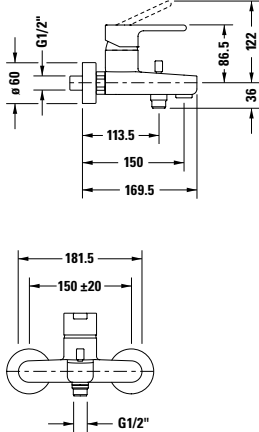
		Descrizione	H (mm)	Cod.Art.	Euro
		<b>Miscelatore monocomando doccia esterno</b> tipo di connessione: raccordi a S, interasse 150 mm ± 20 mm, cartuccia in ceramica, valvola antiriflusso nel raccordo del flessibile, portata 17,2 l/min (3 bar), raccordo tubo flessibile DN15, dimensione raccordo DN15, pressione consigliata 3 - 5 bar, classe di rumorosità II Cromo		<b>B24230 0000 10</b>	169
		<b>Miscelatore termostatico doccia esterno</b> tipo di connessione: raccordi a S, interasse 150 mm ± 20 mm, cartuccia termostatica, blocco di sicurezza a 38°C, valvola antiriflusso nel raccordo del flessibile, portata 15,3 l/min (3 bar), raccordo tubo flessibile DN15, dimensione raccordo DN15, pressione consigliata 3 - 5 bar, classe di rumorosità I Cromo		<b>B24220 0000 10</b>	299
		<b>Set doccia</b> con termostatico doccia, cartuccia termostatica, blocco di sicurezza a 38°C, dimensione raccordo DN15, interasse 150 mm ± 20 mm, raccordo tubo flessibile DN15, portata 15,3 l/min (3 bar), soffione con inclinazione regolabile, braccio doccia orientabile, supporto doccetta regolabile in altezza, valvola antiriflusso nel raccordo del flessibile, in dotazione: flessibile doccia 1600 mm, doccetta Ø 97, soffione Ø 200 mm, pressione consigliata 3 - 5 bar Cromo	1220	<b>B24280 0080 10</b>	765
		<b>Miscelatore monocomando doccia a incasso</b> tipo di connessione: corpo incasso, cartuccia in ceramica, rosetta tonda Ø 170 mm, portata 24,6 l/min (3 bar), dotazione: parti esterne con unità di funzionamento, pressione consigliata 3 - 5 bar Cromo		<b>B24210 0100 10</b>	324
		<b>Accessori obbligatori</b> Bluebox® 1/2", corpo incasso, senza arresto Bluebox® 3/4", corpo incasso, con arresto		<b>GK0900 0000 00</b> <b>GK0900 0010 00</b>	128 263

**B.2**

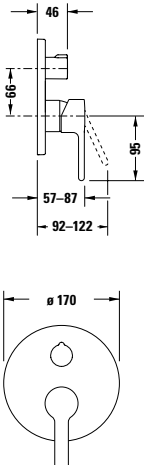
		Descrizione	H (mm)	Cod.Art.	Euro
 	<b>Miscelatore monocomando doccia a incasso</b> tipo di connessione: corpo incasso, cartuccia in ceramica, rosetta tonda Ø 170 mm, portata 22,5 l/min (3 bar), con deviatore, 2 utenze, deviatore doccia / soffione, dotazione: parti esterne con unità di funzionamento, pressione consigliata 3 - 5 bar			<b>B24210 0120 10</b>	488
	<b>Accessori obbligatori</b> Bluebox® 1/2", corpo incasso, senza arresto			<b>GK0900 0000 00</b>	128
	Bluebox® 3/4", corpo incasso, con arresto			<b>GK0900 0010 00</b>	263
 	<b>Miscelatore termostatico doccia a incasso</b> tipo di connessione: corpo incasso, cartuccia termostatica, rosetta tonda Ø 170 mm, portata 20,6 l/min (3 bar), blocco di sicurezza a 38°C, dotazione: parti esterne con unità di funzionamento, pressione consigliata 3 - 5 bar, 1 utenza, con valvola di arresto			<b>C14200 0160 10</b>	720
	2 utenze, con valvola di arresto e deviatore			<b>C14200 0140 10</b>	748
	<b>Accessori obbligatori</b> Bluebox® 1/2", corpo incasso, senza arresto			<b>GK0900 0000 00</b>	128
	Bluebox® 3/4", corpo incasso, con arresto			<b>GK0900 0010 00</b>	263
 	<b>Miscelatore monocomando vasca esterno</b> tipo di connessione: raccordi a S, interasse 150 mm ± 20 mm, cartuccia in ceramica, valvola antiriflusso nel raccordo del flessibile, portata bocca di erogazione 17,2 l/min (3 bar), portata raccordo tubo flessibile 15,2 l/min (3 bar), getto normale, raccordo tubo flessibile DN15, dimensione raccordo DN15, deviatore con ritorno automatico, pressione consigliata 3 - 5 bar			<b>B25230 0000 10</b>	215

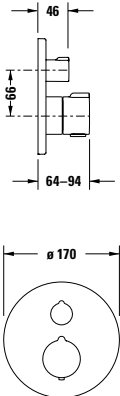
**B.2**

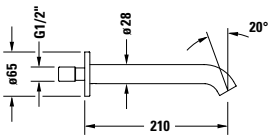
		Descrizione	H (mm)	Cod.Art.	Euro
 	<b>Miscelatore monocomando vasca a incasso</b> tipo di connessione: corpo incasso, cartuccia in ceramica, rosetta tonda Ø 170 mm, portata 22,5 l/min (3 bar), deviatore bocca di erogazione vasca / doccia, 2 utenze, dotazione: parti esterne con unità di funzionamento, Cromo, pressione consigliata 3 - 5 bar				
	con deviatore			<b>B25210 0120 10</b>	488
	con deviatore e valvola antiriflusso			<b>B25210 0180 10</b>	622
	<b>Accessori obbligatori</b> Bluebox® 1/2", corpo incasso, senza arresto			<b>GK0900 0000 00</b>	128
Bluebox® 3/4", corpo incasso, con arresto			<b>GK0900 0010 00</b>	263	
 	<b>Miscelatore termostatico vasca a incasso</b> tipo di connessione: corpo incasso, cartuccia termostatica, blocco di sicurezza a 38°C, rosetta tonda Ø 170 mm, portata 20,6 l/min (3 bar), deviatore bocca di erogazione vasca / doccia, dotazione: parti esterne con unità di funzionamento, pressione consigliata 3 - 5 bar, con valvola di arresto e deviatore				
	Cromo			<b>C15200 0140 10</b>	748
	con valvola di arresto, deviatore e valvola antiriflusso			<b>C15200 0180 10</b>	950
	Cromo			<b>C15200 0180 10</b>	950
<b>Accessori obbligatori</b> Bluebox® 1/2", corpo incasso, senza arresto			<b>GK0900 0000 00</b>	128	
Bluebox® 3/4", corpo incasso, con arresto			<b>GK0900 0010 00</b>	263	
 	<b>Bocca di erogazione vasca</b> lunghezza bocca erogazione 205 mm, dimensione raccordo DN15, portata 19,0 l/min (3 bar), classe di rumorosità I, rosetta tonda				
	Cromo			<b>C15240 0100 10</b>	299

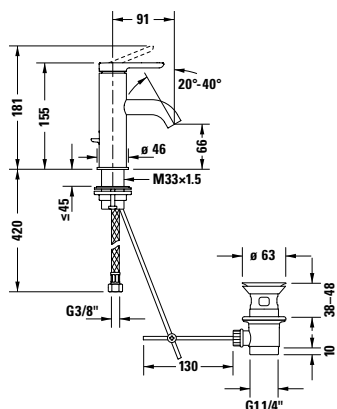
**C.1** Design by Kurt Merki Jr.

Descrizione	H (mm)	Cod.Art.	Euro
<b>Miscelatore monocomando per lavabo S</b>			
cartuccia in ceramica, lunghezza bocca erogazione 91 mm, raccordi flessibili 3/8", rompigetto inclinabile, portata 5,0 l/min (3 bar), getto normale, dimensione raccordo DN15, pressione consigliata 3 - 5 bar, UWL classe 1, classe di rumorosità I, con salterello			
Cromo	155	<b>C11010 0010 10</b>	299
Nero opaco	155	<b>C11010 0010 46</b>	420
senza salterello			
Cromo	155	<b>C11010 0020 10</b>	277
Nero opaco	155	<b>C11010 0020 46</b>	387

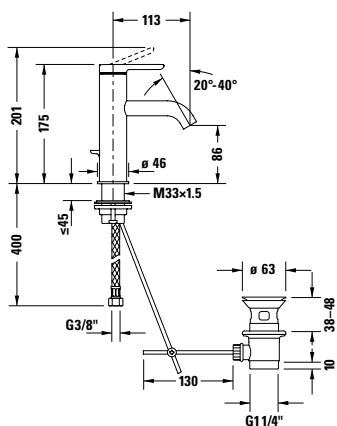

<b>Miscelatore monocomando per lavabo M</b>			
cartuccia in ceramica, lunghezza bocca erogazione 113 mm, raccordi flessibili 3/8", rompigetto inclinabile, portata 5,0 l/min (3 bar), getto normale, dimensione raccordo DN15, pressione consigliata 3 - 5 bar, UWL classe 1, classe di rumorosità I, con salterello			
Cromo	175	<b>C11020 0010 10</b>	318
Nero opaco	175	<b>C11020 0010 46</b>	444
senza salterello			
Cromo	175	<b>C11020 0020 10</b>	292
Nero opaco	175	<b>C11020 0020 46</b>	408

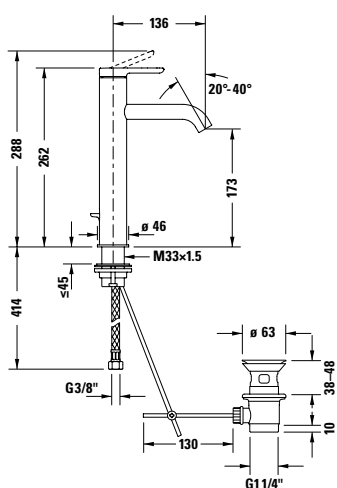



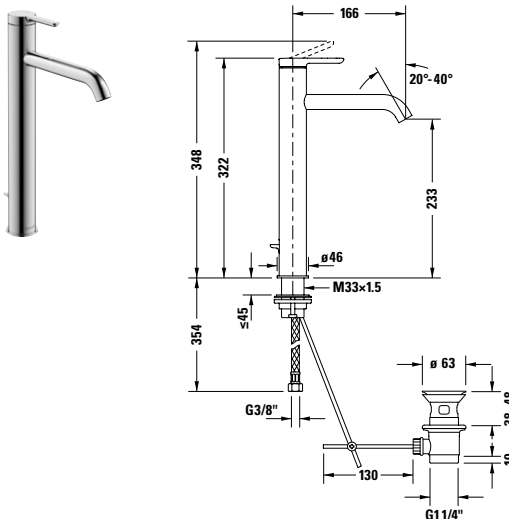
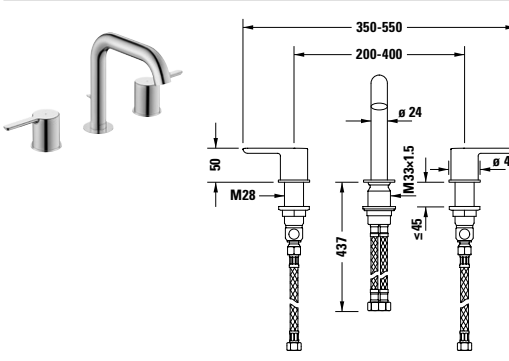
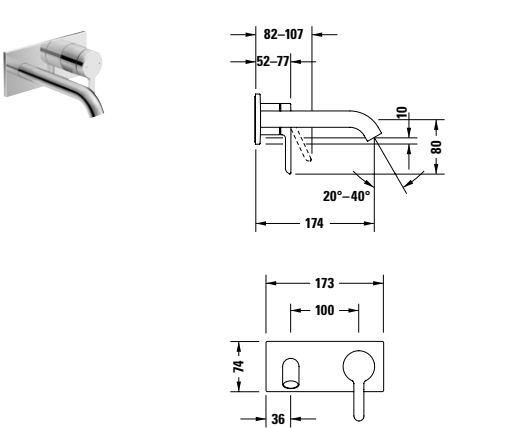

<b>Miscelatore monocomando per lavabo L</b>			
cartuccia in ceramica, lunghezza bocca erogazione 136 mm, raccordi flessibili 3/8", rompigetto inclinabile, portata 5,0 l/min (3 bar), getto normale, dimensione raccordo DN15, pressione consigliata 3 - 5 bar, UWL classe 1, classe di rumorosità I, con salterello			
Cromo	262	<b>C11030 0010 10</b>	381
Nero opaco	262	<b>C11030 0010 46</b>	534
senza salterello			
Cromo	262	<b>C11030 0020 10</b>	358
Nero opaco	262	<b>C11030 0020 46</b>	501

**C.1** Design by Kurt Merki Jr.

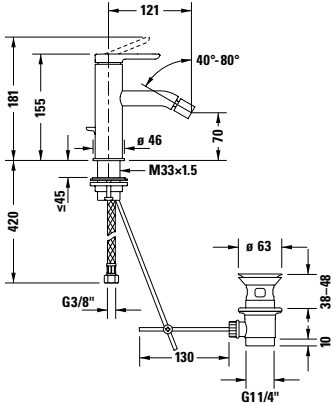
	Descrizione	H (mm)	Cod.Art.	Euro
	<b>Miscelatore monocomando per lavabo XL</b> cartuccia in ceramica, lunghezza bocca erogazione 166 mm, raccordi flessibili 3/8", rompigitto inclinabile, portata 5,0 l/min (3 bar), getto normale, dimensione raccordo DN15, pressione consigliata 3 - 5 bar, UWL classe 1, classe di rumorosità I, con salterello			
	Cromo	322	<b>C11040 0010 10</b>	408
	portata 5,1 l/min (3 bar) Nero opaco	322	<b>C11040 0010 46</b>	572
	senza salterello Cromo	322	<b>C11040 0020 10</b>	385
	Nero opaco	322	<b>C11040 0020 46</b>	538
	<b>Rubinetteria 3 fori per lavabo</b> cartuccia in ceramica, lunghezza bocca erogazione 140 mm, raccordi flessibili 3/8", rompigitto inclinabile, portata 5,0 l/min (3 bar), getto normale, dimensione raccordo DN15, pressione consigliata 3 - 5 bar, UWL classe 1, classe di rumorosità I, con salterello			
	Cromo	158	<b>C11060 0050 10</b>	702
	<b>Miscelatore monocomando per lavabo a parete</b> getto normale, cartuccia in ceramica, rompigitto inclinabile, portata 5,0 l/min (3 bar), tipo di connessione: corpo incasso, in dotazione: parti visibili, pressione consigliata 3 - 5 bar, UWL classe 1, classe di rumorosità I, lunghezza bocca erogazione 174 mm			
	Cromo		<b>C11070 0030 10</b>	389
	Nero opaco		<b>C11070 0030 46</b>	544
	lunghezza bocca erogazione 225 mm Cromo		<b>C11070 0040 10</b>	425
	Nero opaco		<b>C11070 0040 46</b>	595
	<b>Accessori obbligatori</b> Corpo incasso per miscelatore monocomando a parete, classe di rumorosità I, dimensione raccordo DN15		<b>GK1900 0020 00</b>	293

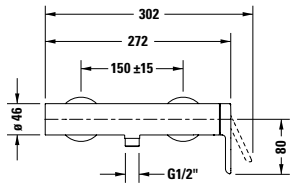
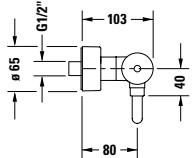
**C.1** Design by Kurt Merki Jr.

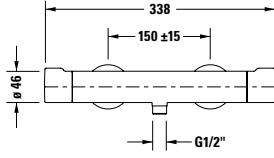
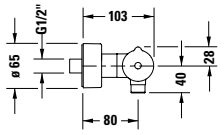

	Descrizione	H (mm)	Cod.Art.	Euro
 	<b>Miscelatore monocomando per bidet</b> cartuccia in ceramica, lunghezza bocca erogazione 121 mm, raccordi flessibili 3/8", portata 5,0 l/min (3 bar), getto normale, rompigitto a giunto snodato, dimensione raccordo DN15, pressione consigliata 3 - 5 bar, classe di rumorosità I, con salterello			
	Cromo	155	<b>C12400 0010 10</b>	340
	Nero opaco	155	<b>C12400 0010 46</b>	477
  	<b>Miscelatore monocomando doccia esterno</b> tipo di connessione: raccordi a S, interasse 150 mm ± 15 mm, cartuccia in ceramica, valvola antiriflusso nel raccordo del flessibile, portata 12,6 l/min (3 bar), raccordo tubo flessibile DN15, dimensione raccordo DN15, pressione consigliata 3 - 5 bar, classe di rumorosità I			
	Cromo		<b>C14230 0000 10</b>	409
	Nero opaco		<b>C14230 0000 46</b>	573
  	<b>Miscelatore termostatico doccia esterno</b> tipo di connessione: raccordi a S, interasse 150 mm ± 15 mm, cartuccia termostatica, blocco di sicurezza a 38°C, valvola antiriflusso nel raccordo del flessibile, portata 12,6 l/min (3 bar), raccordo tubo flessibile DN15, dimensione raccordo DN15, pressione consigliata 3 - 5 bar, classe di rumorosità I			
	Cromo		<b>C14220 0000 10</b>	601
	Nero opaco		<b>C14220 0000 46</b>	841

**C.1** Design by Kurt Merki Jr.



	Descrizione	H (mm)	Cod.Art.	Euro
	<p><b>Set doccia</b>            con miscelatore monocomando doccia,            cartuccia in ceramica,            dimensione raccordo DN15,            interasse 150 mm ± 15 mm,            raccordo tubo flessibile DN15,            portata 12,8 l/min (3 bar),            soffione con inclinazione regolabile,            supporto doccetta regolabile in altezza,            valvola antiriflusso nel raccordo del            flessibile,            lunghezza bocca erogazione 350 mm,            in dotazione: flessibile 1600 mm, doccetta            Ø 106 mm, soffione Ø 240 mm,            pressione consigliata 3 - 5 bar,            classe di rumorosità I</p>			
	Cromo	1200	<b>C14280 0070 10</b>	1.489
	Nero opaco	1200	<b>C14280 0070 46</b>	2.085
	<p><b>Set doccia</b>            con termostatico doccia,            cartuccia termostatica,            blocco di sicurezza a 38°C,            interasse 150 mm ± 15 mm,            dimensione raccordo DN15,            raccordo tubo flessibile DN15,            portata 12,6 l/min (3 bar),            soffione con inclinazione regolabile,            supporto doccetta regolabile in altezza,            valvola antiriflusso nel raccordo del            flessibile,            lunghezza bocca erogazione 350 mm,            in dotazione: flessibile 1600 mm, doccetta            Ø 106 mm, soffione Ø 240 mm,            pressione consigliata 3 - 5 bar,            classe di rumorosità I</p>			
	Cromo	1200	<b>C14280 0080 10</b>	1.643
	Nero opaco	1200	<b>C14280 0080 46</b>	2.300

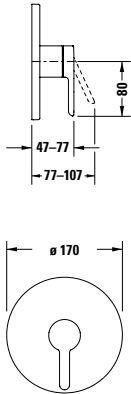

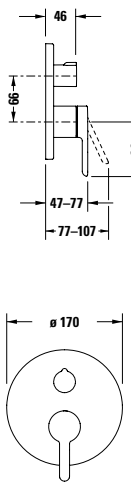

**C.1** Design by Kurt Merki Jr.

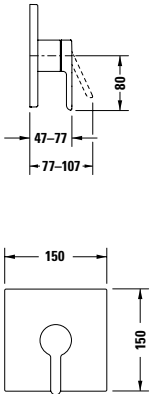
		Descrizione	H (mm)	Cod.Art.	Euro
		<b>Miscelatore monocomando doccia a incasso</b> tipo di connessione: corpo incasso, cartuccia in ceramica, 1 utenza, rosetta tonda Ø 170 mm, portata 24,6 l/min (3 bar), dotazione: parti esterne con unità di funzionamento, pressione consigliata 3 - 5 bar			
		Cromo		<b>C14210 0100 10</b>	364
		Nero opaco		<b>C14210 0100 46</b>	509
		<b>Accessori obbligatori</b>			
		Bluebox® 1/2", corpo incasso, senza arresto		<b>GK0900 0000 00</b>	128
Bluebox® 3/4", corpo incasso, con arresto		<b>GK0900 0010 00</b>	263		
		<b>Miscelatore monocomando doccia a incasso</b> tipo di connessione: corpo incasso, cartuccia in ceramica, con deviatore, rosetta tonda Ø 170 mm, portata 22,5 l/min (3 bar), dotazione: parti esterne con unità di funzionamento, pressione consigliata 3 - 5 bar, deviatore doccia / soffione			
		Cromo		<b>C14210 0120 10</b>	544
		Nero opaco		<b>C14210 0120 46</b>	761
		<b>Accessori obbligatori</b>			
		Bluebox® 1/2", corpo incasso, senza arresto		<b>GK0900 0000 00</b>	128
Bluebox® 3/4", corpo incasso, con arresto		<b>GK0900 0010 00</b>	263		

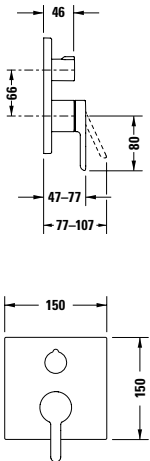
**C.1** Design by Kurt Merki Jr.

		Descrizione	H (mm)	Cod.Art.	Euro
		<b>Miscelatore monocomando doccia a incasso</b> tipo di connessione: corpo incasso, cartuccia in ceramica, 1 utenza, rosetta quadrata 150 x 150 mm, portata 24,6 l/min (3 bar), dotazione: parti esterne con unità di funzionamento, pressione consigliata 3 - 5 bar			
		Cromo		<b>C14210 0090 10</b>	374
		Nero opaco		<b>C14210 0090 46</b>	524
		<b>Accessori obbligatori</b> Bluebox® 1/2", corpo incasso, senza arresto			<b>GK0900 0000 00</b>
Bluebox® 3/4", corpo incasso, con arresto			<b>GK0900 0010 00</b>	263	
		<b>Miscelatore monocomando doccia a incasso</b> tipo di connessione: corpo incasso, cartuccia in ceramica, con deviatore, rosetta quadrata 150 x 150 mm, portata 22,5 l/min (3 bar), dotazione: parti esterne con unità di funzionamento, pressione consigliata 3 - 5 bar, deviatore doccia / soffione			
		Cromo		<b>C14210 0110 10</b>	570
		Nero opaco		<b>C14210 0110 46</b>	798
		<b>Accessori obbligatori</b> Bluebox® 1/2", corpo incasso, senza arresto			<b>GK0900 0000 00</b>
Bluebox® 3/4", corpo incasso, con arresto			<b>GK0900 0010 00</b>	263	

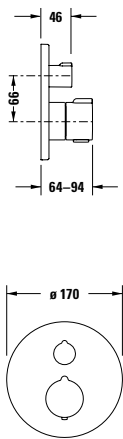
**C.1** Design by Kurt Merki Jr.

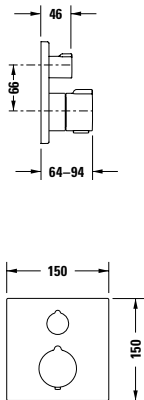
		Descrizione	H (mm)	Cod.Art.	Euro	
 	<b>Miscelatore termostatico doccia a incasso</b> tipo di connessione: corpo incasso, cartuccia termostatica, rosetta tonda Ø 170 mm, portata 20,6 l/min (3 bar), blocco di sicurezza a 38°C, dotazione: parti esterne con unità di funzionamento, pressione consigliata 3 - 5 bar, 1 utenza, con valvola di arresto					
	Cromo			<b>C14200 0160 10</b>	720	
	Nero opaco			<b>C14200 0160 46</b>	1.008	
	2 utenze, con valvola di arresto e deviatore					
	Cromo			<b>C14200 0140 10</b>	748	
	Nero opaco			<b>C14200 0140 46</b>	1.047	
	<b>Accessori obbligatori</b>					
	Bluebox® 1/2", corpo incasso, senza arresto				<b>GK0900 0000 00</b>	128
	Bluebox® 3/4", corpo incasso, con arresto				<b>GK0900 0010 00</b>	263
	 	<b>Miscelatore termostatico doccia a incasso</b> tipo di connessione: corpo incasso, cartuccia termostatica, rosetta quadrata 150 x 150 mm, portata 20,6 l/min (3 bar), blocco di sicurezza a 38°C, dotazione: parti esterne con unità di funzionamento, pressione consigliata 3 - 5 bar, 1 utenza, con valvola di arresto				
Cromo				<b>C14200 0150 10</b>	748	
Nero opaco				<b>C14200 0150 46</b>	1.047	
2 utenze, con valvola di arresto e deviatore						
Cromo				<b>C14200 0130 10</b>	776	
Nero opaco				<b>C14200 0130 46</b>	1.087	
<b>Accessori obbligatori</b>						
Bluebox® 1/2", corpo incasso, senza arresto				<b>GK0900 0000 00</b>	128	
Bluebox® 3/4", corpo incasso, con arresto				<b>GK0900 0010 00</b>	263	

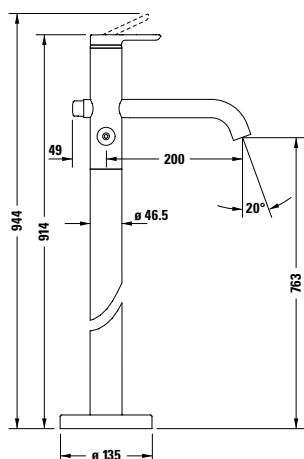

**C.1** Design by Kurt Merki Jr.

	Descrizione	H (mm)	Cod.Art.	Euro
	<p><b>Miscelatore monocomando vasca esterno</b></p> <p>tipo di connessione: raccordi a S, interasse 150 mm ± 15 mm, cartuccia in ceramica, valvola antiriflusso nel raccordo del flessibile, portata bocca di erogazione 21,6 l/min (3 bar), portata raccordo tubo flessibile 12,5 l/min (3 bar), getto normale, raccordo tubo flessibile DN15, dimensione raccordo DN15, con deviatore, pressione consigliata 3 - 5 bar</p> <p>Cromo Nero opaco</p>		<p><b>C15230 0000 10</b> <b>C15230 0000 46</b></p>	<p>579 810</p>
	<p><b>Set esterno termostatico per vasca</b></p> <p>tipo di connessione: raccordi a S, interasse 150 mm ± 15 mm, cartuccia termostatica, valvola antiriflusso nel raccordo del flessibile, portata bocca di erogazione 19,8 l/min (3 bar), portata raccordo tubo flessibile 12,6 l/min (3 bar), getto normale, raccordo tubo flessibile DN15, dimensione raccordo DN15, con valvola di arresto e deviatore, pressione consigliata 3 - 5 bar, classe di rumorosità I</p> <p>Cromo Nero opaco</p>		<p><b>C15220 0000 10</b> <b>C15220 0000 46</b></p>	<p>701 982</p>

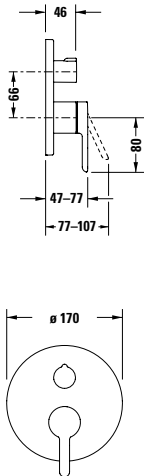

**C.1** Design by Kurt Merki Jr.

Descrizione	H (mm)	Cod.Art.	Euro
<b>Miscelatore monocomando vasca a pavimento</b> tipo di connessione: corpo incasso, dimensione raccordo DN15, lunghezza bocca erogazione 200 mm, con deviatore, supporto doccetta integrato, valvola antiriflusso nel raccordo del flessibile, portata bocca di erogazione 18,3 l/min (3 bar), portata doccetta 12,1 l/min (3 bar), pressione consigliata 3 - 5 bar, largh. 210 mm, in dotazione: flessibile e doccetta cilin- drica	914	<b>C15250 0000 10</b>	2.300
<b>Accessori obbligatori</b> Corpo incasso per miscelatore monoco- mando vasca a pavimento, dimensione raccordo DN15		<b>GK5900 0030 00</b>	657

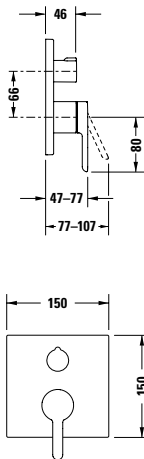

**C.1** Design by Kurt Merki Jr.

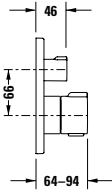
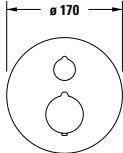
		Descrizione	H (mm)	Cod.Art.	Euro	
 	<b>Miscelatore monocomando vasca a incasso</b> tipo di connessione: corpo incasso, deviatore bocca di erogazione vasca / doccetta, rosetta tonda Ø 170 mm, portata 22,5 l/min (3 bar), cartuccia in ceramica, dotazione: parti esterne con unità di funzionamento, pressione consigliata 3 - 5 bar, con deviatore					
	Cromo			<b>C15210 0120 10</b>	544	
	Nero opaco			<b>C15210 0120 46</b>	761	
	con deviatore e valvola antiriflusso					
	Cromo			<b>C15210 0180 10</b>	622	
	Nero opaco			<b>C15210 0180 46</b>	871	
	<b>Accessori obbligatori</b> Bluebox® 1/2", corpo incasso, senza arresto			<b>GK0900 0000 00</b>	128	
	Bluebox® 3/4", corpo incasso, con arresto			<b>GK0900 0010 00</b>	263	
	 	<b>Miscelatore monocomando vasca a incasso</b> tipo di connessione: corpo incasso, deviatore bocca di erogazione vasca / doccetta, rosetta quadrata 150 x 150 mm, portata 22,5 l/min (3 bar), cartuccia in ceramica, dotazione: parti esterne con unità di funzionamento, pressione consigliata 3 - 5 bar, con deviatore				
		Cromo			<b>C15210 0110 10</b>	570
Nero opaco			<b>C15210 0110 46</b>	798		
con deviatore e valvola antiriflusso						
Cromo			<b>C15210 0170 10</b>	704		
Nero opaco			<b>C15210 0170 46</b>	986		
<b>Accessori obbligatori</b> Bluebox® 1/2", corpo incasso, senza arresto			<b>GK0900 0000 00</b>	128		
Bluebox® 3/4", corpo incasso, con arresto			<b>GK0900 0010 00</b>	263		

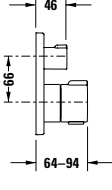
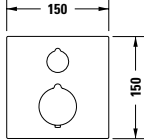
**C.1** Design by Kurt Merki Jr.

		Descrizione	H (mm)	Cod.Art.	Euro
  		<b>Miscelatore termostatico vasca a incasso</b> tipo di connessione: corpo incasso, cartuccia termostatica, blocco di sicurezza a 38°C, rosetta tonda Ø 170 mm, portata 20,6 l/min (3 bar), deviatore bocca di erogazione vasca / doccetta, dotazione: parti esterne con unità di funzionamento, pressione consigliata 3 - 5 bar, con valvola di arresto e deviatore			
		Cromo		<b>C15200 0140 10</b>	748
		Nero opaco		<b>C15200 0140 46</b>	1.047
		con valvola di arresto, deviatore e valvola antiriflusso			
		Cromo		<b>C15200 0180 10</b>	950
		Nero opaco		<b>C15200 0180 46</b>	1.330
		<b>Accessori obbligatori</b>			
		Bluebox® 1/2", corpo incasso, senza arresto		<b>GK0900 0000 00</b>	128
		Bluebox® 3/4", corpo incasso, con arresto		<b>GK0900 0010 00</b>	263
	  		<b>Miscelatore termostatico vasca a incasso</b> tipo di connessione: corpo incasso, cartuccia termostatica, blocco di sicurezza a 38°C, rosetta quadrata 150 x 150 mm, portata 20,6 l/min (3 bar), deviatore bocca di erogazione vasca / doccetta, dotazione: parti esterne con unità di funzionamento, pressione consigliata 3 - 5 bar, con valvola di arresto e deviatore		
		Cromo		<b>C15200 0130 10</b>	743
		Nero opaco		<b>C15200 0130 46</b>	1.041
		con valvola di arresto, deviatore e valvola antiriflusso			
		Cromo		<b>C15200 0170 10</b>	946
		Nero opaco		<b>C15200 0170 46</b>	1.323
		<b>Accessori obbligatori</b>			
		Bluebox® 1/2", corpo incasso, senza arresto		<b>GK0900 0000 00</b>	128
		Bluebox® 3/4", corpo incasso, con arresto		<b>GK0900 0010 00</b>	263

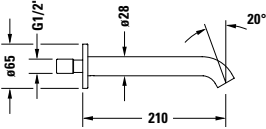
**C.1** Design by Kurt Merki Jr.

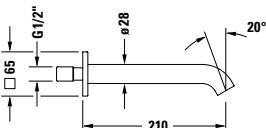
		Descrizione	H (mm)	Cod.Art.	Euro
		<b>Bocca di erogazione vasca</b> lunghezza bocca erogazione 205 mm, dimensione raccordo DN15, portata 19,0 l/min (3 bar), classe di rumorosità I, rosetta tonda			
		Cromo		<b>C15240 0100 10</b>	299
		Nero opaco		<b>C15240 0100 46</b>	420
		<b>Bocca di erogazione vasca</b> lunghezza bocca erogazione 205 mm, dimensione raccordo DN15, portata 19,0 l/min (3 bar), classe di rumorosità I, rosetta quadrata			
		Cromo		<b>C15240 0090 10</b>	299
		Nero opaco		<b>C15240 0090 46</b>	420

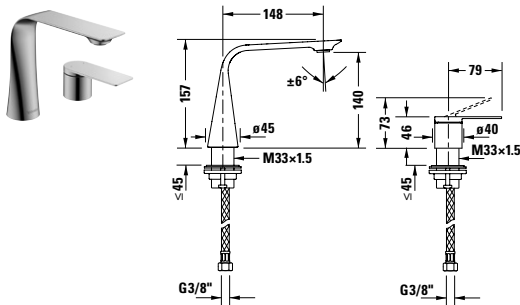
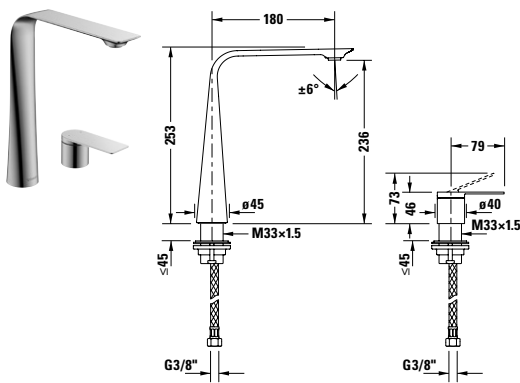

**D.1** Design by Matteo Thun & Antonio Rodriguez

	Descrizione	H (mm)	Cod.Art.	Euro
	<b>Rubinetteria a 2 fori per lavabo M</b> cartuccia in ceramica, raccordi flessibili 3/8", dimensione raccordo DN15, getto normale, portata 5,0 l/min (3 bar), rompigetto inclinabile, lunghezza bocca erogazione 148 mm, pressione consigliata 3 - 5 bar, senza salterello	157	<b>D11120 0020 10</b>	1.397
		157	<b>D11120 0020 46</b>	1.957
<b>Infobox:</b> Solo in abbinamento ad una base sottolavabo con un elemento estraibile. Posizione della maniglia lateralmente al bacino. Distanza minima dalla ceramica 100 mm. Si prega di rispettare il modulo d'ordine per le consolle				
	<b>Rubinetteria a 2 fori per lavabo XL</b> cartuccia in ceramica, raccordi flessibili 3/8", dimensione raccordo DN15, getto normale, portata 5,0 l/min (3 bar), rompigetto inclinabile, lunghezza bocca erogazione 180 mm, pressione consigliata 3 - 5 bar, senza salterello	253	<b>D11130 0020 10</b>	1.716
		253	<b>D11130 0020 46</b>	2.403
<b>Infobox:</b> Solo in abbinamento ad una base sottolavabo con un elemento estraibile. Posizione della maniglia lateralmente al bacino. Distanza minima dalla ceramica 100 mm. Si prega di rispettare il modulo d'ordine per le consolle				
	<b>Rubinetteria a 2 fori per lavabo M con pomello zigrinato</b> cartuccia in ceramica, raccordi flessibili 3/8", dimensione raccordo DN15, getto normale, portata 5,0 l/min (3 bar), rompigetto inclinabile, lunghezza bocca erogazione 148 mm, pressione consigliata 3 - 5 bar, senza salterello	157	<b>D11120 0090 10</b>	1.397
		<b>Infobox:</b> Solo in abbinamento ad una base sottolavabo con un elemento estraibile. Posizione della maniglia lateralmente al bacino. Si prega di rispettare il modulo d'ordine per le consolle		

**D.1** Design by Matteo Thun & Antonio Rodriguez

	Descrizione	H (mm)	Cod.Art.	Euro
	<p><b>Rubinetteria a 2 fori per lavabo XL con pomello zigrinato</b>                      cartuccia in ceramica,                      raccordi flessibili 3/8",                      dimensione raccordo DN15,                      getto normale,                      portata 5,0 l/min (3 bar),                      rompigetto inclinabile,                      lunghezza bocca erogazione 180 mm,                      pressione consigliata 3 - 5 bar,                      senza salterello</p>	253	<b>D11130 0090 10</b>	1.809
<p><b>Infobox:</b> Solo in abbinamento ad una base sottolavabo con un elemento estraibile. Posizione della maniglia lateralmente al bacino. Si prega di rispettare il modulo d'ordine per le consolle</p>				
	<p><b>Rubinetteria elettronica a 2 fori M con alimentatore a spina</b>                      attivazione elettronica mediante pulsante di comando,                      variazione della temperatura con movimento rotatorio visualizzata mediante cambio di colore,                      blocco per una facile pulizia,                      portata 5,0 l/min (3 bar),                      limitazione della temperatura e durata di erogazione dell'acqua regolabili individualmente,                      disinfezione termica,                      sciacquo igienico,                      funzione antiscottature,                      getto normale,                      rompigetto inclinabile,                      lunghezza bocca erogazione 148 mm,                      pressione consigliata 3 - 5 bar,                      senza salterello,                      senza limitatore della portata,                      in dotazione: bocca di erogazione, centralina, unità di comando (lunghezza del cavo 1200mm)</p>	157	<b>D11100 0070 10</b>	2.163
<p>Cromo 157 <b>D11100 0070 10</b> 2.163                      Nero opaco 157 <b>D11100 0070 46</b> 3.029</p>				

**D.1** Design by Matteo Thun & Antonio Rodriguez

	Descrizione	H (mm)	Cod.Art.	Euro
	<b>Rubinetteria elettronica a 2 fori M con alimentatore da incasso</b> attivazione elettronica mediante pulsante di comando, variazione della temperatura con movimento rotatorio visualizzata mediante cambio di colore, blocco per una facile pulizia, portata 5,0 l/min (3 bar), limitazione della temperatura e durata di erogazione dell'acqua regolabili individualmente, disinfezione termica, sciacquo igienico, funzione antiscottature, getto normale, rompigitto inclinabile, lunghezza bocca erogazione 148 mm, pressione consigliata 3 - 5 bar, senza salterello, senza limitatore della portata, in dotazione: bocca di erogazione, centralina, unità di comando (lunghezza del cavo 1200mm)			
	Cromo	157	<b>D11100 0080 10</b>	2.383
	Nero opaco	157	<b>D11100 0080 46</b>	3.337



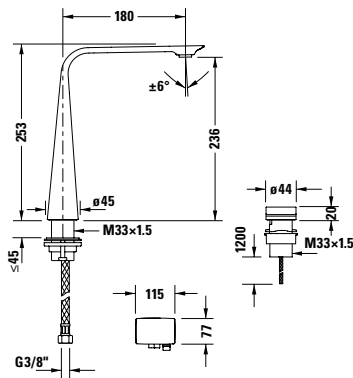

	<b>Rubinetteria elettronica a 2 fori XL con alimentatore a spina</b> attivazione elettronica mediante pulsante di comando, variazione della temperatura con movimento rotatorio visualizzata mediante cambio di colore, blocco per una facile pulizia, portata 5,0 l/min (3 bar), limitazione della temperatura e durata di erogazione dell'acqua regolabili individualmente, disinfezione termica, sciacquo igienico, funzione antiscottature, getto normale, rompigitto inclinabile, lunghezza bocca erogazione 180 mm, pressione consigliata 3 - 5 bar, senza salterello, senza limitatore della portata, in dotazione: bocca di erogazione, centralina, unità di comando (lunghezza del cavo 1200mm)			
	Cromo	253	<b>D11110 0070 10</b>	2.509
	Nero opaco	253	<b>D11110 0070 46</b>	3.513

**D.1** Design by Matteo Thun & Antonio Rodriguez

**Rubinetteria elettronica a 2 fori XL con alimentatore da incasso**

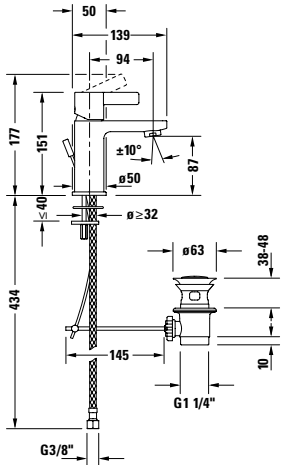
attivazione elettronica mediante pulsante di comando,  
 variazione della temperatura con movimento rotatorio visualizzata mediante cambio di colore,  
 blocco per una facile pulizia,  
 portata 5,0 l/min (3 bar),  
 limitazione della temperatura e durata di erogazione dell'acqua regolabili individualmente,  
 disinfezione termica,  
 sciacquo igienico,  
 funzione antiscottature,  
 getto normale,  
 rompigetto inclinabile,  
 lunghezza bocca erogazione 180 mm,  
 pressione consigliata 3 - 5 bar,  
 senza salterello,  
 senza limitatore della portata,  
 in dotazione: bocca di erogazione, centralina, unità di comando (lunghezza del cavo 1200mm)

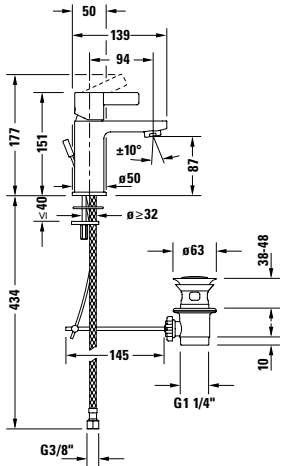

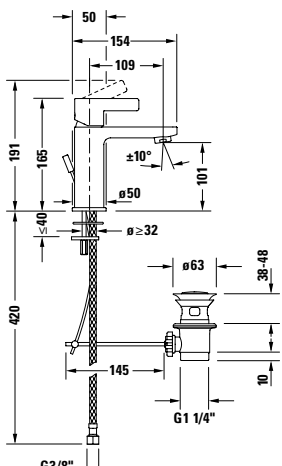



Descrizione	H (mm)	Cod.Art.	Euro
Cromo	253	<b>D11110 0080 10</b>	2.655
Nero opaco	253	<b>D11110 0080 46</b>	3.717

**D-Neo** Design by Bertrand Lejoly

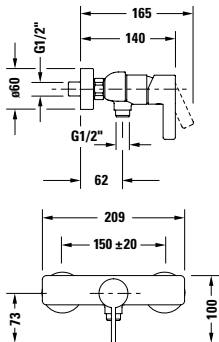

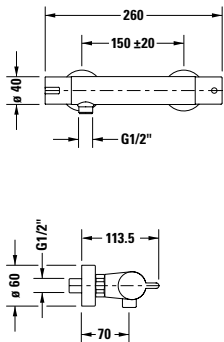

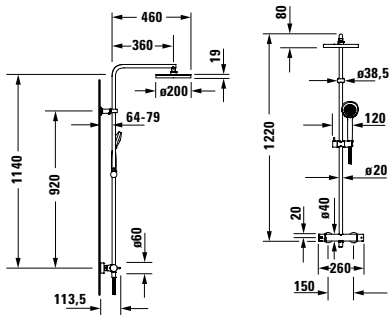
	Descrizione	H (mm)	Cod.Art.	Euro	
		<b>Miscelatore monocomando per lavabo S</b> cartuccia in ceramica, lunghezza bocca erogazione 94 mm, raccordi flessibili 3/8", rompigetto inclinabile, portata 5,0 l/min (3 bar), getto normale, dimensione raccordo DN15, Cromo, limitatore della temperatura regolabile, pressione consigliata 3 - 5 bar			
		con salterello	151	<b>DE1010 0010 10</b>	143
		senza salterello	151	<b>DE1010 0020 10</b>	129
		<b>Miscelatore monocomando lavabo S FreshStart</b> cartuccia in ceramica, in posizione centrale acqua fredda, lunghezza bocca erogazione 94 mm, raccordi flessibili 3/8", rompigetto inclinabile, portata 5,0 l/min (3 bar), getto normale, dimensione raccordo DN15, Cromo, limitatore della temperatura regolabile, pressione consigliata 3 - 5 bar			
		con salterello	151	<b>DE1011 0010 10</b>	143
		senza salterello	151	<b>DE1011 0020 10</b>	129
		<b>Miscelatore monocomando per lavabo M</b> cartuccia in ceramica, lunghezza bocca erogazione 109 mm, raccordi flessibili 3/8", rompigetto inclinabile, portata 5,0 l/min (3 bar), getto normale, dimensione raccordo DN15, Cromo, limitatore della temperatura regolabile, pressione consigliata 3 - 5 bar			
		con salterello	165	<b>DE1020 0010 10</b>	160
		senza salterello	165	<b>DE1020 0020 10</b>	153

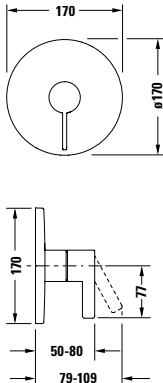

**D-Neo** Design by Bertrand Lejoly

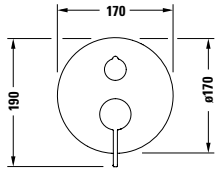
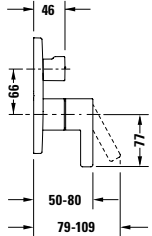

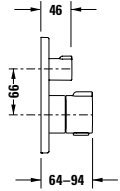
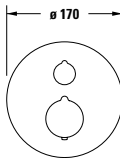
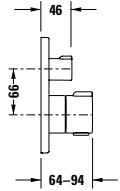

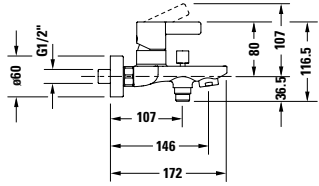
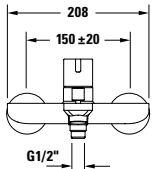
		Descrizione	H (mm)	Cod.Art.	Euro
		<b>Miscelatore monocomando doccia esterno</b> tipo di connessione: raccordi a S, interasse 150 mm ± 20 mm, cartuccia in ceramica, valvola antiriflusso nel raccordo del flessibile, raccordo tubo flessibile DN15, dimensione raccordo DN15, pressione consigliata 3 - 5 bar Cromo		<b>DE4230 0000 10</b>	139
		<b>Miscelatore termostatico doccia esterno</b> tipo di connessione: raccordi a S, interasse 150 mm ± 20 mm, cartuccia termostatica, blocco di sicurezza a 38°C, valvola antiriflusso nel raccordo del flessibile, portata 15,3 l/min (3 bar), raccordo tubo flessibile DN15, dimensione raccordo DN15, pressione consigliata 3 - 5 bar, classe di rumorosità I Cromo		<b>B24220 0000 10</b>	299
		<b>Set doccia</b> con termostatico doccia, cartuccia termostatica, blocco di sicurezza a 38°C, dimensione raccordo DN15, interasse 150 mm ± 20 mm, raccordo tubo flessibile DN15, portata 15,3 l/min (3 bar), soffione con inclinazione regolabile, braccio doccia orientabile, supporto doccetta regolabile in altezza, valvola antiriflusso nel raccordo del flessibile, in dotazione: flessibile doccia 1600 mm, doccetta Ø 97, soffione Ø 200 mm, pressione consigliata 3 - 5 bar Cromo	1220	<b>B24280 0080 10</b>	765
		<b>Miscelatore monocomando doccia a incasso</b> tipo di connessione: corpo incasso, cartuccia in ceramica, rosetta tonda Ø 170 mm, portata 24,6 l/min (3 bar), dotazione: parti esterne con unità di funzionamento, pressione consigliata 3 - 5 bar Cromo		<b>DE4210 0100 10</b>	319
		<b>Accessori obbligatori</b> Bluebox® 1/2", corpo incasso, senza arresto		<b>GK0900 0000 00</b>	128
		Bluebox® 3/4", corpo incasso, con arresto		<b>GK0900 0010 00</b>	263

**D-Neo** Design by Bertrand Lejoly

		Descrizione	H (mm)	Cod.Art.	Euro
		<b>Miscelatore monocomando doccia a incasso</b> tipo di connessione: corpo incasso, cartuccia in ceramica, rosetta tonda Ø 170 mm, portata 22,5 l/min (3 bar), con deviatore, 2 utenze, deviatore doccia / soffione, dotazione: parti esterne con unità di funzionamento, pressione consigliata 3 - 5 bar			
		Cromo		<b>DE4210 0120 10</b>	435
		<b>Accessori obbligatori</b> Bluebox® 1/2", corpo incasso, senza arresto		<b>GK0900 0000 00</b>	128
		Bluebox® 3/4", corpo incasso, con arresto		<b>GK0900 0010 00</b>	263
		<b>Miscelatore termostatico doccia a incasso</b> tipo di connessione: corpo incasso, cartuccia termostatica, rosetta tonda Ø 170 mm, portata 20,6 l/min (3 bar), blocco di sicurezza a 38°C, dotazione: parti esterne con unità di funzionamento, pressione consigliata 3 - 5 bar, 1 utenza, con valvola di arresto			
		Cromo		<b>C14200 0160 10</b>	720
		2 utenze, con valvola di arresto e deviatore		<b>C14200 0140 10</b>	748
		Cromo		<b>C14200 0140 10</b>	748
	<b>Accessori obbligatori</b> Bluebox® 1/2", corpo incasso, senza arresto		<b>GK0900 0000 00</b>	128	
	Bluebox® 3/4", corpo incasso, con arresto		<b>GK0900 0010 00</b>	263	
		<b>Miscelatore monocomando vasca esterno</b> tipo di connessione: raccordi a S, interasse 150 mm ± 20 mm, cartuccia in ceramica, valvola antiriflusso nel raccordo del flessibile, getto normale, raccordo tubo flessibile DN15, dimensione raccordo DN15, deviatore con ritorno automatico, pressione consigliata 3 - 5 bar			
		Cromo		<b>DE5230 0000 10</b>	172
					

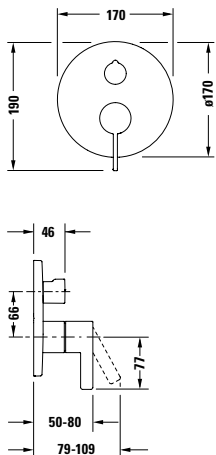

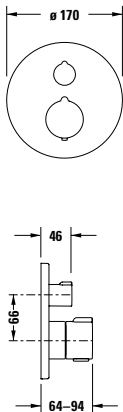
**D-Neo** Design by Bertrand Lejoly

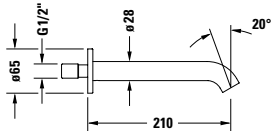



		Descrizione	H (mm)	Cod.Art.	Euro
 	<b>Miscelatore monocomando vasca a incasso</b> tipo di connessione: corpo incasso, cartuccia in ceramica, deviatore bocca di erogazione vasca / doccetta, rosetta tonda Ø 170 mm, portata 22,5 l/min (3 bar), 2 utenze, dotazione: parti esterne con unità di funzionamento, Cromo, pressione consigliata 3 - 5 bar				
	con deviatore			<b>DE5210 0120 10</b>	435
	con deviatore e valvola antiriflusso			<b>DE5210 0180 10</b>	554
	<b>Accessori obbligatori</b> Bluebox® 1/2", corpo incasso, senza arresto			<b>GK0900 0000 00</b>	128
Bluebox® 3/4", corpo incasso, con arresto			<b>GK0900 0010 00</b>	263	
 	<b>Miscelatore termostatico vasca a incasso</b> tipo di connessione: corpo incasso, cartuccia termostatica, blocco di sicurezza a 38°C, rosetta tonda Ø 170 mm, portata 20,6 l/min (3 bar), deviatore bocca di erogazione vasca / doccetta, dotazione: parti esterne con unità di funzionamento, pressione consigliata 3 - 5 bar, con valvola di arresto e deviatore				
	Cromo			<b>C15200 0140 10</b>	748
	con valvola di arresto, deviatore e valvola antiriflusso			<b>C15200 0180 10</b>	950
	Cromo			<b>C15200 0180 10</b>	950
<b>Accessori obbligatori</b> Bluebox® 1/2", corpo incasso, senza arresto			<b>GK0900 0000 00</b>	128	
Bluebox® 3/4", corpo incasso, con arresto			<b>GK0900 0010 00</b>	263	
 	<b>Bocca di erogazione vasca</b> lunghezza bocca erogazione 205 mm, dimensione raccordo DN15, portata 19,0 l/min (3 bar), classe di rumorosità I, rosetta tonda				
	Cromo			<b>C15240 0100 10</b>	299





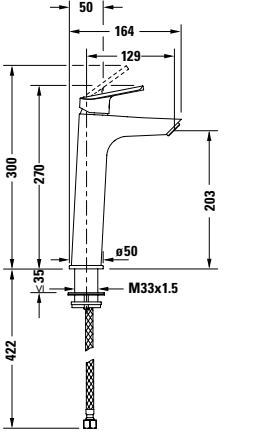

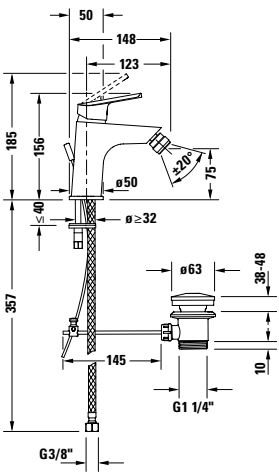

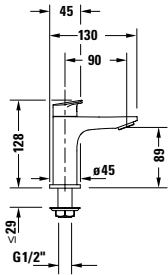

## Duravit No.1

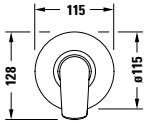
		Descrizione	H (mm)	Cod.Art.	Euro
		<b>Miscelatore monocomando lavabo M FreshStart</b> cartuccia in ceramica, in posizione centrale acqua fredda, lunghezza bocca erogazione 106 mm, raccordi flessibili 3/8", getto normale, portata 5,0 l/min (3 bar), dimensione raccordo DN15, Cromo, pressione consigliata 3 - 5 bar			
		con salterello	184	<b>N11021 0010 10</b>	105
		senza salterello	184	<b>N11021 0020 10</b>	95
		<b>Miscelatore monocomando per lavabo M MinusFlow</b> cartuccia in ceramica, lunghezza bocca erogazione 106 mm, raccordi flessibili 3/8", getto normale, portata 3,5 l/min (3 bar), dimensione raccordo DN15, Cromo, pressione consigliata 3 - 5 bar			
		con salterello	184	<b>N11022 0010 10</b>	105
		senza salterello	184	<b>N11022 0020 10</b>	95
		<b>Miscelatore monocomando per lavabo L</b> cartuccia in ceramica, lunghezza bocca erogazione 129 mm, raccordi flessibili 3/8", getto normale, portata 5,0 l/min (3 bar), dimensione raccordo DN15, Cromo, pressione consigliata 3 - 5 bar			
		con salterello	270	<b>N11030 0010 10</b>	141
		senza salterello	270	<b>N11030 0020 10</b>	130

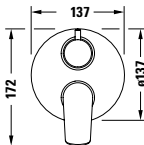
## Duravit No.1

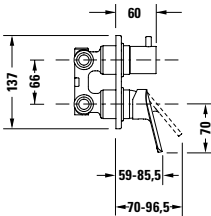
	Descrizione	H (mm)	Cod.Art.	Euro
 	<p><b>Miscelatore monocomando per lavabo L MinusFlow</b>                      cartuccia in ceramica,                      lunghezza bocca erogazione 129 mm,                      raccordi flessibili 3/8",                      getto normale,                      portata 3,5 l/min (3 bar),                      dimensione raccordo DN15,                      Cromo,                      pressione consigliata 3 - 5 bar                      senza salterello</p>	270	<b>N11032 0020 10</b>	130
 	<p><b>Miscelatore monocomando per bidet</b>                      cartuccia in ceramica,                      lunghezza bocca erogazione 123 mm,                      raccordi flessibili 3/8",                      portata 5,0 l/min (3 bar),                      getto normale,                      dimensione raccordo DN15,                      rompigetto a giunto snodato,                      Cromo,                      pressione consigliata 3 - 5 bar                      con salterello</p>	156	<b>N12400 0010 10</b>	89
 	<p><b>Rubinetto acqua fredda</b>                      valvola in ceramica 90°,                      lunghezza bocca erogazione 90 mm,                      senza tubo di connessione,                      raccordo filettato G 1/2",                      solo per allacciamento acqua fredda,                      Cromo                      senza salterello</p>	132	<b>N11080 0020 10</b>	70

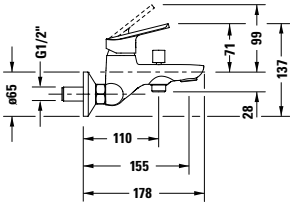
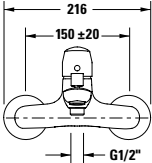
**Duravit No.1**

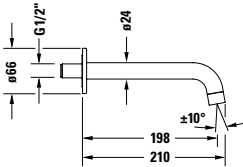
		Descrizione	H (mm)	Cod.Art.	Euro
		<b>Miscelatore monocomando vasca/doccia a incasso</b> cartuccia in ceramica, 1 utenza, tipo di connessione: corpo incasso, set esterno con corpo incasso incluso Cromo		<b>N14210 0070 10</b>	104
		<b>Miscelatore monocomando vasca/doccia a incasso con deviatore</b> cartuccia in ceramica, 2 utenze, tipo di connessione: corpo incasso, set esterno con corpo incasso incluso Cromo		<b>N15210 0080 10</b>	143
		<b>Miscelatore monocomando doccia esterno</b> tipo di connessione: raccordi a S, interasse 150 mm ± 20 mm, cartuccia in ceramica, valvola antiriflusso nel raccordo del flessibile, raccordo tubo flessibile DN15, dimensione raccordo DN15, pressione consigliata 3 - 5 bar Cromo		<b>N14230 0000 10</b>	89
	 	<b>Miscelatore monocomando vasca esterno</b> tipo di connessione: raccordi a S, interasse 150 mm ± 20 mm, cartuccia in ceramica, valvola antiriflusso nel raccordo del flessibile, getto normale, raccordo tubo flessibile DN15, dimensione raccordo DN15, deviatore con ritorno automatico, pressione consigliata 3 - 5 bar Cromo		<b>N15230 0000 10</b>	104
		<b>Bocca di erogazione vasca</b> dimensione raccordo DN15, rosetta tonda, lunghezza bocca erogazione 198 mm Cromo		<b>N15240 0100 10</b>	67

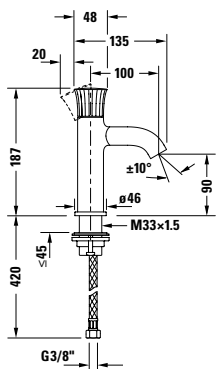
**White Tulip** Design by Philippe Starck

Descrizione	H (mm)	Cod.Art.	Euro
<b>Miscelatore monocomando per lavabo S</b> cartuccia in ceramica, lunghezza bocca erogazione 100 mm, raccordi flessibili 3/8", rompigetto inclinabile, portata 5,0 l/min (3 bar), getto normale, dimensione raccordo DN15, limitatore della temperatura regolabile, pressione consigliata 3 - 5 bar, senza salterello			
Cromo	187	<b>WT1010 0020 10</b>	396
<b>Accessori idonei</b>			
Piletta a scarico libero, per lavabi senza troppopieno		<b>005024 1000</b>	99
Piletta a scarico libero, per lavabi senza troppopieno		<b>005038 1000</b>	99
Piletta Stop&Go ***, per lavabi con troppopieno		<b>005052 1000</b>	92

**Infobox:** Con la piletta Stop&Go non superare una portata max. di 7,5 l/min/rubinetto /  
\*\*\* Consigliata in abbinamento a rubinetteria a parete, base sottolavabo e/o consolle

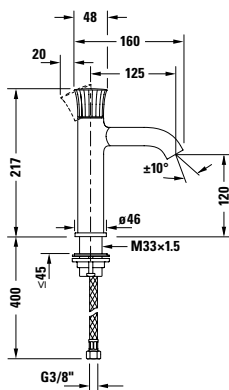

<b>Miscelatore monocomando per lavabo M</b> cartuccia in ceramica, lunghezza bocca erogazione 125 mm, raccordi flessibili 3/8", rompigetto inclinabile, portata 5,0 l/min (3 bar), getto normale, dimensione raccordo DN15, limitatore della temperatura regolabile, pressione consigliata 3 - 5 bar, senza salterello			
Cromo	217	<b>WT1020 0020 10</b>	410
<b>Accessori idonei</b>			
Piletta a scarico libero, per lavabi senza troppopieno		<b>005024 1000</b>	99
Piletta a scarico libero, per lavabi senza troppopieno		<b>005038 1000</b>	99
Piletta Stop&Go ***, per lavabi con troppopieno		<b>005052 1000</b>	92

**Infobox:** Con la piletta Stop&Go non superare una portata max. di 7,5 l/min/rubinetto /  
\*\*\* Consigliata in abbinamento a rubinetteria a parete, base sottolavabo e/o consolle

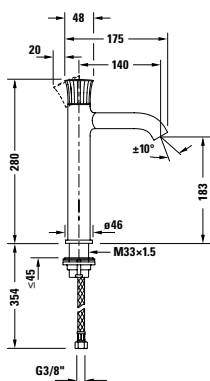
**White Tulip** Design by Philippe Starck

Descrizione	H (mm)	Cod.Art.	Euro
<b>Miscelatore monocomando per lavabo L</b> cartuccia in ceramica, lunghezza bocca erogazione 140 mm, raccordi flessibili 3/8", rompigetto inclinabile, portata 5,0 l/min (3 bar), getto normale, dimensione raccordo DN15, limitatore della temperatura regolabile, pressione consigliata 3 - 5 bar, senza salterello			
Cromo	280	<b>WT1030 0020 10</b>	434
<b>Accessori idonei</b>			
Piletta a scarico libero, per lavabi senza troppopieno		<b>005024 1000</b>	99
Piletta a scarico libero, per lavabi senza troppopieno		<b>005038 1000</b>	99
Piletta Stop&Go ***, per lavabi con troppopieno		<b>005052 1000</b>	92

**Infobox:** Con la piletta Stop&Go non superare una portata max. di 7,5 l/min/rubinetto /  
\*\*\* Consigliata in abbinamento a rubinetteria a parete, base sottolavabo e/o consolle

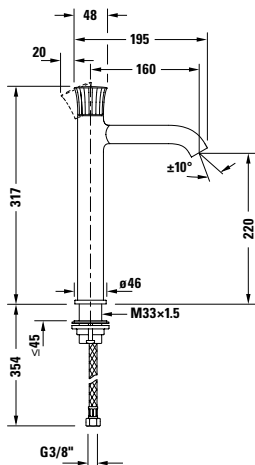



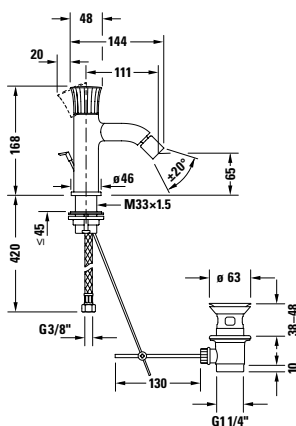

<b>Miscelatore monocomando per lavabo XL</b> cartuccia in ceramica, lunghezza bocca erogazione 160 mm, raccordi flessibili 3/8", rompigetto inclinabile, portata 5,0 l/min (3 bar), getto normale, dimensione raccordo DN15, limitatore della temperatura regolabile, pressione consigliata 3 - 5 bar, senza salterello			
Cromo	317	<b>WT1040 0020 10</b>	601
<b>Accessori idonei</b>			
Piletta a scarico libero, per lavabi senza troppopieno		<b>005024 1000</b>	99
Piletta a scarico libero, per lavabi senza troppopieno		<b>005038 1000</b>	99
Piletta Stop&Go ***, per lavabi con troppopieno		<b>005052 1000</b>	92

**Infobox:** Con la piletta Stop&Go non superare una portata max. di 7,5 l/min/rubinetto /  
\*\*\* Consigliata in abbinamento a rubinetteria a parete, base sottolavabo e/o consolle



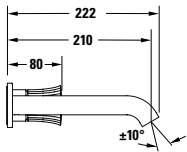
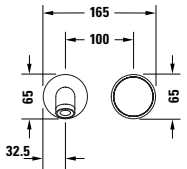

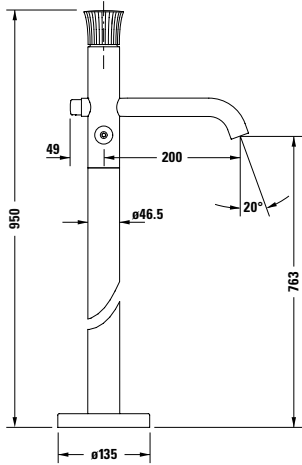

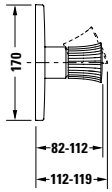
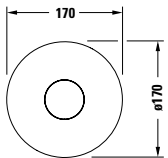
<b>Miscelatore monocomando per bidet</b> cartuccia in ceramica, lunghezza bocca erogazione 111 mm, raccordi flessibili 3/8", portata 4,5 l/min (3 bar), getto normale, dimensione raccordo DN15, rompigetto a giunto snodato, Cromo, limitatore della temperatura regolabile, pressione consigliata 3 - 5 bar con salterello			
Cromo	168	<b>WT2400 0010 10</b>	477

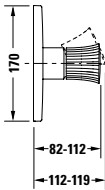
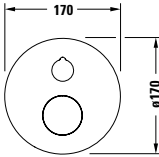

**White Tulip** Design by Philippe Starck

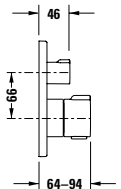
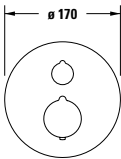
		Descrizione	H (mm)	Cod.Art.	Euro
		<b>Miscelatore monocomando per lavabo a parete</b> cartuccia in ceramica, getto normale, rompigitto inclinabile, portata 5,0 l/min (3 bar), tipo di connessione: corpo incasso, in dotazione: parti visibili, pressione consigliata 3 - 5 bar, lunghezza bocca erogazione 225 mm Cromo		<b>WT1070 0040 10</b>	553
					
		<b>Accessori obbligatori</b> Corpo incasso per miscelatore monocomando a parete, classe di rumorosità I, dimensione raccordo DN15		<b>GK1900 0020 00</b>	293
		<b>Miscelatore monocomando vasca a pavimento</b> tipo di connessione: corpo incasso, dimensione raccordo DN15, lunghezza bocca erogazione 200 mm, con deviatore, supporto doccetta integrato, valvola antiriflusso nel raccordo del flessibile, pressione consigliata 3 - 5 bar, largh. 210 mm, in dotazione: flessibile e doccetta cilindrica Cromo	950	<b>WT5250 0000 10</b>	2.321
		<b>Miscelatore monocomando doccia a incasso</b> tipo di connessione: corpo incasso, cartuccia in ceramica, rosetta tonda Ø 170 mm, portata 24,6 l/min (3 bar), dotazione: parti esterne con unità di funzionamento, pressione consigliata 3 - 5 bar Cromo		<b>WT4210 0100 10</b>	360
					

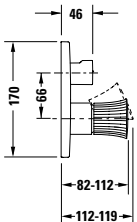
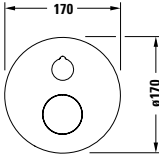

		Descrizione	H (mm)	Cod.Art.	Euro
  		<b>Miscelatore monocomando doccia a incasso</b> tipo di connessione: corpo incasso, cartuccia in ceramica, rosetta tonda Ø 170 mm, portata 22,5 l/min (3 bar), con deviatore, 2 utenze, deviatore doccia / soffione, dotazione: parti esterne con unità di funzionamento, pressione consigliata 3 - 5 bar			
		Cromo		<b>WT4210 0120 10</b>	541
		<b>Accessori obbligatori</b>			
		Bluebox® 1/2", corpo incasso, senza arresto		<b>GK0900 0000 00</b>	128
	Bluebox® 3/4", corpo incasso, con arresto		<b>GK0900 0010 00</b>	263	
  		<b>Miscelatore termostatico doccia a incasso</b> tipo di connessione: corpo incasso, cartuccia termostatica, rosetta tonda Ø 170 mm, portata 20,6 l/min (3 bar), blocco di sicurezza a 38°C, dotazione: parti esterne con unità di funzionamento, pressione consigliata 3 - 5 bar, 1 utenza, con valvola di arresto			
		Cromo		<b>C14200 0160 10</b>	720
		2 utenze, con valvola di arresto e deviatore		<b>C14200 0140 10</b>	748
		<b>Accessori obbligatori</b>			
	Bluebox® 1/2", corpo incasso, senza arresto		<b>GK0900 0000 00</b>	128	
	Bluebox® 3/4", corpo incasso, con arresto		<b>GK0900 0010 00</b>	263	
  		<b>Miscelatore monocomando vasca a incasso</b> tipo di connessione: corpo incasso, cartuccia in ceramica, deviatore bocca di erogazione vasca / doccia, rosetta tonda Ø 170 mm, portata 22,5 l/min (3 bar), 2 utenze, dotazione: parti esterne con unità di funzionamento, Cromo, pressione consigliata 3 - 5 bar			
		con deviatore		<b>WT5210 0120 10</b>	541
		con deviatore e valvola antiriflusso		<b>WT5210 0180 10</b>	690
		<b>Accessori obbligatori</b>			
	Bluebox® 1/2", corpo incasso, senza arresto		<b>GK0900 0000 00</b>	128	
	Bluebox® 3/4", corpo incasso, con arresto		<b>GK0900 0010 00</b>	263	

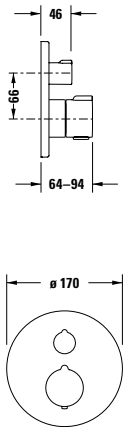

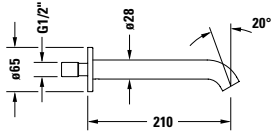

**White Tulip** Design by Philippe Starck

		Descrizione	H (mm)	Cod.Art.	Euro
		<b>Miscelatore termostatico vasca a incasso</b> tipo di connessione: corpo incasso, cartuccia termostatica, blocco di sicurezza a 38°C, rosetta tonda Ø 170 mm, portata 20,6 l/min (3 bar), deviatore bocca di erogazione vasca / doccia, dotazione: parti esterne con unità di funzionamento, pressione consigliata 3 - 5 bar, con valvola di arresto e deviatore			
		Cromo		<b>C15200 0140 10</b>	748
		con valvola di arresto, deviatore e valvola antiriflusso		<b>C15200 0180 10</b>	950
		Cromo		<b>C15200 0180 10</b>	950
<b>Accessori obbligatori</b>					
		Bluebox® 1/2", corpo incasso, senza arresto		<b>GK0900 0000 00</b>	128
		Bluebox® 3/4", corpo incasso, con arresto		<b>GK0900 0010 00</b>	263
		<b>Bocca di erogazione vasca</b> lunghezza bocca erogazione 205 mm, dimensione raccordo DN15, portata 19,0 l/min (3 bar), classe di rumorosità I, rosetta tonda			
		Cromo		<b>C15240 0100 10</b>	299





## Accessori

	Descrizione	Cod.Art.	Euro
	<b>Set doccia</b> composto da: asta doccia, flessibile doccia 1600 mm e doccia Ø 97, tipi di getto: 1, ugelli in silicone facili da pulire, Cromo		
	asta doccia 900mm	UV0680 0260 00	248
	asta doccia 700mm	UV0680 0280 00	243
	<b>Doccetta Ø 100 mm</b> raccordo filettato G ½, ugelli in silicone facili da pulire, tipi di getto: 1, portata 14 l/min (3 bar) Nero opaco	UV0650 0070 46	58
	<b>Doccetta a mano Ø 97 mm</b> raccordo filettato G ½, ugelli in silicone facili da pulire, tipi di getto: 1, portata massima 7 / 12 l/min (3 bar), limitatore di flusso incluso Cromo	UV0650 0080 00	53
	<b>Doccetta a mano Ø 106 mm</b> raccordo filettato G ½, ugelli in silicone facili da pulire, getto regolabile tramite levetta selettiva, tipi di getto: 3, portata massima 7 / 12 l/min (3 bar), limitatore di flusso incluso Cromo	UV0650 0090 00	112
	<b>Doccetta a mano Air Ø 105 mm</b> raccordo filettato G ½, ugelli in silicone facili da pulire, tipi di getto: 1, portata massima 7 / 24 l/min (3 bar), limitatore di flusso incluso, con funzione Air Cromo	UV0650 0100 00	55
	<b>Doccetta cilindrica</b> raccordo filettato G ½, ugelli in silicone facili da pulire, tipi di getto: 1, portata massima 7 / 24 l/min (3 bar), limitatore di flusso incluso, 183 mm Cromo	UV0640 0000 00	82
	Nero opaco	UV0640 0000 46	117







## Accessori

	Descrizione	Cod.Art.	Euro
	<b>Soffione</b> soffione con inclinazione regolabile, tipi di getto: 1, materiale: plastica, raccordo filettato G ½, installazione: a soffitto o a parete, portata 10,4 l/min (3 bar), 200 mm		
	Cromo	<b>UV0660 0130 00</b>	284
	Nero opaco	<b>UV0660 0130 46</b>	396
<b>Infobox:</b> Consultare la tabella degli abbinamenti riportata nelle informazioni generali sul prodotto			
	<b>Soffione</b> soffione con inclinazione regolabile, tipi di getto: 1, materiale: acciaio inossidabile, raccordo filettato G ½, installazione: a soffitto o a parete, portata 9,0 l/min (3 bar), 240 mm		
	Cromo	<b>UV0660 0140 00</b>	461
	Nero opaco	<b>UV0660 0140 46</b>	636
	portata 9,1 l/min (3 bar), 300 mm		
	Cromo	<b>UV0660 0150 00</b>	669
	Nero opaco	<b>UV0660 0150 46</b>	926
<b>Infobox:</b> Consultare la tabella degli abbinamenti riportata nelle informazioni generali sul prodotto			
	<b>Soffione</b> soffione con inclinazione regolabile, tipi di getto: 1, materiale: acciaio inossidabile, raccordo filettato G ½, installazione: a soffitto o a parete, portata 8,8 l/min (3 bar), 240 x 240 mm		
	Cromo	<b>UV0660 0270 00</b>	529
	Nero opaco	<b>UV0660 0270 46</b>	734
	portata 9,1 l/min (3 bar), 300 x 300 mm		
	Cromo	<b>UV0660 0280 00</b>	692
	Nero opaco	<b>UV0660 0280 46</b>	962
<b>Infobox:</b> Consultare la tabella degli abbinamenti riportata nelle informazioni generali sul prodotto			
	<b>Braccio doccia, curvo</b> dimensione raccordo DN15, solo per soffioni fino a 240 mm, 352 mm, rosetta tonda		
	Cromo	<b>UV0670 0170 00</b>	187
	Nero opaco	<b>UV0670 0170 46</b>	260
	rosetta quadrata		
	Cromo	<b>UV0670 0300 00</b>	217
Nero opaco	<b>UV0670 0300 46</b>	303	

**Accessori**

	Descrizione	Cod.Art.	Euro
	<b>Braccio doccia, ad angolo retto</b> dimensione raccordo DN15, solo per soffioni fino a 240 mm, 352 mm, rosetta tonda		
	Cromo	UV0670 0180 00	233
	Nero opaco	UV0670 0180 46	325
	rosetta quadrata		
	Cromo	UV0670 0310 00	262
	Nero opaco	UV0670 0310 46	377
	<b>Braccio doccia</b> dimensione raccordo DN15, solo per soffioni fino a 240 mm, 352 mm, rosetta tonda		
	Cromo	UV0670 0190 00	193
	Nero opaco	UV0670 0190 46	267
	rosetta quadrata		
	Cromo	UV0670 0320 00	230
	Nero opaco	UV0670 0320 46	319
	<b>Braccio doccia con piastra di montaggio a parete</b> rosetta tonda, dimensione raccordo DN15, 385 mm		
	Cromo	UV0670 0200 00	278
	Nero opaco	UV0670 0200 46	384
	485 mm		
	Cromo	UV0670 0210 00	307
	Nero opaco	UV0670 0210 46	428
	<b>Braccio doccia, fissaggio a soffitto</b> rosetta tonda, dimensione raccordo DN15, 125 mm		
	Cromo	UV0670 0220 00	93
	Nero opaco	UV0670 0220 46	111
	225 mm		
	Cromo	UV0670 0230 00	130
	Nero opaco	UV0670 0230 46	183
	325 mm		
	Cromo	UV0670 0240 00	166
Nero opaco	UV0670 0240 46	237	
	<b>Asta doccia</b> supporto doccetta regolabile in altezza, Ø 20 mm, 700 mm		
	Cromo	UV0600 0010 00	142
	Nero opaco	UV0600 0010 46	222
	900 mm		
	Cromo	UV0600 0020 00	177
	Nero opaco	UV0600 0020 46	230







## Accessori

	Descrizione	Cod.Art.	Euro
	<b>Flessibile doccia</b> raccordo antitorsione, con dado conico, raccordo filettato G ½, 1250 mm		
	tubo flessibile in plastica simil-metallo 1600 mm	UV0610 0030 00	34
	tubo flessibile in plastica simil-metallo	UV0610 0040 00	37
	tubo flessibile in plastica Nero opaco 1800 mm	UV0610 0040 46	55
	tubo flessibile in plastica simil-metallo	UV0610 0050 00	39
	<b>Raccordo flessibile</b> dimensione raccordo DN15, rosetta tonda, valvola antiriflusso nel raccordo del flessibile		
	Cromo	UV0630 0060 00	105
	Nero opaco	UV0630 0060 46	144
	<b>Raccordo flessibile</b> rosetta tonda, con supporto doccia, dimensione raccordo DN15, valvola antiriflusso nel raccordo del flessibile, posizione fissa		
	Cromo	UV0630 0070 00	125
	Nero opaco	UV0630 0070 46	178
	<b>Raccordo flessibile</b> dimensione raccordo DN15, rosetta quadrata, valvola antiriflusso nel raccordo del flessibile		
	Cromo	UV0630 0250 00	105
	<b>Raccordo flessibile</b> rosetta quadrata, con supporto doccia, dimensione raccordo DN15, valvola antiriflusso nel raccordo del flessibile, posizione fissa		
	Cromo	UV0630 0260 00	125
	<b>Supporto doccia</b> posizione fissa, per flessibili con dado conico, materiale: plastica		
	Cromo	UV0620 0000 00	19
	<b>Supporto doccia</b> rosetta tonda, posizione fissa, per flessibili con dado conico, materiale: ottone		
	Cromo	UV0620 0060 00	117
	Nero opaco	UV0620 0060 46	162

## Accessori

	Descrizione	Cod.Art.	Euro
	<b>Supporto doccia</b> rosetta quadrata, posizione fissa, per flessibili con dado conico, materiale: ottone Cromo	<b>UV0620 0250 00</b>	118
	<b>Corpo incasso per miscelatore monocomando a parete</b> classe di rumorosità I dimensione raccordo DN15	<b>GK1900 0020 00</b>	293
	<b>Corpo incasso per miscelatore monocomando vasca a pavimento</b> per installazione sul pavimento grezzo dimensione raccordo DN15	<b>GK5900 0030 00</b>	657
	<b>Bluebox® 1/2"</b> BLUEBOX® è un marchio registrato di Oras Oy, corpo incasso, profondità di incasso 75 - 105 mm, senza arresto dimensione raccordo DN15	<b>GK0900 0000 00</b>	128
	<b>Bluebox® 3/4"</b> BLUEBOX® è un marchio registrato di Oras Oy, corpo incasso, profondità di incasso 75 - 105 mm, con arresto dimensione raccordo DN20	<b>GK0900 0010 00</b>	263
	<b>Distanziale per set esterno</b> 15 mm, tonda per Bluebox	<b>T53795 1</b>	89
	<b>Distanziale per set esterno</b> 15 mm, quadrata per Bluebox	<b>T53795 0</b>	89
	<b>Set di allineamento</b> regolazione del set esterno dopo l'incasso $\pm 3.5^\circ$ per Bluebox	<b>T53794 9</b>	42

## Accessori

	Descrizione	Cod.Art.	Euro
	<b>Kit di prolunga</b> 15 mm (max. 30 mm) per Bluebox	<b>T53795 2</b>	124
	<b>Corpo miscelatore</b> per scambiare entrata e uscita dell'acqua, adattatore prolungato di 15 mm per Bluebox	<b>T53794 8</b>	124
	<b>Tappo cieco</b> per Bluebox	<b>T53784 7</b>	40
	<b>Adattatore dello scarico</b> per Bluebox	<b>T63838 6</b>	86
	<b>Guarnizione a flangia</b> per Bluebox	<b>T63838 7</b>	14
	<b>Anello di montaggio</b> per Bluebox	<b>T63838 8</b>	29



## **SensoWash®**

### **Sedili elettronici SensoWash®**

SensoWash® Slim	337
-----------------	-----

### **Vasi compatibili con SensoWash®**

Darling New Vasi per SensoWash®	339
DuraStyle Vasi per SensoWash®	340
Happy D.2 Vasi per SensoWash®	343
ME by Starck Vasi per SensoWash®	344
Starck 2 Vasi per SensoWash®	348
Starck 3 Vasi per SensoWash®	349
Vero Air Vasi per SensoWash®	350

### **Set vaso + sedile SensoWash®**

Set SensoWash® Slim	351
---------------------	-----

### **Vaso con sedile elettronico SensoWash®**

SensoWash® Starck f	354
---------------------	-----

Accessori SensoWash®	356
----------------------	-----



## Cenni importanti - SensoWash®

### 1. Articoli in eliminazione

#### Serie e modelli

Serie	Note	Disponibilità
Starck 2	Vaso monoblocco a pavimento # 212959	ad esaurimento
Viu	Vaso sospeso # 251159	ad esaurimento
SensoWash Slim	# 611600	ad esaurimento

### 2. WonderGliss

Con il rivestimento speciale WonderGliss la ceramica sanitaria rimane brillante e pulita nel tempo. Grazie a questo rivestimento cotto insieme alla ceramica, l'acqua spruzzata si imperla immediatamente e scivola via portando con sé sporco e calcare. Il risultato: meno sporco, meno lavori di pulizia e quindi più divertimento in bagno.

Per maggiori informazioni visitare il sito [www.duravit.it](http://www.duravit.it).



WonderGliss

+ EUR 92 per pezzo ceramico

Aggiungere "1" al codice articolo.

### 3. HygieneGlaze

In bagno è richiesto un alto livello di igiene. Soprattutto nei vasi e negli orinatoi si possono annidare germi e batteri indesiderati. Duravit ha affrontato il problema sviluppando l'innovativo smalto per la ceramica HygieneGlaze, che stabilisce un nuovo standard d'igiene per vasi e orinatoi. Non si tratta semplicemente di un rivestimento superficiale della ceramica, ma di un vero e proprio smalto antibatterico di efficacia pressoché illimitata. HygieneGlaze viene applicato come un normale smalto e cotto insieme al pezzo ceramico. I vasi e gli orinatoi disponibili con HygieneGlaze sono indicati nel listino. A causa delle caratteristiche divergenti delle superfici, WonderGliss e HygieneGlaze non possono essere combinati.

### 4. Disegni CAD

I disegni CAD disponibili sono scaricabili dai nostri siti Internet agli indirizzi [www.duravit.it](http://www.duravit.it) e [pro.duravit.it](http://pro.duravit.it) (DXF, DWG, IGS, STP, Revit).

### 5. Dimensioni/pesi

Le dimensioni indicate sono in mm e si riferiscono sempre a larghezza x profondità. I pesi indicati sono da considerarsi netti (senza imballaggio).

### 6. Particolarità

#### SensoWash

Quando inoltrate un ordine assicuratevi di aver indicato i codici articolo corretti

6 1 1 0 0 0 0 0 2 3 0 4 3 0 0

Modello                      Colore                      Versione

Tensione

#### Ceramica

Quando inoltrate un ordine assicuratevi di aver indicato i codici articolo corretti

2 5 2 8 5 9 0 0 0 0 1

Modello                      Colore                      WonderGliss

Versione

### 7. Tolleranze

Le dimensioni indicate sono in mm con tolleranze standard. Non sono però vincolanti, poiché le dimensioni esatte possono essere stabilite solo misurando il prodotto finito.

### 8. Legenda

◆ 6,0 l	sciacqua a 6 litri
◆ 5,0 l	indica tutti i vasi e le cassette di sciacqua con quantità d'acqua di 5 litri
◆ 4,8 l	indica tutti i vasi e le cassette di sciacqua con quantità d'acqua di 4,8 litri
◆ 4,5 l	sciacqua a 4,5 litri

### 9. Unified Water Label (UWL)

L'etichetta Unified Water Label è uno schema di classificazione di 13 categorie di prodotti per il bagno. Per i prodotti Duravit i quantitativi medi di acqua necessari per lo sciacqua, indicati sulla base della Unified Water Label, sono riportati nell'immagine qui sotto. La classificazione è applicata direttamente sui prodotti. Ulteriori informazioni sono disponibili online.

Vasi e cassette di sciacqua

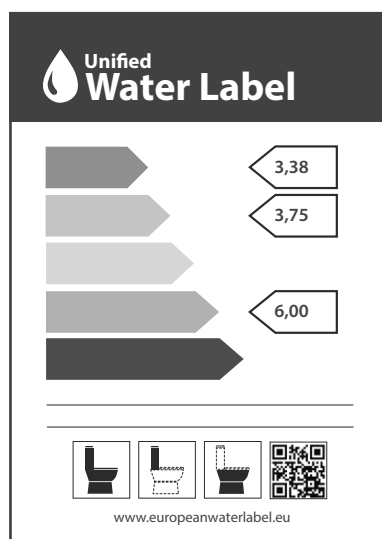

UWL Classe 1

UWL Classe 2

UWL Classe 4

### 10. Schede di preinstallazione

Le schede di preinstallazione dei nostri prodotti possono essere scaricate dai nostri siti internet [www.duravit.it](http://www.duravit.it) o [pro.duravit.it](http://pro.duravit.it).

### 11. Schede tecniche

Le schede tecniche dei nostri prodotti possono essere scaricate dai nostri siti internet [www.duravit.it](http://www.duravit.it) o [pro.duravit.it](http://pro.duravit.it).

### 12. Campo di applicazione dei prodotti

I prodotti SensoWash® sono destinati esclusivamente all'installazione nel settore privato, ivi compreso l'utilizzo in camere d'albergo, residence, ecc.

## SensoWash® - Informazioni generali

---

### Informazioni tecniche:

#### 1. Generali

Tutti i sedili elettronici con funzione bidet integrata SensoWash® sono dotati di serie di scaldacqua istantaneo e meccanismo di chiusura rallentata. Un dispositivo di protezione secondo la norma EN1717 è integrato in tutte le versioni per il mercato europeo.

#### 2. Alimentazione dell'acqua

Alimentare SensoWash® solo con acqua potabile fredda (PWC) proveniente dall'impianto idraulico principale. Non collegare acque reflue, acque grigie, acqua industriale, acqua di mare o altra acqua non trattata o semi-trattata.

Pressione dell'acqua in ingresso 0,07 - 0,75 MPa (0,7 - 7,5 bar)

Installare un decalcificatore dell'acqua in caso di acqua con una durezza  $\geq 2,4$  mmol/l ( $\geq 14$  °dH e/o 24 °fH).

#### 3. Potenza assorbita

La potenza assorbita dai singoli modelli SensoWash® è indicata nelle schede tecniche dei prodotti.

#### 4. Installazione elettrica

Predisporre una messa a terra ed un salvavita (RCD) separati. Per maggiori informazioni sulla pre-installazione elettrica consultare le schede tecniche e di pre-installazione dei prodotti.

#### 5. Classe di protezione

Tutti i prodotti SensoWash® appartengono alla classe di protezione IP X4 - protezione da spruzzi d'acqua da ogni direzione (v. pag. 925).

#### 6. Range di temperatura

Temperatura d'esercizio	4 - 40 °C
Temperatura dell'acqua	36 - 40 °C
Temperatura del sedile	33 - 37 °C
Temperatura asciugatore ad aria calda	40 - 55 °C

## SensoWash® - Informazioni generali

### Serie SensoWash®



SensoWash® Slim

SensoWash® Starck f

	SensoWash® Slim	SensoWash® Starck f
Darling New	●	-
DuraStyle	●	-
Happy D.2	●	-
ME by Starck	●	●
Starck 2	●	-
Starck 3	●	-
Vero Air	●	-

### Descrizione delle icone



#### Doccetta posteriore

Pulizia delicata e sicura delle parti intime posteriori.



#### Doccetta Lady

Getto d'acqua specifico per l'igiene intima femminile.



#### Doccetta comfort

Movimento in avanti e indietro della doccetta durante il funzionamento.



#### Asciugatore ad aria calda

Asciugatura piacevole con aria calda dopo il lavaggio con la doccetta.

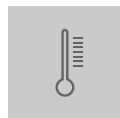

#### Temperatura

Regolazione individuale della temperatura dell'acqua della doccetta, del riscaldamento del sedile e dell'asciugatore ad aria calda.



#### Posizione dell'erogatore

Posizione dell'erogatore della doccetta regolabile secondo le preferenze personali.



#### Intensità del getto d'acqua

Intensità del getto d'acqua dalla doccetta regolabile secondo le preferenze personali.

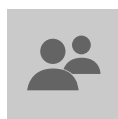

#### Profili utente

Memorizzazione delle preferenze personali in profili utente diversi.



#### Apertura e chiusura motorizzate di sedile e coperchio

Pratica apertura del coperchio premendo il pulsante.



#### Stop

Arresto delle funzioni attive.



#### Aspirazione degli odori



#### Sciacquo grande



#### Sciacquo piccolo

## SensoWash® - Informazioni generali

---

### Impostazioni

#### Riscaldamento del sedile

Riscaldamento del sedile integrato per una piacevole sensazione di calore con temperatura regolabile individualmente su 3 livelli.

#### Modalità a risparmio energetico

Regolazione individuale della durata del riscaldamento del sedile.

### Altre funzioni

#### Autopulitura

Erogatore e testina si puliscono automaticamente prima e dopo ogni utilizzo.

#### Meccanismo a chiusura rallentata

Chiusura ammortizzata di sedile e coperchio.

#### Funzione di blocco mediante il telecomando

Quando questa funzione è attivata non è possibile utilizzare nessun'altra funzione.

#### Apertura/chiusura automatica del coperchio

Apertura e chiusura senza contatto del coperchio quando ci si avvicina / allontana dal sedile.

#### Luce notturna

Interno del vaso illuminato per orientarsi in bagno durante la notte.

#### Sensore sul sedile

Un sensore integrato nel sedile riconosce la presenza di una persona.



#### Sedile e coperchio facilmente rimovibili

#### Eliminazione dell'acqua residua in caso di inutilizzo prolungato

#### Funzione di decalcificazione

Per una cura regolare del prodotto.

## SensoWash® - Informazioni generali

	SensoWash® Slim	SensoWash® Starck f
		
<b>Funzioni doccetta</b>		
Doccetta posteriore	●	●
Doccetta Lady	●	●
Doccetta comfort	●	●
Posizione regolabile dell'erogatore	●	●
Intensità regolabile del getto d'acqua	●	●
<b>Sedile</b>		
Riscaldamento del sedile	-	●
Modalità a risparmio energetico	-	●
Apertura e chiusura automatica del coperchio	-	● <sup>1)</sup>
Apertura e chiusura motorizzate di coperchio e sedile	- / -	● <sup>1)</sup> / -
Sensore sul sedile	-	●
<b>Comfort</b>		
Asciugatore ad aria calda	-	●
Temperatura regolabile di acqua / asciugatore / sedile	● / - / -	● / ● / ●
Aspirazione degli odori <sup>2)</sup> tramite telecomando o app	-	●
Sciacquo breve e sciacquo lungo tramite telecomando o app	-	●
Profili utente memorizzabili	-	● <sup>1)</sup>
Funzione luce notturna	●	●
Telecomando	●	●
App SensoWash	-	●
<b>Igiene</b>		
Rimless®	optional	●
HygieneFlush	optional	-
HygieneGlaze	optional	●
WonderGliss	optional	-
Funzione di decalcificazione	●	●
Autopulitura di erogatore e testina prima e dopo l'utilizzo	●	●



<sup>1)</sup> Solo per la versione Plus / <sup>2)</sup> Solo in abbinamento al modulo d'installazione DuraSystem® e placca di comando A2

**SensoWash®** Abbinamenti consigliati con la ceramica

			SensoWash® Slim			
						
Serie	Cod. Art.	Tipologia	# 611000	# 611200	# 611300	# 611500
Darling New	# 254459	Vaso sospeso	●			
DuraStyle	# 253759	Vaso sospeso		●		
DuraStyle	# 254259	Vaso sospeso Rimless®		●		
DuraStyle	# 215659	Vaso monoblocco a pavimento		●		
Happy D.2	# 255059	Vaso sospeso Rimless®			●	
ME by Starck	# 252859	Vaso sospeso	●			
ME by Starck	# 252959	Vaso sospeso Rimless®	●			
ME by Starck	# 257959	Vaso sospeso HygieneFlush	●			
ME by Starck	# 216959	Vaso monoblocco a pavimento	●			
Starck 2	# 253359	Vaso sospeso	●			
Starck 3	# 222659	Vaso sospeso	●			
Vero Air	# 252559	Vaso sospeso Rimless®				●



**SensoWash® Slim** Design by Duravit

Descrizione	Largh. x Prof. (mm)	kg	Pz./plt.	Cod.Art.	Euro
 <p><b>Sedile elettronico SensoWash® Slim per ME by Starck, Starck 2, Starck 3 e Darling New*</b>                      dispositivo integrato conforme alla EN 1717, include funzione di decalcificazione e relative pastiglie, doccetta posteriore, Lady e comfort, con chiusura rallentata, telecomando incluso, funzione di blocco mediante il telecomando, interruttore on/off, con allacciamenti nascosti</p>	373 x 539	5,5	36	<b>611000 00 2 30 4300</b>	1.639
<b>Infobox:</b> * Per i sedili elettronici SensoWash abbinabili ai vasi di queste serie, vedere la tabella a pag. 336 / Per ulteriori informazioni: <a href="http://www.duravit.it/sensowash">www.duravit.it/sensowash</a>					
 <p><b>Sedile elettronico SensoWash® Slim per DuraStyle*</b>                      dispositivo integrato conforme alla EN 1717, include funzione di decalcificazione e relative pastiglie, doccetta posteriore, Lady e comfort, con chiusura rallentata, telecomando incluso, funzione di blocco mediante il telecomando, interruttore on/off, con allacciamenti nascosti</p>	375 x 540	5,5	36	<b>611200 00 2 30 4300</b>	1.639
<b>Infobox:</b> * Per i sedili elettronici SensoWash abbinabili ai vasi di queste serie, vedere la tabella a pag. 336 / Per ulteriori informazioni: <a href="http://www.duravit.it/sensowash">www.duravit.it/sensowash</a>					
 <p><b>Sedile elettronico SensoWash® Slim per Happy D.2*</b>                      dispositivo integrato conforme alla EN 1717, include funzione di decalcificazione e relative pastiglie, doccetta posteriore, Lady e comfort, con chiusura rallentata, telecomando incluso, funzione di blocco mediante il telecomando, interruttore on/off, con allacciamenti nascosti</p>	365 x 540	5,5	36	<b>611300 00 2 30 4300</b>	1.639
<b>Infobox:</b> * Per i sedili elettronici SensoWash abbinabili ai vasi di queste serie, vedere la tabella a pag. 336 / Per ulteriori informazioni: <a href="http://www.duravit.it/sensowash">www.duravit.it/sensowash</a>					

**SensoWash® Slim** Design by Duravit

Descrizione	Largh. x Prof. (mm) kg	Pz./plt.	Cod.Art.	Euro
 <p><b>Sedile elettronico Sensowash® Slim per Vero Air*</b>                      dispositivo integrato conforme alla EN 1717, include funzione di decalcificazione e relative pastiglie, doccetta posteriore, Lady e comfort, con chiusura rallentata, telecomando incluso, funzione di blocco mediante il telecomando, interruttore on/off, con allacciamenti nascosti</p>	376 x 538	5,5 36	<b>611500 00 2 30 4300</b>	1.639
<b>Infobox:</b> * Per i sedili elettronici Sensowash abbinabili ai vasi di queste serie, vedere la tabella a pag. 336 / Per ulteriori informazioni: <a href="http://www.duravit.it/sensowash">www.duravit.it/sensowash</a>				

**Darling New - Vasi per SensoWash®** Design by sieger design

Descrizione	Largh. x Prof. (mm)	kg	Pz./plt.	Cod.Art.	Euro
					Bianco - 00 Bianco (HyG) - 20
	<b>Vaso sospeso per SensoWash®</b>				
a cacciata, solo in abbinamento a SensoWash, inclusi accessori per l'installazione di SensoWash con allacciamenti nascosti, fissaggi Durafix inclusi, UWL classe 1					
4,5 l	370 x 625	27,4	12	<b>254459 00 00</b>	794
4,5 l, con HygieneGlaze	370 x 625	27,4	12	<b>254459 20 00</b>	858
<b>Kit di preinstallazione</b>					
in abbinamento a SensoWash per moduli d'installazione con staffe orizzontali senza tubo vuoto/preinstallazione per sedile elettronico					
				<b>005072 00 00</b>	43
<b>Kit di allacciamento</b>					
in abbinamento a SensoWash per moduli di installazione a parete H=112-115 cm, con tubo vuoto per allacciamento alla cassetta					
				<b>100691 00 00</b>	101
per moduli di installazione a parete H=82-100 cm, con tubo vuoto per allacciamento alla cassetta					
				<b>100730 00 00</b>	67
per Geberit Monolith					
				<b>100692 00 00</b>	101
<b>Set fonoassorbente</b>					
per vaso e bidet sospesi					
		0,3		<b>005090 00 00</b>	33
<b>Fissaggi</b>					
per vaso e bidet sospesi					
cappucci di copertura bianchi					
	Ø 12 x 180	0,2		<b>006500 00 00</b>	30
<b>Infobox:</b> # 005072 necessario al momento dei lavori di muratura / Fissaggi nascosti Durafix forniti in dotazione / Se non è già previsto un modulo d'installazione a parete, si consiglia l'uso dei fissaggi # 006500 / Per ulteriori informazioni: <a href="http://www.duravit.it/sensowash">www.duravit.it/sensowash</a> / Per i sedili elettronici SensoWash abbinabili vedere la tabella a pag. 336					



**DuraStyle - Vasi per SensoWash®** Design by Matteo Thun & Antonio Rodriguez

Descrizione	Largh. x Prof. (mm)	kg	Pz./plt.	Cod.Art.	Euro
					Bianco - 00 Bianco (HyG) - 20
	<b>Vaso sospeso per SensoWash®</b>				
a cacciata, solo in abbinamento a SensoWash, inclusi accessori per l'installazione di SensoWash con allacciamenti nascosti, fissaggi Durafix inclusi, UWL classe 1					
4,5 l	370 x 620	30,8	12	<b>253759 00 00</b>	483
4,5 l, con HygieneGlaze	370 x 620	30,8	12	<b>253759 20 00</b>	547
<b>Kit di preinstallazione</b>					
in abbinamento a SensoWash per moduli d'installazione con staffe orizzontali senza tubo vuoto/preinstallazione per sedile elettronico					
				<b>005072 00 00</b>	43
<b>Kit di allacciamento</b>					
in abbinamento a SensoWash per moduli di installazione a parete H=112-115 cm, con tubo vuoto per allacciamento alla cassetta					
				<b>100691 00 00</b>	101
per moduli di installazione a parete H=82-100 cm, con tubo vuoto per allacciamento alla cassetta					
				<b>100730 00 00</b>	67
per Geberit Monolith					
				<b>100692 00 00</b>	101
<b>Set fonoassorbente</b>					
per vaso e bidet sospesi					
		0,3		<b>005090 00 00</b>	33
<b>Fissaggi</b>					
per vaso e bidet sospesi					
cappucci di copertura bianchi					
	Ø 12 x 180	0,2		<b>006500 00 00</b>	30
<b>Infobox: # 005072</b> necessario al momento dei lavori di muratura / Fissaggi nascosti Durafix forniti in dotazione / Se non è già previsto un modulo d'installazione a parete, si consiglia l'uso dei fissaggi # 006500 / Per ulteriori informazioni: <a href="http://www.duravit.it/sensowash">www.duravit.it/sensowash</a> / Per i sedili elettronici SensoWash abbinabili vedere la tabella a pag. 336					

**DuraStyle - Vasi per SensoWash®** Design by Matteo Thun & Antonio Rodriguez

Descrizione	Largh. x Prof. (mm)	kg	Pz./plt.	Cod.Art.	Euro
					Bianco - 00 Bianco (HyG) - 20
	<b>Vaso sospeso Duravit Rimless per SensoWash®</b>				
senza brida, a cacciata, solo in abbinamento a SensoWash, inclusi accessori per l'installazione di SensoWash con allacciamenti nascosti, fissaggi Durafix inclusi, UWL classe 1					
4,5 l	370 x 620	28,3	12	<b>254259 00 00</b>	702
4,5 l, con HygieneGlaze	370 x 620	28,3	12	<b>254259 20 00</b>	766
<b>Kit di preinstallazione</b>					
in abbinamento a SensoWash per moduli d'installazione con staffe orizzontali senza tubo vuoto/preinstallazione per sedile elettronico					
				<b>005072 00 00</b>	43
<b>Kit di allacciamento</b>					
in abbinamento a SensoWash per moduli di installazione a parete H=112-115 cm, con tubo vuoto per allacciamento alla cassetta					
				<b>100691 00 00</b>	101
per moduli di installazione a parete H=82-100 cm, con tubo vuoto per allacciamento alla cassetta					
				<b>100730 00 00</b>	67
per Geberit Monolith					
				<b>100692 00 00</b>	101
<b>Set fonoassorbente</b>					
per vaso e bidet sospesi					
		0,3		<b>005090 00 00</b>	33
<b>Fissaggi</b>					
per vaso e bidet sospesi					
cappucci di copertura bianchi					
	Ø 12 x 180	0,2		<b>006500 00 00</b>	30
<b>Infobox:</b> # 005072 necessario al momento dei lavori di muratura / Se non è già previsto un modulo d'installazione a parete, si consiglia l'uso dei fissaggi # 006500 / Fissaggi nascosti Durafix forniti in dotazione / Per ulteriori informazioni: <a href="http://www.duravit.it/sensowash">www.duravit.it/sensowash</a> / Per i sedili elettronici SensoWash abbinabili vedere la tabella a pag. 336					

**DuraStyle - Vasi per SensoWash®** Design by Matteo Thun & Antonio Rodriguez

Descrizione	Largh. x Prof. (mm)	kg	Pz./plt.	Cod.Art.	Euro
					Bianco - 00 Bianco (HyG) - 20
 <p><b>Vaso monoblocco a pavimento per SensoWash®</b> per cassetta appoggiata (non inclusa), solo in abbinamento a SensoWash, a cacciata, per set di allacciamento Vario per scarico orizzontale o verticale regolabile da 70 a 190 mm oppure per curva di scarico verticale per allacciamento Vario regolabile da 170 a 220 mm, inclusi accessori per l'installazione di SensoWash con allacciamenti nascosti, fissaggi inclusi, UWL classe 1</p>					
<p>☼ 4,5 l</p>	370 x 700	41,3	9	<b>215659 00 00</b>	613
<p>☼ 4,5 l, con HygieneGlaze</p>	370 x 700	41,3	9	<b>215659 20 00</b>	677
<p><b>Set di allacciamento Vario</b> scarico universale per allacciamento orizzontale e verticale, lunghezza regolabile eccentrico incluso</p>	Ø 110	1,5		<b>001422 00 00</b>	94
<p><b>Kit di allacciamento</b> solo in abbinamento a SensoWash con allacciamenti nascosti e cassetta # 093510/092010</p>				<b>100524 00 00</b>	51
<p><b>Curva di scarico verticale</b> per scarico Vario</p>	Ø 90	0,9		<b>899025 00 00</b>	39
 <p><b>Cassetta di sciacquo</b> con batteria Dual Flush, pulsante cromato, per attacco sx, dx o centrale alto, UWL classe 1</p>					
<p>☼ 4,5/3 l</p>	390 x 170	14,9	27	<b>093500 00 85</b>	246
<p><b>Set di conversione</b> da attacco dx / sx, per attacco centrale Cromo</p>		0,2		<b>007508 10 00</b>	28
 <p><b>Cassetta di sciacquo</b> con batteria Dual Flush, pulsante cromato, per attacco sx basso, UWL classe 1</p>					
<p>☼ 4,5/3 l</p>	390 x 170	14,9	27	<b>093510 00 85</b>	246
<p><b>Set di conversione</b> da attacco sx basso, per attacco centrale</p>		0,4		<b>007624 00 00</b>	32
<p><b>Infobox:</b> Per ulteriori informazioni: <a href="http://www.duravit.it/sensowash">www.duravit.it/sensowash</a> / Per i sedili elettronici SensoWash abbinabili vedere la tabella a pag. 336</p>					

**Happy D.2 - Vasi per SensoWash®** Design by sieger design

Descrizione	Largh. x Prof. (mm) kg	Pz./plt.	Cod.Art.	Euro
				Bianco - 00 Bianco (HyG) - 20
	<b>Vaso sospeso Duravit Rimless per SensoWash®</b>			
senza brida, a cacciata, solo in abbinamento a SensoWash, inclusi accessori per l'installazione di SensoWash con allacciamenti nascosti, fissaggi Durafix inclusi, UWL classe 1				
4,5 l	365 x 620	28,2 12	<b>255059 00 00</b>	914
4,5 l, con HygieneGlaze	365 x 620	28,2 12	<b>255059 20 00</b>	978
<b>Kit di preinstallazione</b>				
in abbinamento a SensoWash per moduli d'installazione con staffe orizzontali senza tubo vuoto/preinstallazione per sedile elettronico				
			<b>005072 00 00</b>	43
<b>Kit di allacciamento</b>				
in abbinamento a SensoWash per moduli di installazione a parete H=112-115 cm, con tubo vuoto per allacciamento alla cassetta				
			<b>100691 00 00</b>	101
per moduli di installazione a parete H=82-100 cm, con tubo vuoto per allacciamento alla cassetta				
			<b>100730 00 00</b>	67
per Geberit Monolith				
			<b>100692 00 00</b>	101
<b>Set fonoassorbente</b>				
per vaso e bidet sospesi				
		0,3	<b>005090 00 00</b>	33
<b>Fissaggi</b>				
per vaso e bidet sospesi				
cappucci di copertura bianchi				
	Ø 12 x 180	0,2	<b>006500 00 00</b>	30
<b>Infobox:</b> # 005072 necessario al momento dei lavori di muratura / Fissaggi nascosti Durafix forniti in dotazione / Se non è già previsto un modulo d'installazione a parete, si consiglia l'uso dei fissaggi # 006500 / Per ulteriori informazioni: <a href="http://www.duravit.it/sensowash">www.duravit.it/sensowash</a> / Per i sedili elettronici SensoWash abbinabili vedere la tabella a pag. 336				

**ME by Starck - Vasi per SensoWash®** Design by Philippe Starck

Descrizione	Largh. x Prof. (mm)	kg	Pz./plt.	Cod.Art.	Euro
					Bianco - 00 Bianco (HyG) - 20
	<b>Vaso sospeso per SensoWash®</b>				
a cacciata, fissaggi Durafix inclusi, solo in abbinamento a SensoWash, inclusi accessori per l'installazione di SensoWash con allacciamenti nascosti, UWL classe 1					
4,5 l	370 x 570	26,0	16	<b>252859 00 00</b>	611
4,5 l, con HygieneGlaze	370 x 570	26,0	16	<b>252859 20 00</b>	675
<b>Fissaggi</b>					
per vaso e bidet sospesi					
capucci di copertura bianchi	Ø 12 x 180	0,2		<b>006500 00 00</b>	30
<b>Kit di preinstallazione</b>					
in abbinamento a SensoWash per moduli d'installazione con staffe orizzontali senza tubo vuoto/preinstallazione per sedile elettronico					
				<b>005072 00 00</b>	43
<b>Kit di allacciamento</b>					
in abbinamento a SensoWash per moduli di installazione a parete H=112-115 cm, con tubo vuoto per allacciamento alla cassetta					
				<b>100691 00 00</b>	101
per moduli di installazione a parete H=82-100 cm, con tubo vuoto per allacciamento alla cassetta					
				<b>100730 00 00</b>	67
				<b>100692 00 00</b>	101
<b>Set fonoassorbente</b>					
per vaso e bidet sospesi		0,3		<b>005090 00 00</b>	33
<b>Infobox:</b> # 005072 necessario al momento dei lavori di muratura / Fissaggi nascosti Durafix forniti in dotazione / Se non è già previsto un modulo d'installazione a parete, si consiglia l'uso dei fissaggi # 006500 / Per ulteriori informazioni: <a href="http://www.duravit.it/sensowash">www.duravit.it/sensowash</a> / Per i sedili elettronici SensoWash abbinabili vedere la tabella a pag. 336					



**ME by Starck - Vasi per SensoWash®** Design by Philippe Starck

Descrizione	Largh. x Prof. (mm)	kg	Pz./plt.	Cod.Art.	Euro
					Bianco - 00 Bianco (HyG) - 20
	<b>Vaso sospeso Duravit Rimless per SensoWash®</b>				
senza brida, a cacciata, fissaggi Durafix inclusi, solo in abbinamento a SensoWash, inclusi accessori per l'installazione di SensoWash con allacciamenti nascosti, UWL classe 1					
4,5 l	370 x 570	26,0	16	<b>252959 00 00</b>	706
4,5 l, con HygieneGlaze	370 x 570	26,0	16	<b>252959 20 00</b>	770
<b>Kit di preinstallazione</b>					
in abbinamento a SensoWash per moduli d'installazione con staffe orizzontali senza tubo vuoto/preinstallazione per sedile elettronico					
				<b>005072 00 00</b>	43
<b>Kit di allacciamento</b>					
in abbinamento a SensoWash per moduli di installazione a parete H=112-115 cm, con tubo vuoto per allacciamento alla cassetta					
				<b>100691 00 00</b>	101
per moduli di installazione a parete H=82-100 cm, con tubo vuoto per allacciamento alla cassetta					
				<b>100730 00 00</b>	67
per Geberit Monolith					
				<b>100692 00 00</b>	101
<b>Set fonoassorbente</b>					
per vaso e bidet sospesi					
		0,3		<b>005090 00 00</b>	33
<b>Fissaggi</b>					
per vaso e bidet sospesi					
cappucci di copertura bianchi					
	Ø 12 x 180	0,2		<b>006500 00 00</b>	30
<b>Infobox:</b> # 005072 necessario al momento dei lavori di muratura / Fissaggi nascosti Durafix forniti in dotazione / Se non è già previsto un modulo d'installazione a parete, si consiglia l'uso dei fissaggi # 006500 / Per ulteriori informazioni: <a href="http://www.duravit.it/sensowash">www.duravit.it/sensowash</a> / Per i sedili elettronici SensoWash abbinabili vedere la tabella a pag. 336					

**ME by Starck - Vasi per SensoWash®** Design by Philippe Starck

Descrizione	Largh. x Prof. (mm) kg	Pz./plt.	Cod.Art.	Euro
				Bianco - 00 Bianco (HyG) - 20
	<b>Vaso sospeso HygieneFlush per SensoWash</b>			
senza brida, a cacciata, flusso di sciacquo circolare, fissaggi Durafix inclusi, solo in abbinamento a SensoWash, inclusi accessori per l'installazione di SensoWash con allacciamenti nascosti, UWL classe 1				
4,5 l, con HygieneGlaze	370 x 570	27,0 16	<b>257959 20 00</b>	870
<b>Kit di preinstallazione</b>				
in abbinamento a SensoWash per moduli d'installazione con staffe orizzontali senza tubo vuoto/preinstallazione per sedile elettronico				
			<b>005072 00 00</b>	43
<b>Kit di allacciamento</b>				
in abbinamento a SensoWash per moduli di installazione a parete H=112-115 cm, con tubo vuoto per allacciamento alla cassetta				
			<b>100691 00 00</b>	101
per moduli di installazione a parete H=82-100 cm, con tubo vuoto per allacciamento alla cassetta				
			<b>100730 00 00</b>	67
per Geberit Monolith				
			<b>100692 00 00</b>	101
<b>Set fonoassorbente</b>				
per vaso e bidet sospesi				
		0,3	<b>005090 00 00</b>	33
<b>Fissaggi</b>				
per vaso e bidet sospesi				
cappucci di copertura bianchi				
	Ø 12 x 180	0,2	<b>006500 00 00</b>	30
<b>Infobox:</b> # 005072 necessario al momento dei lavori di muratura / Fissaggi nascosti Durafix forniti in dotazione / Se non è già previsto un modulo d'installazione a parete, si consiglia l'uso dei fissaggi # 006500 / Per ulteriori informazioni: <a href="http://www.duravit.it/sensowash">www.duravit.it/sensowash</a> / Per i sedili elettronici SensoWash abbinabili vedere la tabella a pag. 336				

**ME by Starck - Vasi per SensoWash®** Design by Philippe Starck

Descrizione	Largh. x Prof. (mm)	kg	Pz./plt.	Cod.Art.	Euro
					Bianco - 00 Bianco (HyG) - 20
	<b>Vaso a pavimento per SensoWash®</b>				
filo parete, a cacciata, fissaggi inclusi, scarico orizzontale, solo in abbinamento a SensoWash, inclusi accessori per l'installazione di SensoWash con allacciamenti nascosti, UWL classe 1					
4,5 l	370 x 600	29,0	9	<b>216959 00 00</b>	649
4,5 l, con HygieneGlaze	370 x 600	29,0	9	<b>216959 20 00</b>	713
<b>Set di allacciamento Vario</b>					
scarico universale per allacciamento orizzontale e verticale, lunghezza regolabile					
eccentrico incluso	Ø 110	1,5		<b>001422 00 00</b>	94
<b>Kit di preinstallazione</b>					
in abbinamento a SensoWash per moduli d'installazione con staffe orizzontali senza tubo vuoto/preinstallazione per sedile elettronico					
				<b>005072 00 00</b>	43
<b>Kit di allacciamento</b>					
in abbinamento a SensoWash per moduli di installazione a parete H=112-115 cm, con tubo vuoto per allacciamento alla cassetta					
				<b>100691 00 00</b>	101
per moduli di installazione a parete H=82-100 cm, con tubo vuoto per allacciamento alla cassetta					
				<b>100730 00 00</b>	67
per Geberit Monolith					
				<b>100692 00 00</b>	101
<b>Infobox:</b> Per l'installazione con scarico verticale è possibile utilizzare il set di allacciamento Vario #001422 e/o la curva di scarico #001462 / # 005072 necessario al momento dei lavori di muratura / Per ulteriori informazioni: <a href="http://www.duravit.it/sensowash">www.duravit.it/sensowash</a> / Per i sedili elettronici SensoWash abbinabili vedere la tabella a pag. 336					

**Starck 2 - Vasi per SensoWash®** Design by Philippe Starck

Descrizione	Largh. x Prof. (mm)	kg	Pz./plt.	Cod.Art.	Euro
					Bianco - 00
	<b>Vaso sospeso per SensoWash®</b>				
a cacciata, solo in abbinamento a SensoWash, inclusi accessori per l'installazione di SensoWash con allacciamenti nascosti, fissaggi Durafix inclusi, UWL classe 1					
4,5 l	375 x 620	29,0	12	<b>253359 00 00</b>	959
<b>Kit di preinstallazione</b>					
in abbinamento a SensoWash per moduli d'installazione con staffe orizzontali senza tubo vuoto/preinstallazione per sedile elettronico					
				<b>005072 00 00</b>	43
<b>Kit di allacciamento</b>					
in abbinamento a SensoWash per moduli di installazione a parete H=112-115 cm, con tubo vuoto per allacciamento alla cassetta					
				<b>100691 00 00</b>	101
per moduli di installazione a parete H=82-100 cm, con tubo vuoto per allacciamento alla cassetta					
				<b>100730 00 00</b>	67
per Geberit Monolith					
				<b>100692 00 00</b>	101
<b>Set fonoassorbente</b>					
per vaso e bidet sospesi					
		0,3		<b>005090 00 00</b>	33
<b>Fissaggi</b>					
per vaso e bidet sospesi					
cappucci di copertura bianchi	Ø 12 x 180	0,2		<b>006500 00 00</b>	30
<b>Infobox: # 005072</b> necessario al momento dei lavori di muratura / Fissaggi nascosti Durafix forniti in dotazione / Se non è già previsto un modulo d'installazione a parete, si consiglia l'uso dei fissaggi # 006500 / Per ulteriori informazioni: <a href="http://www.duravit.it/sensowash">www.duravit.it/sensowash</a> / Per i sedili elettronici SensoWash abbinabili vedere la tabella a pag. 336					



**Starck 3 - Vasi per SensoWash®** Design by Philippe Starck

Descrizione	Largh. x Prof. (mm)	kg	Pz./plt.	Cod.Art.	Euro
					Bianco - 00 Bianco (HyG) - 20
	<b>Vaso sospeso per SensoWash®</b>				
a cacciata, solo in abbinamento a SensoWash, inclusi accessori per l'installazione di SensoWash con allacciamenti nascosti, fissaggi Durafix inclusi, UWL classe 1					
4,5 l	370 x 620	29,0	12	<b>222659 00 00</b>	772
4,5 l, con HygieneGlaze	370 x 620	29,0	12	<b>222659 20 00</b>	836
<b>Kit di preinstallazione</b>					
in abbinamento a SensoWash per moduli d'installazione con staffe orizzontali senza tubo vuoto/preinstallazione per sedile elettronico					
				<b>005072 00 00</b>	43
<b>Kit di allacciamento</b>					
in abbinamento a SensoWash per moduli di installazione a parete H=112-115 cm, con tubo vuoto per allacciamento alla cassetta					
				<b>100691 00 00</b>	101
per moduli di installazione a parete H=82-100 cm, con tubo vuoto per allacciamento alla cassetta					
				<b>100730 00 00</b>	67
per Geberit Monolith					
				<b>100692 00 00</b>	101
<b>Set fonoassorbente</b>					
per vaso e bidet sospesi					
		0,3		<b>005090 00 00</b>	33
<b>Fissaggi</b>					
per vaso e bidet sospesi					
cappucci di copertura bianchi					
	Ø 12 x 180	0,2		<b>006500 00 00</b>	30
<b>Infobox:</b> # 005072 necessario al momento dei lavori di muratura / Fissaggi nascosti Durafix forniti in dotazione / Se non è già previsto un modulo d'installazione a parete, si consiglia l'uso dei fissaggi # 006500 / Per ulteriori informazioni: <a href="http://www.duravit.it/sensowash">www.duravit.it/sensowash</a> / Per i sedili elettronici SensoWash abbinabili vedere la tabella a pag. 336					



**Vero Air - Vasi per SensoWash®** Design by Duravit

Descrizione	Largh. x Prof. (mm)	kg	Pz./plt.	Cod.Art.	Euro
					Bianco - 00 Bianco (HyG) - 20
	<b>Vaso sospeso Duravit Rimless per SensoWash®</b>				
senza brida, a cacciata, fissaggi Durafix inclusi, UWL classe 1, solo in abbinamento a SensoWash, inclusi accessori per l'installazione di SensoWash con allacciamenti nascosti					
4,5 l	370 x 570	25,3	16	<b>252559 00 00</b>	971
4,5 l, con HygieneGlaze	370 x 570	25,3	16	<b>252559 20 00</b>	1.035
<b>Kit di preinstallazione</b>					
in abbinamento a SensoWash per moduli d'installazione con staffe orizzontali senza tubo vuoto/preinstallazione per sedile elettronico					
				<b>005072 00 00</b>	43
<b>Kit di allacciamento</b>					
in abbinamento a SensoWash per moduli di installazione a parete H=112-115 cm, con tubo vuoto per allacciamento alla cassetta					
				<b>100691 00 00</b>	101
per moduli di installazione a parete H=82-100 cm, con tubo vuoto per allacciamento alla cassetta					
				<b>100730 00 00</b>	67
per Geberit Monolith					
				<b>100692 00 00</b>	101
<b>Set fonoassorbente</b>					
per vaso e bidet sospesi					
		0,3		<b>005090 00 00</b>	33
<b>Fissaggi</b>					
per vaso e bidet sospesi					
cappucci di copertura bianchi					
	Ø 12 x 180	0,2		<b>006500 00 00</b>	30
<b>Infobox: # 005072</b> necessario al momento dei lavori di muratura / Per ulteriori informazioni: <a href="http://www.duravit.it/sensowash">www.duravit.it/sensowash</a> / Se non è già previsto un modulo d'installazione a parete, si consiglia l'uso dei fissaggi # 006500 / Per i sedili elettronici SensoWash abbinabili vedere la tabella a pag. 336					

**Set SensoWash® Slim** Design by Duravit



Descrizione	Largh. x Prof. (mm)	kg	Pz./plt.	Cod.Art.	Euro
					Bianco - 00
 <b>Set SensoWash® Slim / vaso sospeso DuraStyle</b> dimensioni dell'imballo 630 x 475 x 645 mm			39,0 4	<b>631001 00 2 00 4300</b>	2.341
 Sedile elettronico SensoWash® Slim per DuraStyle*, 611200 00 2 30 4300 dispositivo integrato conforme alla EN 1717, include funzione di decalcificazione e relative pastiglie, doccetta posteriore, Lady e comfort, con chiusura rallentata, telecomando incluso, funzione di blocco mediante il telecomando, interruttore on/off, con allacciamenti nascosti 220-240V 50/60Hz 375 x 540					
 Vaso sospeso Duravit Rimless per SensoWash®, 254259 00 00 senza brida, a cacciata, solo in abbinamento a SensoWash, inclusi accessori per l'installazione di SensoWash con allacciamenti nascosti, fissaggi Durafix inclusi, UWL classe 1 4,5 l 370 x 620					
<b>Infobox:</b> Fissaggi nascosti Durafix forniti in dotazione / Per ulteriori informazioni: <a href="http://www.duravit.it/sensowash">www.duravit.it/sensowash</a> / Scegliere il kit di preinstallazione e allacciamento in base al modulo di installazione utilizzato / Se non è già previsto un modulo d'installazione a parete, si consiglia l'uso dei fissaggi # 006500					

**Set SensoWash® Slim** Design by Duravit

Descrizione	Largh. x Prof. (mm)	kg	Pz./plt.	Cod.Art.	Euro
					Bianco - 00
 <b>Set SensoWash® Slim / vaso sospeso ME by Starck</b> dimensioni dell'imballo 580 x 475 x 655 mm			39,0 4	<b>631000 00 2 00 4300</b>	2.345
 Sedile elettronico SensoWash® Slim per ME by Starck, Starck 2, Starck 3 e Darling New*, 611000 00 2 30 4300 dispositivo integrato conforme alla EN 1717, include funzione di decalcificazione e relative pastiglie, doccetta posteriore, Lady e comfort, con chiusura rallentata, telecomando incluso, funzione di blocco mediante il telecomando, interruttore on/off, con allacciamenti nascosti 220-240V 50/60Hz	373 x 539				
 Vaso sospeso Duravit Rimless per SensoWash®, 252959 00 00 senza brida, a cacciata, fissaggi Durafix inclusi, solo in abbinamento a SensoWash, inclusi accessori per l'installazione di SensoWash con allacciamenti nascosti, UWL classe 1 4,5 l	370 x 570				
<b>Infobox:</b> Fissaggi nascosti Durafix forniti in dotazione / Per ulteriori informazioni: <a href="http://www.duravit.it/sensowash">www.duravit.it/sensowash</a> / Scegliere il kit di preinstallazione e allacciamento in base al modulo di installazione utilizzato / Se non è già previsto un modulo d'installazione a parete, si consiglia l'uso dei fissaggi # 006500					



**Set SensoWash® Slim** Design by Duravit

Descrizione	Largh. x Prof. (mm) kg	Pz./plt.	Cod.Art.	Euro
				Bianco - 00
<b>Set SensoWash® Slim / vaso sospeso ME by Starck</b>	dimensioni dell'imballo			
	580 x 475 x 655 mm	39,0 4	<b>631002 00 2 00 4300</b>	2.509
Sedile elettronico SensoWash® Slim per ME by Starck, Starck 2, Starck 3 e Darling New*, 611000 00 2 30 4300 dispositivo integrato conforme alla EN 1717, include funzione di decalcificazione e relative pastiglie, doccetta posteriore, Lady e comfort, con chiusura rallentata, telecomando incluso, funzione di blocco mediante il telecomando, interruttore on/off, con allacciamenti nascosti	220-240V 50/60Hz	373 x 539		
	<b>Vaso sospeso HygieneFlush per SensoWash, 257959 20 00</b> senza brida, a cacciata, flusso di sciacquo circolare, fissaggi Durafix inclusi, solo in abbinamento a SensoWash, inclusi accessori per l'installazione di SensoWash con allacciamenti nascosti, UWL classe 1 ● 4,5 l, con HygieneGlaze 370 x 570			
<b>Infobox:</b> Fissaggi nascosti Durafix forniti in dotazione / Per ulteriori informazioni: <a href="http://www.duravit.it/sensowash">www.duravit.it/sensowash</a> / Scegliere il kit di preinstallazione e allacciamento in base al modulo di installazione utilizzato / Se non è già previsto un modulo d'installazione a parete, si consiglia l'uso dei fissaggi # 006500				

**SensoWash® Starck f** Design by Philippe Starck

Descrizione	Largh. x Prof. (mm)	kg	Pz./plt.	Cod.Art.	Euro
-------------	---------------------	----	----------	----------	------

Bianco - 00

**Vaso con sedile elettronico SensoWash® Starck f Plus integrato**

doccetta posteriore, Lady e comfort, riscaldamento del sedile, asciugatore ad aria calda, apertura/chiusura automatica del coperchio, dispositivo integrato conforme alla EN 1717, funzione di decalcificazione, sedile/coperchio in Duroplast, senza brida, telecomando incluso, con HygieneGlaze, a cacciata, App comandi, con allacciamenti nascosti

220-240V 50/60Hz	378 x 575	32,5	4	<b>650000 01 2 00 4320</b>	4.226
------------------	-----------	------	---	----------------------------	-------

**Kit di preinstallazione**

in abbinamento a SensoWash per moduli d'installazione con staffe orizzontali senza tubo vuoto/preinstallazione per sedile elettronico

				<b>005072 00 00</b>	43
--	--	--	--	---------------------	----

**Kit di allacciamento**

in abbinamento a SensoWash Starck f per moduli d'installazione a parete con tubo vuoto per allacciamento alla cassetta

				<b>100731 00 00</b>	67
--	--	--	--	---------------------	----

**Set interfaccia**

in abbinamento a SensoWash Starck f per interfaccia funzionale con la placca di comando DuraSystem A2

				<b>100729 00 00</b>	75
--	--	--	--	---------------------	----

**Supporto murale**

telaio, per fissare in maniera permanente il telecomando per il telecomando di SensoWash Plus

				<b>100724 00 00</b>	24
--	--	--	--	---------------------	----

**Fissaggi**

per vaso e bidet sospesi  
cappucci di copertura cromati  
cappucci di copertura bianchi

Ø 12 x 180	0,2	<b>006500 10 00</b>	33
------------	-----	---------------------	----

Ø 12 x 180	0,2	<b>006500 00 00</b>	30
------------	-----	---------------------	----

**Set fonoassorbente**

per vaso e bidet sospesi	0,3	<b>005090 00 00</b>	33
--------------------------	-----	---------------------	----

**Infobox:** # 005072 necessario al momento dei lavori di muratura / Se non è già previsto un modulo d'installazione a parete, si consiglia l'uso dei fissaggi # 006500 / # 100729 necessario al momento dei lavori di muratura / Scegliere il kit di preinstallazione e allacciamento in base al modulo di installazione utilizzato / Per ulteriori informazioni: [www.duravit.it/sensowash](http://www.duravit.it/sensowash)

**SensoWash® Starck f** Design by Philippe Starck

Descrizione	Largh. x Prof. (mm)	kg	Pz./plt.	Cod.Art.	Euro
-------------	---------------------	----	----------	----------	------

Bianco - 00

**Vaso con sedile elettronico SensoWash® Starck f Lite integrato**

doccetta posteriore, Lady e comfort, riscaldamento del sedile, asciugatore ad aria calda, dispositivo integrato conforme alla EN 1717, funzione di decalcificazione, senza brida, telecomando incluso, con HygieneGlaze, a cacciata, App comandi, sedile/coperchio in Thermoplast, con allacciamenti nascosti

220-240V 50/60Hz	378 x 575	32,5	4	<b>650001 01 2 00 4310</b>	3.419
------------------	-----------	------	---	----------------------------	-------

**Kit di preinstallazione**

in abbinamento a SensoWash per moduli d'installazione con staffe orizzontali senza tubo vuoto/preinstallazione per sedile elettronico

				<b>005072 00 00</b>	43
--	--	--	--	---------------------	----

**Kit di allacciamento**

in abbinamento a SensoWash Starck f per moduli d'installazione a parete con tubo vuoto per allacciamento alla cassetta

				<b>100731 00 00</b>	67
--	--	--	--	---------------------	----

**Set interfaccia**

in abbinamento a SensoWash Starck f per interfaccia funzionale con la placca di comando DuraSystem A2

				<b>100729 00 00</b>	75
--	--	--	--	---------------------	----

**Fissaggi**

per vaso e bidet sospesi

cappucci di copertura cromati

Ø 12 x 180	0,2	<b>006500 10 00</b>	33
------------	-----	---------------------	----

cappucci di copertura bianchi

Ø 12 x 180	0,2	<b>006500 00 00</b>	30
------------	-----	---------------------	----

**Set fonoassorbente**

per vaso e bidet sospesi

0,3	<b>005090 00 00</b>	33
-----	---------------------	----

**Infobox:** Scegliere il kit di preinstallazione e allacciamento in base al modulo di installazione utilizzato / # 005072 necessario al momento dei lavori di muratura / # 100729 necessario al momento dei lavori di muratura / Per ulteriori informazioni: [www.duravit.it/sensowash](http://www.duravit.it/sensowash) / Se non è già previsto un modulo d'installazione a parete, si consiglia l'uso dei fissaggi # 006500









**SensoWash®** Panoramica accessori

Moduli per vaso	DuraSystem® Standard Basic <sup>1)</sup>	DuraSystem® Standard <sup>1)</sup>		DuraSystem® Standard Plus <sup>1)</sup>	DuraSystem® Premium/Premium Plus <sup>1)</sup>
	#WD1017/#WD1019/ #WD1020	#WD1011	#WD1016/#WD1018	#WD1012	#WD1013/#WD1014
Placche di comando	A1 (meccanica)				A2 (elettronica)
	#WD5001/ #WD5002 <sup>2)</sup>	#WD5001/ #WD5002	#WD5001/ #WD5002 <sup>2)</sup>	#WD5001/ #WD5002	#WD5003
Interfaccia Starck f - placca di comando elettronica					
	-	-	-	-	
	-	-	-	-	#100729
Allacciamento dell'acqua	allacciamento fisso	tramite canalina nella cassetta di sciacquo	tramite canalina nella cassetta di sciacquo	tramite canalina nella cassetta di sciacquo	tramite canalina nella cassetta di sciacquo
SensoWash Slim	#005072	#100691	#100730	#100691	#100691
SensoWash® Starck f	#005072	#100731	#100731	#100731	#100731
Collegamento elettrico	Duravit consiglia di installare una linea di alimentazione elettrica a fusibile separata per il vaso con sedile elettronico.				

Moduli per vaso	Altri produttori senza canalina	Altri produttori con canalina	Geberit Monolith	
Placche di comando				
	-	-	-	
Allacciamento dell'acqua	allacciamento fisso	Verificare la situazione della canalina e il kit di allacciamento necessario con il pro- duttore del modulo per vaso.		
SensoWash Slim	#005072	#100691/#100730	#100692	
SensoWash® Starck f	#005072	#100731	-	
Collegamento elettrico	Duravit consiglia di installare una linea di alimentazione elettrica a fusibile separata per il vaso con sedile elettronico.			

<sup>1)</sup> Consultare la documentazione tecnica DuraSystem® prima dell'installazione. /<sup>2)</sup> La superficie in vetro non è combinabile con moduli di dimensioni ridotte da 99 cm e 84 cm.

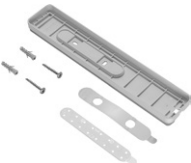
**Accessori SensoWash®**

	Descrizione	Largh. x Prof. (mm) kg	Pz./plt.	Cod.Art.	Euro
	<b>Kit di preinstallazione</b> in abbinamento a SensoWash per moduli d'installazione con staffe orizzontali senza tubo vuoto/preinstallazione per sedile elettronico			<b>005072 00 00</b>	43
<b>Infobox: # 005072 necessario al momento dei lavori di muratura</b>					
	<b>Kit di allacciamento</b> in abbinamento a SensoWash per moduli di installazione a parete H=112-115 cm, con tubo vuoto per allacciamento alla cassetta			<b>100691 00 00</b>	101
	<b>Kit di allacciamento</b> in abbinamento a SensoWash per moduli di installazione a parete H=82-100 cm, con tubo vuoto per allacciamento alla cassetta			<b>100730 00 00</b>	67
	<b>Kit di allacciamento</b> in abbinamento a SensoWash per Geberit Monolith			<b>100692 00 00</b>	101
	<b>Kit di allacciamento</b> in abbinamento a SensoWash Starck f per moduli d'installazione a parete con tubo vuoto per allac- ciamento alla cassetta			<b>100731 00 00</b>	67
	<b>Set interfaccia</b> in abbinamento a SensoWash Starck f per interfaccia funzionale con la placca di comando DuraSystem A2			<b>100729 00 00</b>	75
<b>Infobox: # 100729 necessario al momento dei lavori di muratura</b>					
	<b>Supporto murale</b> telaio, per fissare in maniera perma- nente il telecomando per il telecomando di SensoWash Plus			<b>100724 00 00</b>	24
	<b>Pastiglie decalcificanti</b> 6 pezzi			<b>100725 00 00</b>	8



## Vasche e Wellness

### Vasche

Blue Moon	367
Cape Cod	368
Darling New	373
D-Code	384
D-Neo	389
DuraSquare	393
DuraStyle	398
Duravit No.1	406
Happy D.2	410
Happy D.2 plus	416
Luv	420
Paiova	424
Shower + Bath	440
Starck	445
Vero Air	456
Vero	459
White Tulip	465
XViu	468

### Vasche idromassaggio

Blue Moon	482
Cape Cod	484
Darling New	489
D-Code	496
D-Neo	501
DuraSquare	503
DuraStyle	508
Duravit No.1	511
Happy D.2	515
Happy D.2 Plus	521
Luv	525
Paiova	528
Starck	544
Vero Air	551
Vero	554

### Piatti doccia

D-Code	558
Starck Slimline	562
Stonetto	566
Tempano	568

Dotazioni optional Vasche e wellness	572
Accessori Vasche e wellness	577







## Servizio di Assistenza Tecnica – Vasche e Wellness

Tramite una capillare dislocazione sul territorio nazionale dei propri Centri di Assistenza Tecnica, Duravit garantisce un accurato e tempestivo servizio post-vendita.

Potete trovare tutti i contatti e i riferimenti dei Centri di Assistenza Tecnica Duravit consultando il nostro sito alla pagina <http://www.duravit.it/assistenza>



Su specifica richiesta del cliente, Duravit assicura:

### 1. PROMOZIONI GRATUITE

Valide per prodotti acquistati ed installati sul territorio italiano.

Promozioni valide per tutte le vasche idromassaggio con sistemi Combi E e Combi L:

#### - Duravit Start

Verifica funzionale del prodotto installato a casa del Cliente finale. Il primo intervento di verifica funzionale del prodotto avviene subito dopo l'installazione. Duravit tiene particolarmente alla soddisfazione dei propri Clienti e verifica immediatamente il funzionamento del prodotto installato. I Centri di Assistenza Tecnica Duravit sono sempre a disposizione per ogni eventuale chiarimento.

#### - Top Service Duravit

Intervento di verifica funzionale del prodotto al 24° mese, prima della scadenza della garanzia. Duravit vuole assicurare al proprio cliente la perfetta efficienza del prodotto installato prima dello scadere della garanzia. Accertarsi della soddisfazione del Cliente finale per Duravit è fondamentale!

### 2. INTERVENTI IN GARANZIA

Inviare relativa richiesta scrivendo a [serviziotecnico@it.duravit.com](mailto:serviziotecnico@it.duravit.com)

### 3. CONSULENZE TECNICHE, MONTAGGIO, ASSISTENZE AL MONTAGGIO, INTERVENTI FUORI GARANZIA

Tali prestazioni sono a carico del richiedente, che può rivolgersi direttamente ad uno dei Centri di Assistenza Tecnica per richiedere un preventivo.

### NOTA!

- Le predisposizioni degli allacciamenti elettrici, idraulici e di scarico sono a cura del Cliente finale e devono essere conformi alla scheda di preinstallazione del prodotto ordinato.

- L'impianto elettrico e quello idraulico devono essere adeguati ai valori di consumo e di portata del prodotto da installare e comunque conformi alle normative vigenti. Resta comunque inteso che Duravit Italia ed i Centri di Assistenza declinano ogni responsabilità per l'eventuale inadeguatezza degli impianti e/o la loro non conformità con quanto previsto dalla normativa vigente (legge 46/90).

- Gli interventi esclusi dalle promozioni gratuite sono a carico del Cliente finale, da concordare direttamente con il Centro di Assistenza Tecnica. Eventuali uscite a vuoto dei tecnici, causate ad esempio da predisposizioni insufficienti od errate, saranno contabilizzate a parte.

- Qualora il Committente richieda esplicitamente l'installazione del prodotto in modo atto a pregiudicare o limitare l'efficacia di eventuali interventi di assistenza, si farà carico di ogni problema conseguente, ivi compresi i maggiori costi di manutenzione e/o riparazione.

## Vasche e piatti doccia - Informazioni generali

### Struttura in polistirene per vasche e piatti doccia



Le strutture in polistirene possono essere utilizzate al posto dei tradizionali piedi per l'installazione di vasche e piatti doccia. Nel caso in cui la vasca debba essere piastrellata, l'uso della struttura in polistirene offre il vantaggio di poter incollare le piastrelle direttamente sulla struttura stessa, senza dover creare una superficie separata piastrellabile. Le strutture sono realizzate in polistirene ("styropor"). In caso di vasca idromassaggio non è possibile utilizzare la struttura in polistirene.

### Antislip per piatti doccia

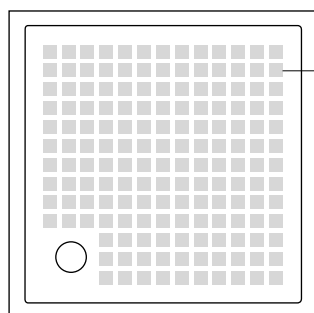

Rivestimento  
Antislip

Rivestimento Antislip per piatti doccia. Trasparente ma percepibile al tatto, il rivestimento Antislip migliora la tenuta sul piatto doccia garantendo così maggiore sicurezza. Antislip è applicato in fase di produzione. Di lunga durata, facile da pulire, ecologico e approvato dal TÜV (associazione tedesca di controllo tecnico), il rivestimento Antislip è adatto all'uso nel settore privato e alberghiero.

Il TÜV Rheinland conferma la classe C per la resistenza allo scivolamento a piedi nudi nelle aree esposte ad acqua (DIN 51097).

Antislip è disponibile per tutti i piatti doccia Duravit in acrilico.

In caso di ordine di un piatto doccia con Antislip, inserire "1" come 15ª cifra del codice articolo.

**7 2 0 1 1 5 0 0 0 0 0 0 0 0 1**

Antislip

I piatti doccia in DuraSolid® A o DuraSolid® Q, grazie alle proprietà del materiale stesso, raggiungono la classe B di resistenza allo scivolamento a piedi nudi nelle aree esposte ad acqua, senza bisogno di rivestimento aggiuntivo.

## Vasche e piatti doccia - Informazioni generali

**Set fonoassorbenti per vasche con o senza idromassaggio e piatti doccia**  
Oggi il rumore è praticamente onnipresente e limita la qualità di vita di molte persone. La riduzione dei livelli di intensità acustica e la prevenzione dell'inquinamento acustico aumentano il benessere in maniera comprovata.

Duravit si dedica alla questione dell'isolamento acustico già da diversi anni e offre set fonoassorbenti per le vasche e i piatti doccia in acrilico, con cui è possibile ridurre le emissioni sonore in bagno. L'impiego di prodotti come il set fonoassorbente di Duravit permette di soddisfare molti requisiti stabiliti

dalle principali normative riguardanti l'isolamento acustico (DIN 4109, VDI 4100 SST III e SIA 181).

Lo conferma anche la Divisione di fisica delle costruzioni dell'Istituto Fraunhofer di Stoccarda, che ha effettuato e verificato molteplici misurazioni di impatto acustico per conto di Duravit.

Nelle prove, i prodotti testati sono stati installati di volta in volta con gli accessori indicati nelle istruzioni di montaggio. Se necessario è stato installato anche un set fonoassorbente Duravit, come indicato nella seguente tabella.

La seguente tabella mostra i risultati dei test di misurazione della riduzione del rumore:

Categoria di prodotto testato	Sottofondo	Conforme alla normativa?			Set fonoassorbente
		DIN 4109	VDI 4100	SIA 181	
<b>Vasche</b>					
Vasche in acrilico	Soletta flottante	Sì	Sì	Sì <sup>1)</sup>	<sup>1)</sup> Sì, # 791368 00 0 00 0000
	Pavimento grezzo	Sì	Sì <sup>1)</sup>	No	<sup>1)</sup> Sì, # 791368 00 0 00 0000
Vasche in DuraSolid <sup>®3)</sup>	Soletta flottante	Sì	Sì	Sì <sup>2)</sup>	
<b>Vasche idromassaggio</b>					
Sistema idromassaggio Combi P	Soletta flottante	Sì	Sì	Sì	
Sistema idromassaggio Combi E	Soletta flottante	Sì	Sì	Sì	
Sistema idromassaggio Combi L	Soletta flottante	Sì	Sì	Sì	
Sistema idromassaggio per vasche in DuraSolid	Soletta flottante	Sì	Sì, per Sst II	Sì <sup>2)</sup>	
<b>Piatti doccia</b>					
Piatti doccia in acrilico					
D-Code	Soletta flottante	Sì <sup>1)</sup>	Sì <sup>1)</sup>	Sì <sup>1)</sup>	<sup>1)</sup> Sì, # 791369 00 0 00 0000
	Pavimento grezzo	Sì <sup>1)</sup>	Sì <sup>1)</sup>	Sì <sup>1)</sup>	<sup>1)</sup> Sì, # 791369 00 0 00 0000
Starck Slimline	Soletta flottante	Sì <sup>1)</sup>	Sì <sup>1)</sup>	Sì <sup>1)</sup>	<sup>1)</sup> Sì, # 791369 00 0 00 0000
	Pavimento grezzo	Sì <sup>1)</sup>	Sì <sup>1)</sup>	Sì <sup>1)</sup>	<sup>1)</sup> Sì, # 791369 00 0 00 0000
Tempano	Pavimento grezzo	Sì <sup>1)</sup>	Sì <sup>1)</sup>	Sì <sup>1), 2)</sup>	<sup>1)</sup> Sì, # 791372 00 0 00 0000
Piatti doccia in DuraSolid <sup>®</sup>					
Stonetto	Soletta flottante	Sì	Sì	Sì <sup>2)</sup>	
	Pavimento grezzo	Sì	Sì	Sì <sup>1), 2)</sup>	<sup>1)</sup> Sì, # 791372 00 0 00 0000

<sup>1)</sup> La norma è soddisfatta in abbinamento al relativo set fonoassorbente (vedere la colonna "Set fonoassorbente" nella tabella in alto)

<sup>2)</sup> In un condominio, se la zona retrostante del piano terra costituisce un'unità di destinazione d'uso separata e il seminterrato è un ambiente con bassa (fronte) o media (retro) sensibilità al rumore (es. nella situazione "bagno sopra bagno").

<sup>3)</sup> Ad eccezione delle vasche in DuraSolid<sup>®</sup> della serie D-Neo.

### Con i seguenti set fonoassorbenti è possibile migliorare le prestazioni acustiche dei prodotti:

Set fonoassorbente per vasche in acrilico: # 791368 00 0 00 0000

Set fonoassorbente per piatti doccia in acrilico: # 791369 00 0 00 0000

Set fonoassorbente per piatti doccia filo pavimento:

# 791372 00 0 00 0000

Per poter utilizzare il set fonoassorbente le vasche e i piatti doccia devono essere dotati del telaio con piedi.

Se si utilizza un set fonoassorbente per piatti doccia, l'altezza di installazione può variare leggermente. La diversa altezza è indicata nel paragrafo "Accessori Vasche e Wellness" nelle specifiche dei piedi.

I set fonoassorbenti non possono essere installati con una struttura in polistirene.

## Vasche e vasche idromassaggio - Informazioni generali

### Maniglione

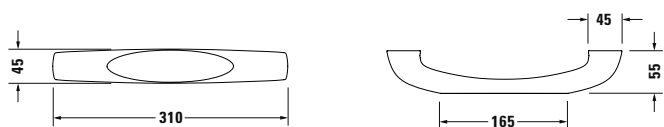

Il maniglione viene posizionato come indicato nei disegni tecnici. La posizione del maniglione può essere cambiata su richiesta.

**La posizione del maniglione può variare per le vasche idromassaggio.**

Maniglione, cromato # 792804 00 0 00 1000

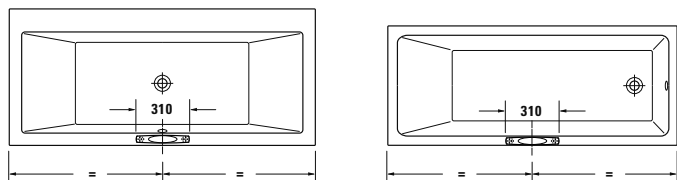

Serie	Cod. Art.								
Darling New	# 700242	# 700243	# 700244	# 700245	# 700246	# 700247	# 700248		
D-Code	# 700095	# 700096	# 700097	# 700098	# 700099	# 700100	# 700101	# 700137	# 700138
DuraStyle	# 700292	# 700293	# 700294	# 700295	# 700296	# 700297	# 700298		
Duravit No.1	# 700487	# 700488	# 700489	# 700490	# 700491	# 700492			
Happy D.2	# 700308	# 700309	# 700310	# 700311	# 700312	# 700313	# 700314	# 700315	
Happy D.2 Plus	# 700453								
Starck	# 700009	# 700010	# 700050	# 700052	# 700331	# 700332	# 700333	# 700334	# 700335
	# 700336	# 700337	# 700338	# 700339	# 700340	# 700341	# 700409	# 700410	
Vero Air	# 700411	# 700412	# 700413	# 700414	# 700418				
Vero	# 700131	# 700132	# 700133	# 700134	# 700135	# 700136			

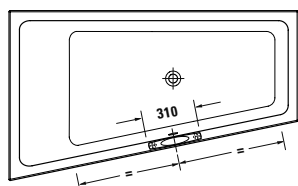

Serie	Cod. Art.								
Duravit No.1	# 700504	# 700505	# 700506	# 700507	# 700508	# 700509			

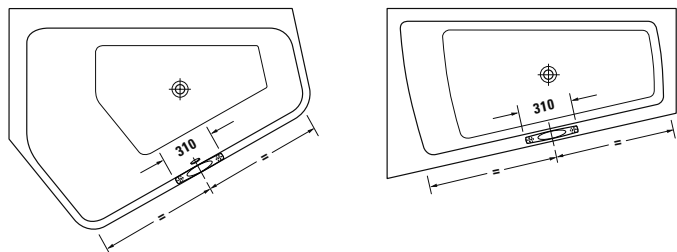

Serie	Cod. Art.								
Paiova 5	# 700390	# 700391	# 700392	# 700393	# 700394	# 700395	# 700396	# 700397	
Paiova	# 700212	# 700213	# 700214	# 700215	# 700216	# 700217	# 700264	# 700265	# 700266
	# 700267	# 700268	# 700269						

## Vasche e vasche idromassaggio - Informazioni generali

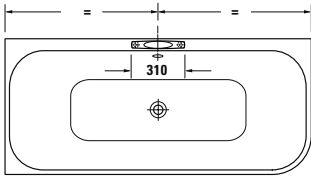

Serie	Cod. Art.						
Happy D.2	# 700316	# 700317	# 700318	# 700240			
Happy D.2 Plus	# 700449	# 700450	# 700451				

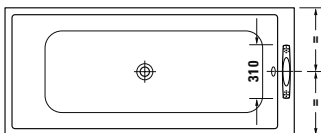

Serie	Cod. Art.						
DuraStyle	# 700233						

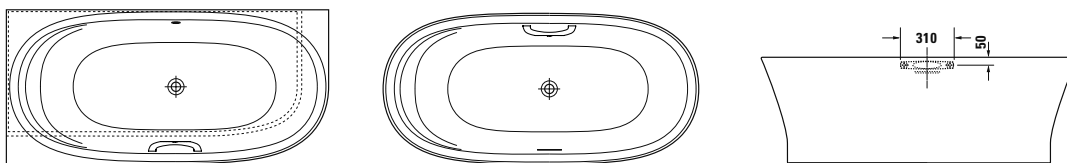

Serie	Cod. Art.						
Cape Cod	# 700330	# 700362	# 700363	# 700364	# 700459		
Luv	# 700431	# 700432	# 700433	# 700434	# 700461		

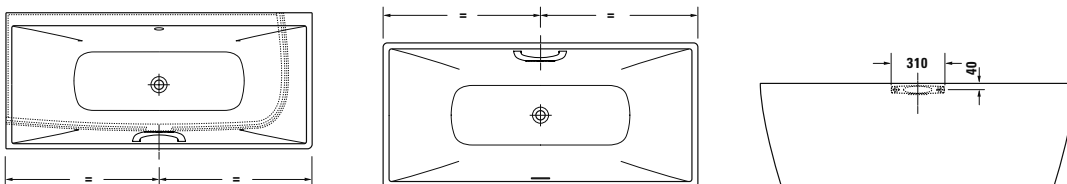

Serie	Cod. Art.						
DuraSquare	# 700426	# 700427	# 700428	# 700429	# 700430	# 700460	
D-Neo	# 700477	# 700486					

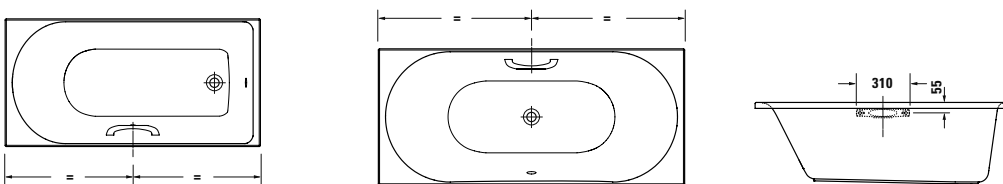

Serie	Cod. Art.						
D-Neo	# 700471	# 700472	# 700475	# 700476	# 700478	# 700479	

**Blue Moon** Design by Jochen Schmiedem

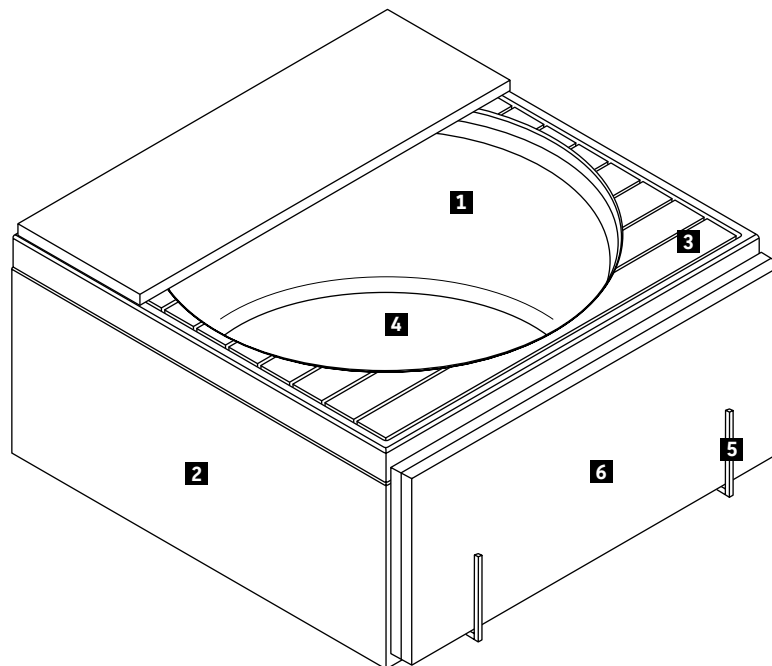
**Esempio d'ordine**

Descrizione	Note	Quantità	Cod. Art.
<b>1</b> Vasca	1400 x 1400 mm	1	# 700143 00 0 00 0000
<b>2</b> Pannello in acrilico	1396 x 1396 mm	1	# 701024 00 0 00 0000
<b>3</b> Piano d'appoggio in Teak (vero legno)	1310 x 1310 mm	1	# 790851 00 0 00 0000
<b>4</b> Colonna di scarico speciale con troppopieno		1	# 790236 00 0 00 1000
<b>5</b> Supporto per copertura imbottita, destra (per versione angolare sinistra)	per vasche	1	# 790882 00 0 00 6600
<b>6</b> Copertura imbottita (3 pezzi)	1400 x 1400 mm	1	# 790883 00 0 00 0000

**Blue Moon** Design by Jochen Schmiedem

**Vasca di forma quadrata, da incasso o per pannello, incl. telaio con piedi, con troppopieno**

Acrilico sanitario

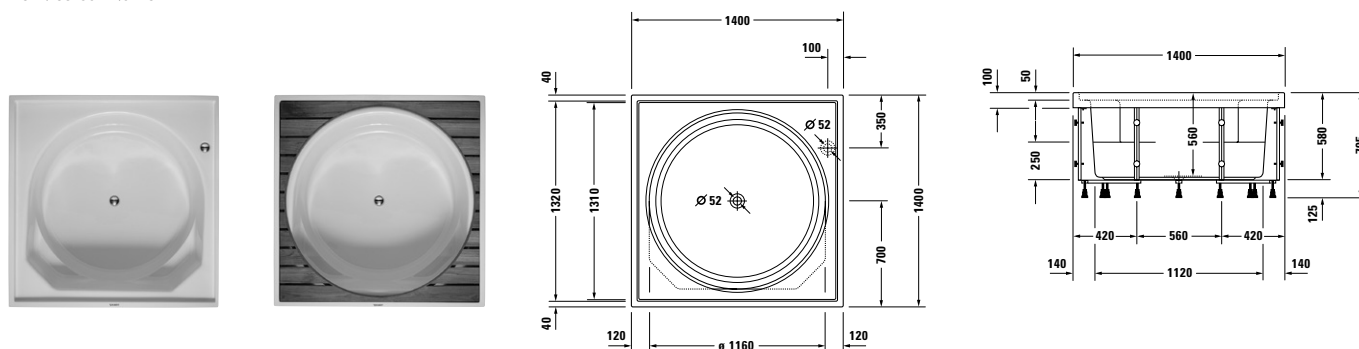

Lunghezza mm	Larghezza mm	Prof./Alt. mm	Capacità l	Peso kg	Cod.Art.	Euro
						Bianco - 00
<b>Vasca</b>						
1400	1400	560	520	70,0	<b>700143 00 0 00 0000</b>	3.651
<b>Dotazione obbligatoria per Vasca</b>						
Colonna di scarico speciale con troppopieno, con erogazione dalla piletta, cromo**					<b>791233 00 0 00 1000</b>	934
<b>Accessori obbligatori per Vasca</b>						
Colonna di scarico speciale con troppopieno, cromo, con piletta Stop&Go					<b>790236 00 0 00 1000</b>	176
Piano da appoggio, in Teak (vero legno)					<b>790851 00 0 00 0000</b>	2.982
Piano da appoggio, in Teak (vero legno), con sportellino					<b>790851 00 0 02 0000</b>	2.982
Piano da appoggio in acrilico					<b>790852 00 0 00 0000</b>	1.170
Piano da appoggio in acrilico, con sportellino					<b>790852 00 0 02 0000</b>	1.170
<b>Dotazione optional per Vasca</b>						
Supporto per copertura imbottita, sx (per vers. angolare dx)****					<b>790881 00 0 00 6600</b>	837
Supporto per copertura imbottita, dx (per vers. angolare sx)****					<b>790882 00 0 00 6600</b>	837
<b>Accessori idonei per Vasca</b>						
Poggiatesta, bianco					<b>790003 00 0 00 0000</b>	52
Profilo parete					<b>790126 00 0 00 0000</b>	34
Ganci di sostegno***					<b>790123 00 0 00 0000</b>	51
Copertura imbottita					<b>790883 00 0 00 0000</b>	2.388
Per i pannelli in acrilico abbinabili ved. pag. 586						

**Infobox:** \*\* Valvola di non ritorno obbligatoria; rende necessario il piano d'appoggio con sportellino, tubo di connessione # 790166 consigliato /  
 \*\*\* Per l'installazione si consiglia l'uso di 4 ganci di sostegno / \*\*\*\* I supporti # 790881, 790882 non sono installabili sulle versioni da incasso /  
 Quando si ordina la colonna di scarico # 790236 00 0 00 1000 per vasca, è necessario scegliere tra il piano d'appoggio in legno  
 # 790851 00 0 00 0000 e quello in acrilico # 790852 00 0 00 0000 / Quando si ordina la colonna di scarico con erogazione dalla piletta  
 # 791233 00 0 00 1000, è necessario scegliere tra il piano d'appoggio in legno con sportellino # 790851 00 0 02 0000 e quello in acrilico con spor-  
 tellino # 790852 00 0 02 0000. Il comando della piletta si trova sotto lo sportellino



**Cape Cod** Design by Philippe Starck

**Vasca angolare sx, con pannello integrato e telaio, con uno schienale inclinato**

DuraSolid® A

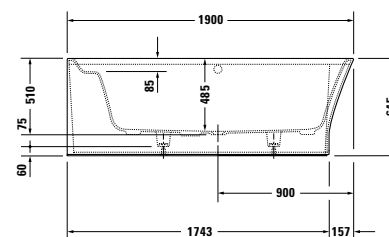
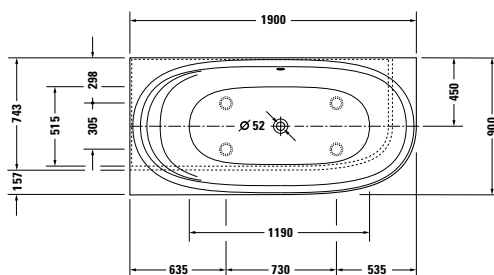

Lunghezza mm	Larghezza mm	Prof./Alt. mm	Capacità l	Peso kg	Cod.Art.	Euro
						Bianco - 00
<b>Vasca</b>						
1900	900	485	205	105,0	<b>700362 00 0 00 0000</b>	3.994
<b>Dotazione optional per Vasca</b>						
Maniglione, cromo					<b>792804 00 0 00 1000</b>	394
<b>Accessori idonei per Vasca</b>						
Profilo parete					<b>790126 00 0 00 0000</b>	34
Colonna di scarico con troppopieno Quadroval, cromo					<b>792208 00 0 00 1000</b>	212
Colonna di scarico con troppopieno Quadroval, con erogazione dal troppopieno, cromo*					<b>792209 00 0 00 1000</b>	599
Colonna di scarico con troppopieno Quadroval, con erogazione dalla piletta, cromo**					<b>791228 00 0 00 1000</b>	454

**Infobox:** Il maniglione vasca può essere installato solo in produzione. Il prezzo comprende maniglione e montaggio. / \* Valvola di non ritorno o rubinetteria a sicurezza intrinseca secondo la DIN EN 1717 obbligatorie, tubo di connessione # 790188 consigliato / \*\* Valvola di non ritorno obbligatoria, tubo di connessione # 790166 consigliato

**Cape Cod** Design by Philippe Starck

**Vasca angolare dx, con pannello integrato e telaio, con uno schienale inclinato**

DuraSolid® A

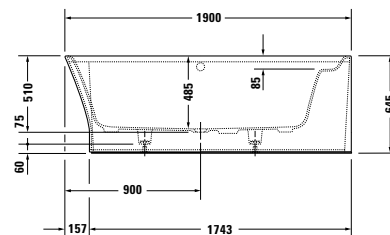
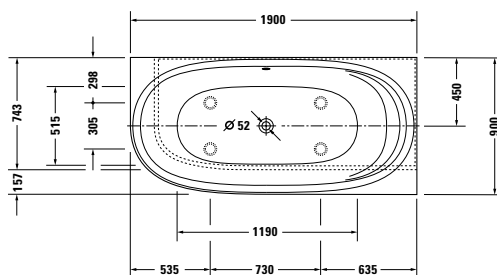

Lunghezza mm	Larghezza mm	Prof./Alt. mm	Capacità l	Peso kg	Cod.Art.	Euro
						Bianco - 00
<b>Vasca</b>						
1900	900	485	205	105,0	<b>700363 00 0 00 0000</b>	3.994
<b>Dotazione optional per Vasca</b>						
Maniglione, cromo					<b>792804 00 0 00 1000</b>	394
<b>Accessori idonei per Vasca</b>						
Profilo parete					<b>790126 00 0 00 0000</b>	34
Colonna di scarico con troppopieno Quadroval, cromo					<b>792208 00 0 00 1000</b>	212
Colonna di scarico con troppopieno Quadroval, con erogazione dal troppopieno, cromo*					<b>792209 00 0 00 1000</b>	599
Colonna di scarico con troppopieno Quadroval, con erogazione dalla piletta, cromo**					<b>791228 00 0 00 1000</b>	454

**Infobox:** Il maniglione vasca può essere installato solo in produzione. Il prezzo comprende maniglione e montaggio. / \* Valvola di non ritorno o rubinetteria a sicurezza intrinseca secondo la DIN EN 1717 obbligatorie, tubo di connessione # 790188 consigliato / \*\* Valvola di non ritorno obbligatoria, tubo di connessione # 790166 consigliato

## Cape Cod Design by Philippe Starck

Vasca da appoggio a parete, con pannello integrato e telaio, con uno schienale inclinato

DuraSolid® A

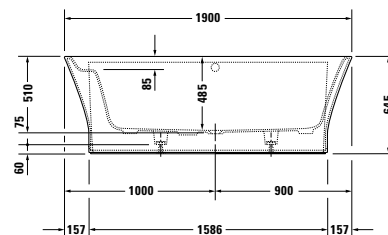
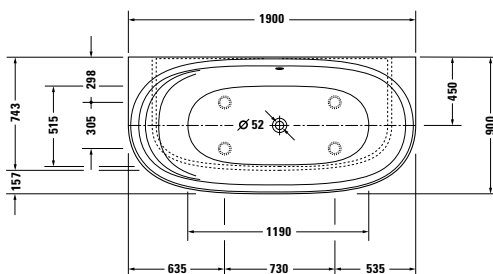

Lunghezza mm	Larghezza mm	Prof./Alt. mm	Capacità l	Peso kg	Cod.Art.	Euro
						Bianco - 00
<b>Vasca</b>						
1900	900	485	205	113,0	<b>700364 00 0 00 0000</b>	3.994
<b>Dotazione optional per Vasca</b>						
Maniglione, cromo					<b>792804 00 0 00 1000</b>	394
<b>Accessori idonei per Vasca</b>						
Profilo parete					<b>790126 00 0 00 0000</b>	34
Colonna di scarico con troppopieno Quadroval, cromo					<b>792208 00 0 00 1000</b>	212
Colonna di scarico con troppopieno Quadroval, con erogazione dal troppopieno, cromo*					<b>792209 00 0 00 1000</b>	599
Colonna di scarico con troppopieno Quadroval, con erogazione dalla piletta, cromo**					<b>791228 00 0 00 1000</b>	454

**Infobox:** Il maniglione vasca può essere installato solo in produzione. Il prezzo comprende maniglione e montaggio. / \* Valvola di non ritorno o rubinetteria a sicurezza intrinseca secondo la DIN EN 1717 obbligatorie, tubo di connessione # 790188 consigliato / \*\* Valvola di non ritorno obbligatoria, tubo di connessione # 790166 consigliato

## Cape Cod Design by Philippe Starck

Vasca centro stanza, con pannello integrato e telaio, con due schienali inclinati, con colonna di scarico speciale

DuraSolid® A

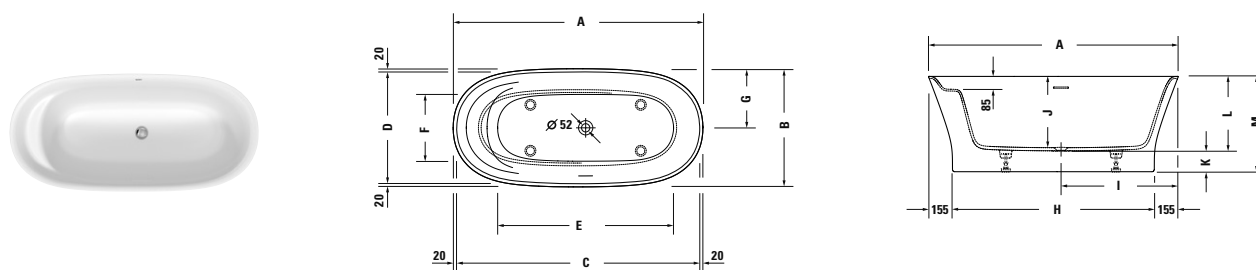

	A	B	C	D	E	F	G	H	I	J	K	L	M
<b>700459</b>	1650	780	1610	740	1100	440	390	1340	775	470	135	495	630
<b>7X0330</b>	1855	885	1815	845	1170	505	443	1545	880	485	120	505	625

Lunghezza mm	Larghezza mm	Prof./Alt. mm	Capacità l	Peso kg	Cod.Art.	Euro
						Bianco - 00
<b>Vasca</b>						
1650	780	470	140	95,0	<b>700459 00 0 00 0000</b>	4.755
1855	885	485	205	102,0	<b>700330 00 0 00 0000</b>	5.371
<b>Dotazione optional per Vasca</b>						
Maniglione, cromo					<b>792804 00 0 00 1000</b>	394

**Infobox:** Il maniglione vasca può essere installato solo in produzione. Il prezzo comprende maniglione e montaggio.

## Darling New Design by sieger design

### Informazioni generali

#### Luce bianca LED sotto il bordo vasca (optional)

Sotto l'ampio bordo della vasca è installata una barra LED che illumina indirettamente il pannello di rivestimento. Per azionare la luce basta toccare il logo Duravit posizionato sul bordo vasca. La luce bianca LED può essere installata su tutte le vasche con o senza idromassaggio della serie Darling New con pannello in legno o in acrilico (sono escluse le vasche da incasso).

#### Alimentazione elettrica

220 - 240 V 50/60 Hz



Vasche con o senza idromassaggio Darling New # 7X0242 - 7X0245 con pannello di rivestimento: la luce bianca LED è installata nella zona frontale.



Vasche con o senza idromassaggio Darling New # 7X0246 - 7X0248 con pannello in acrilico: la luce bianca LED è installata lungo tutto il bordo.

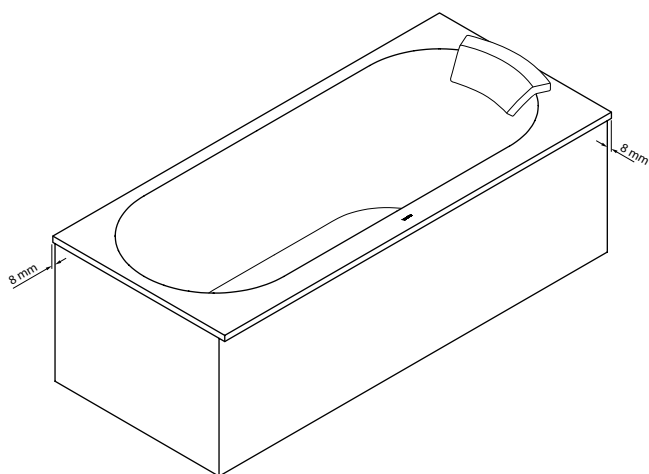

#### Pannello di rivestimento

##### Senza luce bianca LED

In caso di ordine di una vasca rettangolare Darling New # 7X0242 - 7X0245 senza luce bianca LED sotto il bordo vasca è necessario ordinare il pannello con rientranza standard di ~ 8 mm rispetto al bordo.

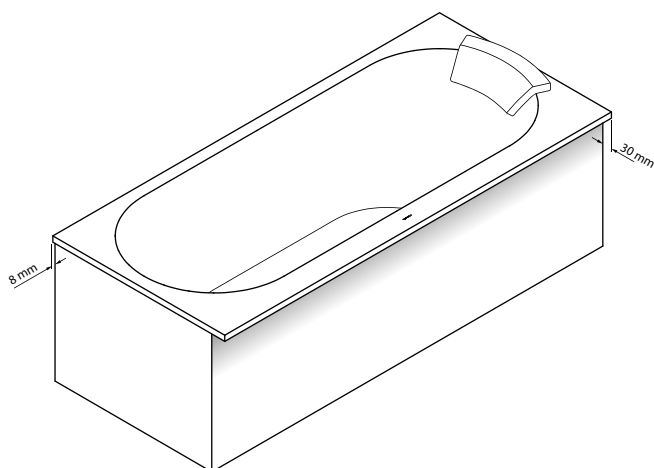

##### Con luce bianca LED

In caso di ordine di una vasca rettangolare Darling New # 7X0242 - 7X0245 con luce bianca LED sotto il bordo vasca è necessario ordinare il pannello con rientranza di ~ 30 mm rispetto al bordo.

## Darling New Design by sieger design

Vasca di forma rettangolare, da incasso o per pannello, con uno schienale inclinato a sx

Acrilico sanitario

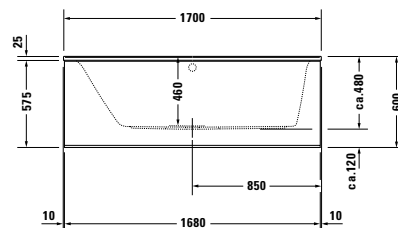
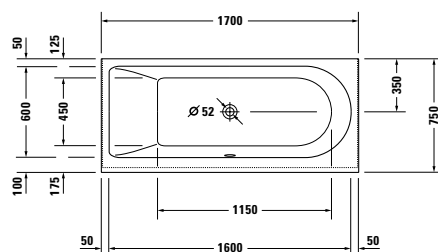

Lunghezza mm	Larghezza mm	Prof./Alt. mm	Capacità l	Peso kg	Cod.Art.	Euro
						Bianco - 00
<b>Vasca</b>						
1700	750	460	160	26,0	<b>700242 00 0 00 0000</b>	1.002
<b>Dotazione optional per Vasca</b>						
Luce bianca LED, sotto il bordo vasca					<b>791847 00 0 00 0000</b>	1.046
Maniglione, cromo					<b>792804 00 0 00 1000</b>	394
<b>Accessori idonei per Vasca</b>						
Poggiatesta, squadrato, bianco					<b>790007 00 0 00 0000</b>	142
Telaio con piedi, di lunghezza > 1000 mm					<b>790100 00 0 00 0000</b>	120
Ganci di sostegno					<b>790103 00 0 00 0000</b>	50
Profilo parete					<b>790126 00 0 00 0000</b>	34
Colonna di scarico con troppopieno Quadroval, cromo					<b>792202 00 0 00 1000</b>	212
Colonna di scarico con troppopieno Quadroval, con erogazione dal troppopieno, cromo*					<b>792203 00 0 00 1000</b>	518
Struttura in polistirene, per # 700242 / 700243					<b>791435 00 0 00 0000</b>	421
Set fonoassorbente per vasche in acrilico****					<b>791368 00 0 00 0000</b>	191
Per i pannelli abbinabili ved. pag. 382-383						

**Infobox:** Il maniglione vasca può essere installato solo in produzione. Il prezzo comprende maniglione e montaggio. / \* Valvola di non ritorno o rubinetteria a sicurezza intrinseca secondo la DIN EN 1717 obbligatorie, tubo di connessione # 790188 consigliato / Luce bianca LED sotto il bordo vasca disponibile solo per vasche con pannello di rivestimento; non possibile nelle versioni da incasso / \*\*\*\* Con la struttura in polistirene non è possibile installare il set fonoassorbente. Per maggiori informazioni sull'isolamento acustico consultare le informazioni generali "Set fonoassorbenti per vasche con o senza idromassaggio e piatti doccia"

## Darling New Design by sieger design

Vasca di forma rettangolare, da incasso o per pannello, con uno schienale inclinato a dx

Acrilico sanitario

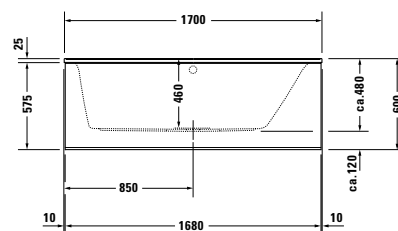
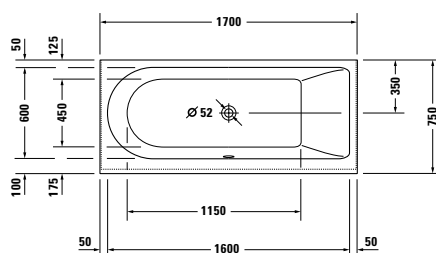

Lunghezza mm	Larghezza mm	Prof./Alt. mm	Capacità l	Peso kg	Cod.Art.	Euro
						Bianco - 00
<b>Vasca</b>						
1700	750	460	160	26,0	<b>700243 00 0 00 0000</b>	1.002
<b>Dotazione optional per Vasca</b>						
Luce bianca LED, sotto il bordo vasca					<b>791847 00 0 00 0000</b>	1.046
Maniglione, cromo					<b>792804 00 0 00 1000</b>	394
<b>Accessori idonei per Vasca</b>						
Poggiatesta, squadrato, bianco					<b>790007 00 0 00 0000</b>	142
Telaio con piedi, di lunghezza > 1000 mm					<b>790100 00 0 00 0000</b>	120
Ganci di sostegno					<b>790103 00 0 00 0000</b>	50
Profilo parete					<b>790126 00 0 00 0000</b>	34
Colonna di scarico con troppopieno Quadroval, cromo					<b>792202 00 0 00 1000</b>	212
Colonna di scarico con troppopieno Quadroval, con erogazione dal troppopieno, cromo*					<b>792203 00 0 00 1000</b>	518
Struttura in polistirene, per # 700242 / 700243					<b>791435 00 0 00 0000</b>	421
Set fonoassorbente per vasche in acrilico****					<b>791368 00 0 00 0000</b>	191
Per i pannelli abbinabili ved. pag. 382-383						

**Infobox:** Il maniglione vasca può essere installato solo in produzione. Il prezzo comprende maniglione e montaggio. / \* Valvola di non ritorno o rubinetteria a sicurezza intrinseca secondo la DIN EN 1717 obbligatorie, tubo di connessione # 790188 consigliato / Luce bianca LED sotto il bordo vasca disponibile solo per vasche con pannello di rivestimento; non possibile nelle versioni da incasso / \*\*\*\* Con la struttura in polistirene non è possibile installare il set fonoassorbente. Per maggiori informazioni sull'isolamento acustico consultare le informazioni generali "Set fonoassorbenti per vasche con o senza idromassaggio e piatti doccia"

## Darling New Design by sieger design

### Vasca di forma rettangolare, da incasso o per pannello, con due schienali inclinati

Acrilico sanitario

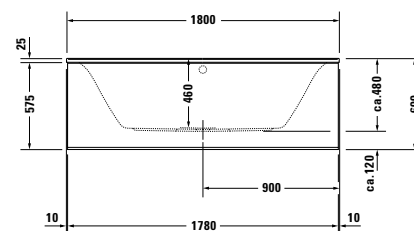
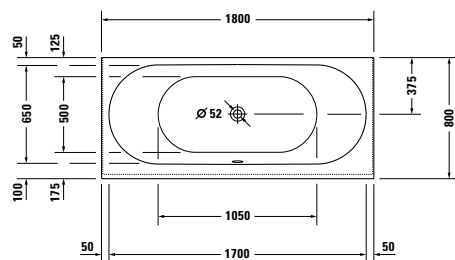

Lunghezza mm	Larghezza mm	Prof./Alt. mm	Capacità l	Peso kg	Cod.Art.	Euro
						Bianco - 00
<b>Vasca</b>						
1800	800	460	165	28,0	<b>700244 00 0 00 0000</b>	1.224
<b>Dotazione optional per Vasca</b>						
Luce bianca LED, sotto il bordo vasca					<b>791847 00 0 00 0000</b>	1.046
Maniglione, cromo					<b>792804 00 0 00 1000</b>	394
<b>Accessori idonei per Vasca</b>						
Poggiatesta, curvo, bianco					<b>790008 00 0 00 0000</b>	142
Telaio con piedi, di lunghezza > 1000 mm					<b>790100 00 0 00 0000</b>	120
Ganci di sostegno					<b>790103 00 0 00 0000</b>	50
Profilo parete					<b>790126 00 0 00 0000</b>	34
Colonna di scarico con troppopieno Quadroval, cromo					<b>792202 00 0 00 1000</b>	212
Colonna di scarico con troppopieno Quadroval, con erogazione dal troppopieno, cromo*					<b>792203 00 0 00 1000</b>	518
Colonna di scarico con troppopieno Quadroval, con erogazione dalla piletta, cromo**					<b>791226 00 0 00 1000</b>	421
Struttura in polistirene, per # 700244					<b>791437 00 0 00 0000</b>	435
Set fonoassorbente per vasche in acrilico****					<b>791368 00 0 00 0000</b>	191
Per i pannelli abbinabili ved. pag. 382-383						

**Infobox:** Il maniglione vasca può essere installato solo in produzione. Il prezzo comprende maniglione e montaggio. / \* Valvola di non ritorno o rubinetteria a sicurezza intrinseca secondo la DIN EN 1717 obbligatorie, tubo di connessione # 790188 consigliato / \*\* Valvola di non ritorno obbligatoria, tubo di connessione # 790166 consigliato / Luce bianca LED sotto il bordo vasca disponibile solo per vasche con pannello di rivestimento; non possibile nelle versioni da incasso / \*\*\*\* Con la struttura in polistirene non è possibile installare il set fonoassorbente. Per maggiori informazioni sull'isolamento acustico consultare le informazioni generali "Set fonoassorbenti per vasche con o senza idromassaggio e piatti doccia"



## Darling New Design by sieger design

### Vasca di forma rettangolare, da incasso o per pannello, con due schienali inclinati

Acrilico sanitario

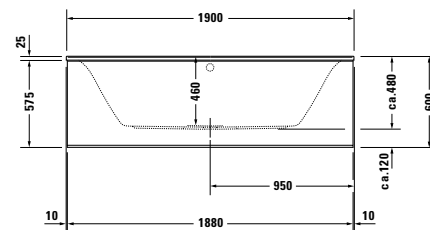
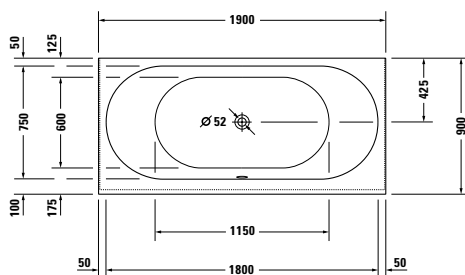

Lunghezza mm	Larghezza mm	Prof./Alt. mm	Capacità l	Peso kg	Cod.Art.	Euro
						Bianco - 00
<b>Vasca</b>						
1900	900	460	170	32,0	<b>700245 00 0 00 0000</b>	1.418
<b>Dotazione optional per Vasca</b>						
Luce bianca LED, sotto il bordo vasca					<b>791847 00 0 00 0000</b>	1.046
Maniglione, cromo					<b>792804 00 0 00 1000</b>	394
<b>Accessori idonei per Vasca</b>						
Poggiatesta, curvo, bianco					<b>790008 00 0 00 0000</b>	142
Telaio con piedi, di lunghezza > 1000 mm					<b>790100 00 0 00 0000</b>	120
Ganci di sostegno					<b>790103 00 0 00 0000</b>	50
Profilo parete					<b>790126 00 0 00 0000</b>	34
Colonna di scarico con troppopieno Quadroval, cromo					<b>792206 00 0 00 1000</b>	212
Colonna di scarico con troppopieno Quadroval, con erogazione dal troppopieno, cromo*					<b>792207 00 0 00 1000</b>	518
Colonna di scarico con troppopieno Quadroval, con erogazione dalla piletta, cromo**					<b>791226 00 0 00 1000</b>	421
Struttura in polistirene, per # 700245					<b>791438 00 0 00 0000</b>	449
Set fonoassorbente per vasche in acrilico****					<b>791368 00 0 00 0000</b>	191
Per i pannelli abbinabili ved. pag. 382-383						

**Infobox:** Il maniglione vasca può essere installato solo in produzione. Il prezzo comprende maniglione e montaggio. / \* Valvola di non ritorno o rubinetteria a sicurezza intrinseca secondo la DIN EN 1717 obbligatorie, tubo di connessione # 790188 consigliato / \*\* Valvola di non ritorno obbligatoria, tubo di connessione # 790166 consigliato / Luce bianca LED sotto il bordo vasca disponibile solo per vasche con pannello di rivestimento; non possibile nelle versioni da incasso / \*\*\*\* Con la struttura in polistirene non è possibile installare il set fonoassorbente. Per maggiori informazioni sull'isolamento acustico consultare le informazioni generali "Set fonoassorbenti per vasche con o senza idromassaggio e piatti doccia"

## Darling New Design by sieger design

### Vasca angolare sx, con pannello in acrilico e telaio, con due schienali inclinati

Acrilico sanitario

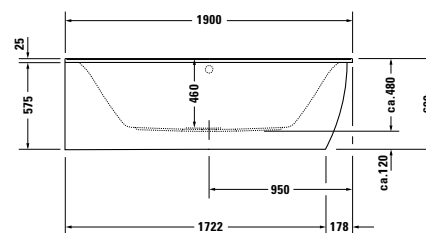
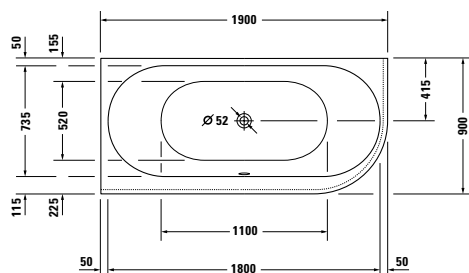

Lunghezza mm	Larghezza mm	Prof./Alt. mm	Capacità l	Peso kg	Cod.Art.	Euro
						Bianco - 00
<b>Vasca</b>						
1900	900	460	185	41,0	<b>700246 00 0 00 0000</b>	3.197
<b>Dotazione optional per Vasca</b>						
Luce bianca LED, sotto il bordo vasca					<b>791848 00 0 00 0000</b>	1.102
Maniglione, cromo					<b>792804 00 0 00 1000</b>	394
<b>Accessori idonei per Vasca</b>						
Poggiatesta, curvo, bianco					<b>790008 00 0 00 0000</b>	142
Ganci di sostegno					<b>790103 00 0 00 0000</b>	50
Profilo parete					<b>790126 00 0 00 0000</b>	34
Colonna di scarico con troppopieno Quadroval, cromo					<b>792206 00 0 00 1000</b>	212
Colonna di scarico con troppopieno Quadroval, con erogazione dal troppopieno, cromo*					<b>792207 00 0 00 1000</b>	518
Colonna di scarico con troppopieno Quadroval, con erogazione dalla piletta, cromo**					<b>791226 00 0 00 1000</b>	421
Set fonoassorbente per vasche in acrilico****					<b>791368 00 0 00 0000</b>	191

**Infobox:** Il maniglione vasca può essere installato solo in produzione. Il prezzo comprende maniglione e montaggio. / \* Valvola di non ritorno o rubinetteria a sicurezza intrinseca secondo la DIN EN 1717 obbligatorie, tubo di connessione # 790188 consigliato / \*\* Valvola di non ritorno obbligatoria, tubo di connessione # 790166 consigliato / \*\*\*\* Con la struttura in polistirene non è possibile installare il set fonoassorbente. Per maggiori informazioni sull'isolamento acustico consultare le informazioni generali "Set fonoassorbenti per vasche con o senza idromassaggio e piatti doccia"

## Darling New Design by sieger design

### Vasca angolare dx, con pannello in acrilico e telaio, con due schienali inclinati

Acrilico sanitario

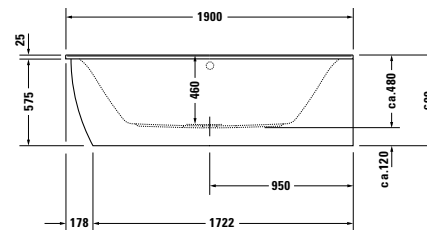
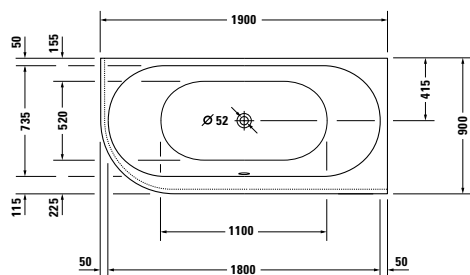

Lunghezza mm	Larghezza mm	Prof./Alt. mm	Capacità l	Peso kg	Cod.Art.	Euro
						Bianco - 00
<b>Vasca</b>						
1900	900	460	185	41,0	<b>700247 00 0 00 0000</b>	3.197
<b>Dotazione optional per Vasca</b>						
Luce bianca LED, sotto il bordo vasca					<b>791848 00 0 00 0000</b>	1.102
Maniglione, cromo					<b>792804 00 0 00 1000</b>	394
<b>Accessori idonei per Vasca</b>						
Poggiatesta, curvo, bianco					<b>790008 00 0 00 0000</b>	142
Ganci di sostegno					<b>790103 00 0 00 0000</b>	50
Profilo parete					<b>790126 00 0 00 0000</b>	34
Colonna di scarico con troppopieno Quadroval, cromo					<b>792206 00 0 00 1000</b>	212
Colonna di scarico con troppopieno Quadroval, con erogazione dal troppopieno, cromo*					<b>792207 00 0 00 1000</b>	518
Colonna di scarico con troppopieno Quadroval, con erogazione dalla piletta, cromo**					<b>791226 00 0 00 1000</b>	421
Set fonoassorbente per vasche in acrilico****					<b>791368 00 0 00 0000</b>	191

**Infobox:** Il maniglione vasca può essere installato solo in produzione. Il prezzo comprende maniglione e montaggio. / \* Valvola di non ritorno o rubinetteria a sicurezza intrinseca secondo la DIN EN 1717 obbligatorie, tubo di connessione # 790188 consigliato / \*\* Valvola di non ritorno obbligatoria, tubo di connessione # 790166 consigliato / \*\*\*\* Con la struttura in polistirene non è possibile installare il set fonoassorbente. Per maggiori informazioni sull'isolamento acustico consultare le informazioni generali "Set fonoassorbenti per vasche con o senza idromassaggio e piatti doccia"

## Darling New Design by sieger design

Vasca da appoggio a parete, con pannello in acrilico e telaio, con due schienali inclinati

Acrilico sanitario

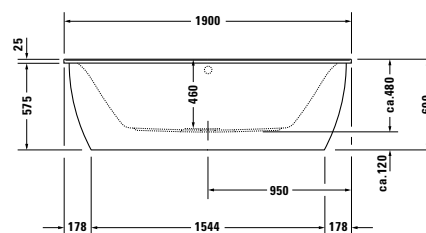
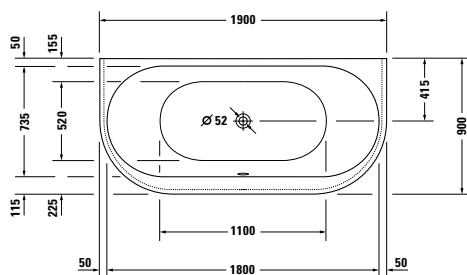

Lunghezza mm	Larghezza mm	Prof./Alt. mm	Capacità l	Peso kg	Cod.Art.	Euro
						Bianco - 00
<b>Vasca</b>						
1900	900	460	170	38,0	<b>700248 00 0 00 0000</b>	3.337
<b>Dotazione optional per Vasca</b>						
Luce bianca LED, sotto il bordo vasca					<b>791849 00 0 00 0000</b>	1.144
Maniglione, cromo					<b>792804 00 0 00 1000</b>	394
<b>Accessori idonei per Vasca</b>						
Poggiatesta, curvo, bianco					<b>790008 00 0 00 0000</b>	142
Ganci di sostegno					<b>790103 00 0 00 0000</b>	50
Profilo parete					<b>790126 00 0 00 0000</b>	34
Colonna di scarico con troppopieno Quadroval, cromo					<b>792206 00 0 00 1000</b>	212
Colonna di scarico con troppopieno Quadroval, con erogazione dal troppopieno, cromo*					<b>792207 00 0 00 1000</b>	518
Colonna di scarico con troppopieno Quadroval, con erogazione dalla piletta, cromo**					<b>791226 00 0 00 1000</b>	421
Set fonoassorbente per vasche in acrilico****					<b>791368 00 0 00 0000</b>	191

**Infobox:** Il maniglione vasca può essere installato solo in produzione. Il prezzo comprende maniglione e montaggio. / \* Valvola di non ritorno o rubinetteria a sicurezza intrinseca secondo la DIN EN 1717 obbligatorie, tubo di connessione # 790188 consigliato / \*\* Valvola di non ritorno obbligatoria, tubo di connessione # 790166 consigliato / \*\*\*\* Con la struttura in polistirene non è possibile installare il set fonoassorbente. Per maggiori informazioni sull'isolamento acustico consultare le informazioni generali "Set fonoassorbenti per vasche con o senza idromassaggio e piatti doccia"

## Darling New Design by sieger design

---

### Informazioni generali

**Pannello di rivestimento**



**Acrilico**

**82** Acrilico bianco

**Materiale di base:** lastra acrilica di spessore 8 mm, di colore bianco.

---

**Darling New** Design by sieger design

Descrizione	Largh. x Prof. (mm)	Cod.Art.	Euro	Euro	Euro	Euro
			Fascia di prezzo 1			
						
<b>Pannello di rivestimento</b>						
per versione angolare sx,						
per vasca senza luce bianca LED						
per # 7X0242 (1700 x 750 mm),						
per # 7X0243 (1700 x 750 mm)	1690 x 740	<b>DN 8787</b>	1.233			
per # 7X0244 (1800 x 800 mm)	1790 x 790	<b>DN 8788</b>	1.233			
per # 7X0245 (1900 x 900 mm)	1890 x 890	<b>DN 8906</b>	1.304			
per vasca con luce bianca LED						
per # 7X0242 (1700 x 750 mm),						
per # 7X0243 (1700 x 750 mm)	1690 x 720	<b>DN 8997</b>	1.233			
per # 7X0244 (1800 x 800 mm)	1790 x 770	<b>DN 8998</b>	1.233			
per # 7X0245 (1900 x 900 mm)	1890 x 870	<b>DN 8999</b>	1.304			
<b>Infobox:</b> Per l'installazione dei pannelli di rivestimento è necessario ordinare anche i piedi della vasca # 790100 / Altezze per Darling New: alt. pannello di rivestimento = 555 mm, alt. rivestimento e 20 mm di fuga = 575 mm, alt. totale incl. 25 mm bordo vasca = 600 mm						
						
<b>Pannello di rivestimento</b>						
per versione angolare dx,						
per vasca senza luce bianca LED						
per # 7X0242 (1700 x 750 mm),						
per # 7X0243 (1700 x 750 mm)	1690 x 740	<b>DN 8782</b>	1.233			
per # 7X0244 (1800 x 800 mm)	1790 x 790	<b>DN 8783</b>	1.233			
per # 7X0245 (1900 x 900 mm)	1890 x 890	<b>DN 8904</b>	1.304			
per vasca con luce bianca LED						
per # 7X0242 (1700 x 750 mm),						
per # 7X0243 (1700 x 750 mm)	1690 x 720	<b>DN 8992</b>	1.233			
per # 7X0244 (1800 x 800 mm)	1790 x 770	<b>DN 8993</b>	1.233			
per # 7X0245 (1900 x 900 mm)	1890 x 870	<b>DN 8994</b>	1.304			
<b>Infobox:</b> Per l'installazione dei pannelli di rivestimento è necessario ordinare anche i piedi della vasca # 790100 / Altezze per Darling New: alt. pannello di rivestimento = 555 mm, alt. rivestimento e 20 mm di fuga = 575 mm, alt. totale incl. 25 mm bordo vasca = 600 mm						
						
<b>Pannello di rivestimento</b>						
per versione da appoggio a parete,						
per vasca senza luce bianca LED						
per # 7X0242 (1700 x 750 mm),						
per # 7X0243 (1700 x 750 mm)	1680 x 740	<b>DN 8777</b>	1.612			
per # 7X0244 (1800 x 800 mm)	1780 x 790	<b>DN 8778</b>	1.612			
per # 7X0245 (1900 x 900 mm)	1880 x 890	<b>DN 8902</b>	1.689			
per vasca con luce bianca LED						
per # 7X0242 (1700 x 750 mm),						
per # 7X0243 (1700 x 750 mm)	1680 x 720	<b>DN 8967</b>	1.612			
per # 7X0244 (1800 x 800 mm)	1780 x 770	<b>DN 8968</b>	1.612			
per # 7X0245 (1900 x 900 mm)	1880 x 870	<b>DN 8969</b>	1.689			
<b>Infobox:</b> Per l'installazione dei pannelli di rivestimento è necessario ordinare anche i piedi della vasca # 790100 / Altezze per Darling New: alt. pannello di rivestimento = 555 mm, alt. rivestimento e 20 mm di fuga = 575 mm, alt. totale incl. 25 mm bordo vasca = 600 mm						

**Darling New** Design by sieger design

Descrizione	Largh. x Prof. (mm)	Cod.Art.	Euro	Euro	Euro	Euro
			Fascia di prezzo 1			
<b>Pannello di rivestimento</b>						
per versione in nicchia,						
per vasca con o senza luce bianca LED						
per # 7X0242 (1700 x 750 mm),						
per # 7X0243 (1700 x 750 mm)	1690	<b>DN 8938</b>	970			
per # 7X0244 (1800 x 800 mm)	1775	<b>DN 8939</b>	970			
per # 7X0245 (1900 x 900 mm)	1890	<b>DN 8941</b>	994			

**Infobox:** Per l'installazione dei pannelli di rivestimento è necessario ordinare anche i piedi della vasca # 790100 / Altezze per Darling New: alt. pannello di rivestimento = 555 mm, alt. rivestimento e 20 mm di fuga = 575 mm, alt. totale incl. 25 mm bordo vasca = 600 mm

**D-Code** Design by sieger design

**Vasca di forma rettangolare, da incasso, con uno schienale inclinato, scarico nella zona dei piedi**

Acrilico sanitario

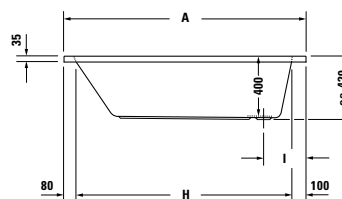
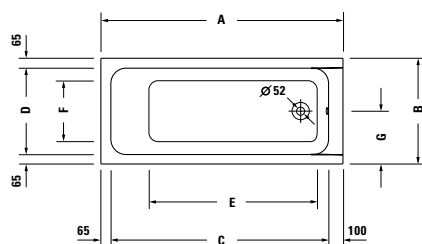

	A	B	C	D	E	F	G	H	I
<b>7X0095</b>	1500	750	1335	620	1015	460	375	1320	290
<b>7X0096</b>	1600	700	1435	570	1115	400	350	1420	280
<b>7X0098</b>	1700	700	1535	570	1210	400	350	1520	275
<b>7X0100</b>	1700	750	1535	620	1200	430	375	1520	280

Lunghezza mm	Larghezza mm	Prof./Alt. mm	Capacità l	Peso kg	Cod.Art.	Euro
						Bianco - 00
<b>Vasca</b>						
1500	750	400	95	17,5	<b>700095 00 0 00 0000</b>	372
1600	700	400	100	17,5	<b>700096 00 0 00 0000</b>	384
1700	700	400	110	19,5	<b>700098 00 0 00 0000</b>	391
1700	750	400	120	20,0	<b>700100 00 0 00 0000</b>	400
<b>Dotazione optional per Vasca</b>						
Maniglione, cromo					<b>792804 00 0 00 1000</b>	394
Per i pannelli in acrilico abbinabili ved. pag. 575						
<b>Accessori idonei per Vasca</b>						
Telaio con piedi, di lunghezza > 1000 mm					<b>790127 00 0 00 0000</b>	46
Ganci di sostegno					<b>790125 00 0 00 0000</b>	37
Profilo parete					<b>790126 00 0 00 0000</b>	34
Colonna di scarico con troppopieno, cromo					<b>790225 00 0 00 1000</b>	96
Struttura in polistirene, per # 700095					<b>790469 00 0 00 0000</b>	365
Struttura in polistirene, per # 700096					<b>790470 00 0 00 0000</b>	365
Struttura in polistirene, per # 700098					<b>790472 00 0 00 0000</b>	365
Struttura in polistirene, per # 700100					<b>790474 00 0 00 0000</b>	349
Set fonoassorbente per vasche in acrilico****					<b>791368 00 0 00 0000</b>	191

**Infobox:** Il maniglione vasca può essere installato solo in produzione. Il prezzo comprende maniglione e montaggio. / \*\*\*\* Con la struttura in polistirene non è possibile installare il set fonoassorbente. Per maggiori informazioni sull'isolamento acustico consultare le informazioni generali "Set fonoassorbenti per vasche con o senza idromassaggio e piatti doccia"



**D-Code** Design by sieger design

**Vasca di forma rettangolare, da incasso, con uno schienale inclinato, scarico centrale**

Acrilico sanitario

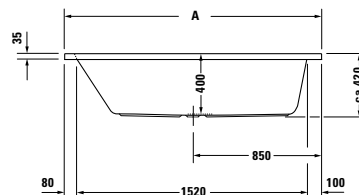
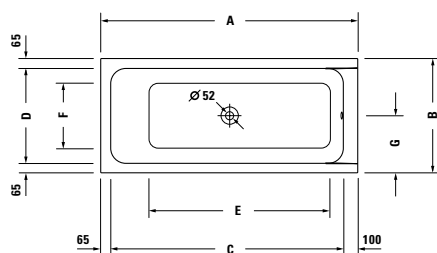

	A	B	C	D	E	F	G
<b>7X0097</b>	1700	700	1535	570	1210	400	350
<b>7X0099</b>	1700	750	1535	620	1200	430	375

Lunghezza mm	Larghezza mm	Prof./Alt. mm	Capacità l	Peso kg	Cod.Art.	Euro
						Bianco - 00
<b>Vasca</b>						
1700	700	400	110	19,5	<b>700097 00 0 00 0000</b>	456
1700	750	400	120	20,0	<b>700099 00 0 00 0000</b>	463
<b>Dotazione optional per Vasca</b>						
Maniglione, cromo					<b>792804 00 0 00 1000</b>	394
Per i pannelli in acrilico abbinabili ved. pag. 575						
<b>Accessori idonei per Vasca</b>						
Telaio con piedi, di lunghezza > 1000 mm					<b>790127 00 0 00 0000</b>	46
Ganci di sostegno					<b>790125 00 0 00 0000</b>	37
Profilo parete					<b>790126 00 0 00 0000</b>	34
Colonna di scarico con troppopieno, cromo					<b>790227 00 0 00 1000</b>	141
Struttura in polistirene, per # 700097					<b>790471 00 0 00 0000</b>	365
Struttura in polistirene, per # 700099					<b>790473 00 0 00 0000</b>	349
Set fonoassorbente per vasche in acrilico****					<b>791368 00 0 00 0000</b>	191

**Infobox:** Il maniglione vasca può essere installato solo in produzione. Il prezzo comprende maniglione e montaggio. / \*\*\*\* Con la struttura in polistirene non è possibile installare il set fonoassorbente. Per maggiori informazioni sull'isolamento acustico consultare le informazioni generali "Set fonoassorbenti per vasche con o senza idromassaggio e piatti doccia"

**D-Code** Design by sieger design

**Vasca di forma rettangolare, con due schienali inclinati, da incasso, scarico centrale**

Acrilico sanitario

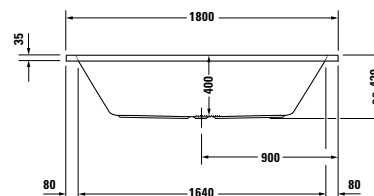
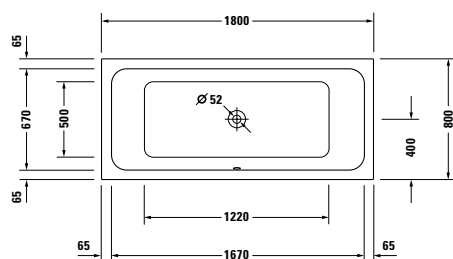

Lunghezza mm	Larghezza mm	Prof./Alt. mm	Capacità l	Peso kg	Cod.Art.	Euro
						Bianco - 00
<b>Vasca</b>						
1800	800	400	150	23,5	<b>700101 00 0 00 0000</b>	658
<b>Dotazione optional per Vasca</b>						
Maniglione, cromo					<b>792804 00 0 00 1000</b>	394
Per i pannelli in acrilico abbinabili ved. pag. 575						
<b>Accessori idonei per Vasca</b>						
Telaio con piedi, di lunghezza > 1000 mm					<b>790127 00 0 00 0000</b>	46
Ganci di sostegno					<b>790125 00 0 00 0000</b>	37
Profilo parete					<b>790126 00 0 00 0000</b>	34
Colonna di scarico con troppopieno, cromo					<b>790226 00 0 00 1000</b>	137
Struttura in polistirene, per # 700101					<b>790475 00 0 00 0000</b>	373
Set fonoassorbente per vasche in acrilico****					<b>791368 00 0 00 0000</b>	191

**Infobox:** Il maniglione vasca può essere installato solo in produzione. Il prezzo comprende maniglione e montaggio. / \*\*\*\* Con la struttura in polistirene non è possibile installare il set fonoassorbente. Per maggiori informazioni sull'isolamento acustico consultare le informazioni generali "Set fonoassorbenti per vasche con o senza idromassaggio e piatti doccia"

**D-Code** Design by sieger design

**Vasca angolare, da incasso, con due schienali inclinati**

Acrilico sanitario

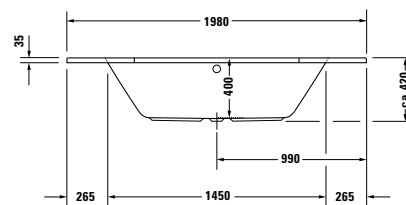
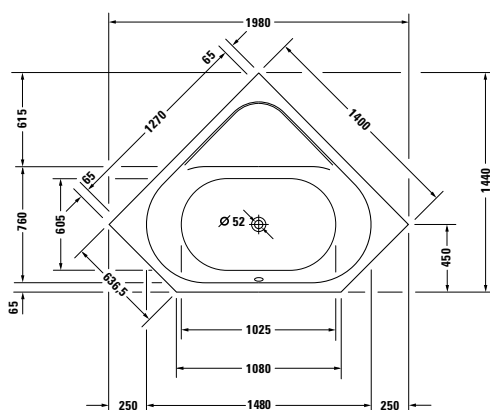

Lunghezza mm	Larghezza mm	Prof./Alt. mm	Capacità l	Peso kg	Cod.Art.	Euro
						Bianco - 00
<b>Vasca</b>						
1400	1400	400	140	26,0	<b>700137 00 0 00 0000</b>	877
<b>Dotazione optional per Vasca</b>						
Maniglione, cromo					<b>792804 00 0 00 1000</b>	394
<b>Accessori idonei per Vasca</b>						
Telaio con piedi, per vasca angolare D-Code					<b>790128 00 0 00 0000</b>	124
Ganci di sostegno					<b>790125 00 0 00 0000</b>	37
Profilo parete					<b>790126 00 0 00 0000</b>	34
Colonna di scarico con troppopieno, cromo					<b>790226 00 0 00 1000</b>	137
Struttura in polistirene, per # 700137					<b>790476 00 0 00 0000</b>	894
Set fonoassorbente per vasche in acrilico****					<b>791368 00 0 00 0000</b>	191

**Infobox:** Il maniglione vasca può essere installato solo in produzione. Il prezzo comprende maniglione e montaggio. / \*\*\*\* Con la struttura in polistirene non è possibile installare il set fonoassorbente. Per maggiori informazioni sull'isolamento acustico consultare le informazioni generali "Set fonoassorbenti per vasche con o senza idromassaggio e piatti doccia"

**D-Code** Design by sieger design

**Vasca di forma esagonale, da incasso, con due schienali inclinati**

Acrilico sanitario

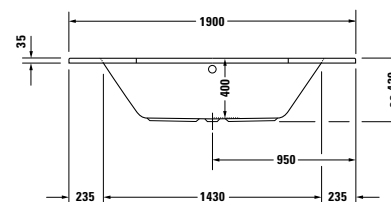
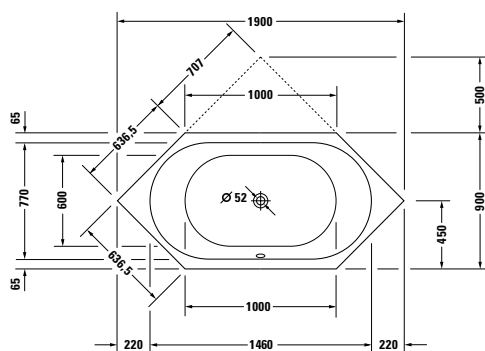

Lunghezza mm	Larghezza mm	Prof./Alt. mm	Capacità l	Peso kg	Cod.Art.	Euro
						Bianco - 00
<b>Vasca</b>						
1900	900	400	140	26,5	<b>700138 00 0 00 0000</b>	829
<b>Dotazione optional per Vasca</b>						
Maniglione, cromo					<b>792804 00 0 00 1000</b>	394
<b>Accessori idonei per Vasca</b>						
Telaio con piedi, di lunghezza > 1000 mm					<b>790127 00 0 00 0000</b>	46
Ganci di sostegno					<b>790125 00 0 00 0000</b>	37
Profilo parete					<b>790126 00 0 00 0000</b>	34
Colonna di scarico con troppopieno, cromo					<b>790226 00 0 00 1000</b>	137
Struttura in polistirene, per # 700138					<b>790477 00 0 00 0000</b>	426
Set fonoassorbente per vasche in acrilico****					<b>791368 00 0 00 0000</b>	191

**Infobox:** Il maniglione vasca può essere installato solo in produzione. Il prezzo comprende maniglione e montaggio. / \*\*\*\* Con la struttura in polistirene non è possibile installare il set fonoassorbente. Per maggiori informazioni sull'isolamento acustico consultare le informazioni generali "Set fonoassorbenti per vasche con o senza idromassaggio e piatti doccia"

**D-Neo** Design by Bertrand Lejoly

**Vasca di forma rettangolare, da incasso, con uno schienale inclinato**

Acrilico sanitario

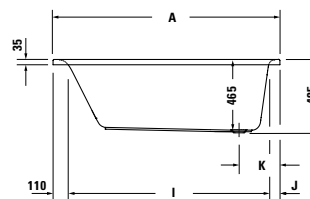
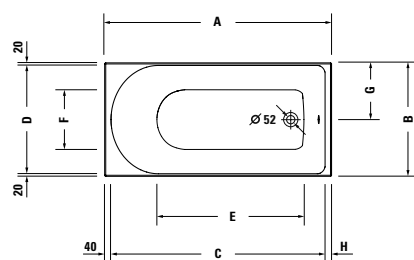

	A	B	C	D	E	F	G	H	I	J	K
<b>7X0471</b>	1500	750	1420	710	975	390	375	40	1320	70	270
<b>7X0472</b>	1600	700	1520	660	1040	370	350	40	1420	70	270
<b>7X0478</b>	1700	700	1600	660	1090	370	350	60	1500	90	290
<b>7X0479</b>	1700	750	1600	710	1090	390	375	60	1500	90	290
<b>7X0475</b>	1800	800	1720	760	1175	420	400	40	1620	70	270

Lunghezza mm	Larghezza mm	Prof./Alt. mm	Capacità l	Peso kg	Cod.Art.	Euro
						Bianco - 00
<b>Vasca</b>						
1500	750	465	125	21,0	<b>700471 00 0 00 0000</b>	438
1600	700	465	130	22,5	<b>700472 00 0 00 0000</b>	450
1700	700	465	140	23,5	<b>700478 00 0 00 0000</b>	464
1700	750	465	160	24,0	<b>700479 00 0 00 0000</b>	472
1800	800	465	190	27,0	<b>700475 00 0 00 0000</b>	523
<b>Dotazione optional per Vasca</b>						
Maniglione, cromo					<b>792804 00 0 00 1000</b>	394
<b>Accessori idonei per Vasca</b>						
Telaio con piedi, di lunghezza > 1000 mm					<b>790127 00 0 00 0000</b>	46
Ganci di sostegno					<b>790125 00 0 00 0000</b>	37
Profilo parete					<b>790126 00 0 00 0000</b>	34
Colonna di scarico con troppopieno, cromo					<b>790225 00 0 00 1000</b>	96
Colonna di scarico con troppopieno Quadroval, con erogazione dal troppopieno, cromo*					<b>792201 00 0 00 1000</b>	479
Struttura in polistirene, per # 700471					<b>792427 00 0 00 0000</b>	364
Struttura in polistirene, per # 700472					<b>792428 00 0 00 0000</b>	319
Struttura in polistirene, per # 700478					<b>792429 00 0 00 0000</b>	332
Struttura in polistirene, per # 700479					<b>792430 00 0 00 0000</b>	334
Struttura in polistirene, per # 700475					<b>792431 00 0 00 0000</b>	355
Set fonoassorbente per vasche in acrilico****					<b>791368 00 0 00 0000</b>	191

**Infobox:** Il maniglione vasca può essere installato solo in produzione. Il prezzo comprende maniglione e montaggio. / \* Valvola di non ritorno o rubinetteria a sicurezza intrinseca secondo la DIN EN 1717 obbligatorie, tubo di connessione # 790188 consigliato / \*\*\*\* Con la struttura in polistirene non è possibile installare il set fonoassorbente. Per maggiori informazioni sull'isolamento acustico consultare le informazioni generali "Set fonoassorbenti per vasche con o senza idromassaggio e piatti doccia"

**D-Neo** Design by Bertrand Lejoly

**Vasca di forma rettangolare, da incasso, con due schienali inclinati**

Acrilico sanitario

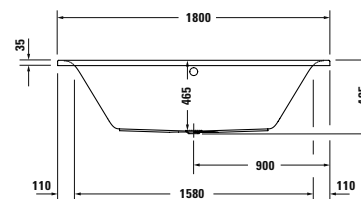
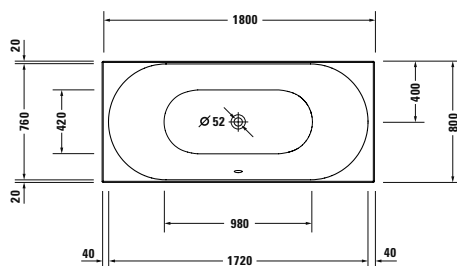

Lunghezza mm	Larghezza mm	Prof./Alt. mm	Capacità l	Peso kg	Cod.Art.	Euro
						Bianco - 00
<b>Vasca</b>						
1800	800	465	160	26,0	<b>700476 00 0 00 0000</b>	561
<b>Dotazione optional per Vasca</b>						
Maniglione, cromo					<b>792804 00 0 00 1000</b>	394
<b>Accessori idonei per Vasca</b>						
Telaio con piedi, di lunghezza > 1000 mm					<b>790127 00 0 00 0000</b>	46
Ganci di sostegno					<b>790125 00 0 00 0000</b>	37
Profilo parete					<b>790126 00 0 00 0000</b>	34
Colonna di scarico con troppopieno, cromo					<b>791287 00 0 00 1000</b>	113
Colonna di scarico con troppopieno Quadroval, con erogazione dal troppopieno, cromo*					<b>792217 00 0 00 1000</b>	608
Struttura in polistirene, per # 700476					<b>792432 00 0 00 0000</b>	355
Set fonoassorbente per vasche in acrilico****					<b>791368 00 0 00 0000</b>	191

**Infobox:** Il maniglione vasca può essere installato solo in produzione. Il prezzo comprende maniglione e montaggio. / \* Valvola di non ritorno o rubinetteria a sicurezza intrinseca secondo la DIN EN 1717 obbligatorie, tubo di connessione # 790188 consigliato / \*\*\*\* Con la struttura in polistirene non è possibile installare il set fonoassorbente. Per maggiori informazioni sull'isolamento acustico consultare le informazioni generali "Set fonoassorbenti per vasche con o senza idromassaggio e piatti doccia"

**D-Neo** Design by Bertrand Lejoly

Vasca centro stanza, con pannello integrato e telaio, con due schienali inclinati, con colonna di scarico speciale, senza troppopieno  
DuraSolid® A

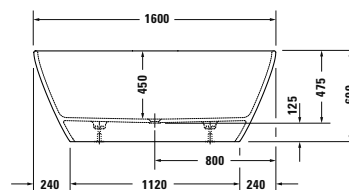
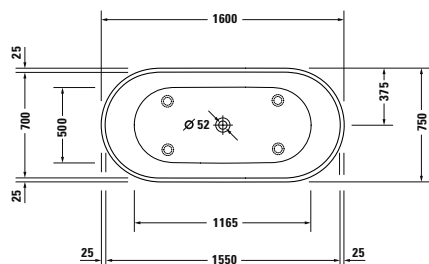

Lunghezza mm	Larghezza mm	Prof./Alt. mm	Capacità l	Peso kg	Cod.Art.	Euro
						Bianco - 00
<b>Vasca</b>						
1600	750	450	295	106,0	<b>700486 00 0 00 0000</b>	3.016
<b>Dotazione optional per Vasca</b>						
Maniglione, cromo					<b>792804 00 0 00 1000</b>	394

**Infobox:** Il maniglione vasca può essere installato solo in produzione. Il prezzo comprende maniglione e montaggio. / N.B. Se si installa una vasca senza troppopieno, secondo la norma DIN 1986-100 è obbligatorio installare uno scarico a pavimento per proteggere l'edificio da eventuali fuoriuscite o perdite d'acqua

**D-Neo** Design by Bertrand Lejoly

Vasca con troppopieno, centro stanza, con due schienali inclinati, con pannello integrato e telaio, con colonna di scarico speciale  
DuraSolid® A

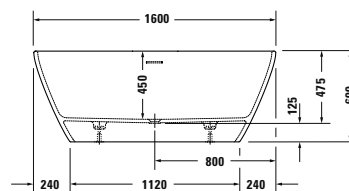
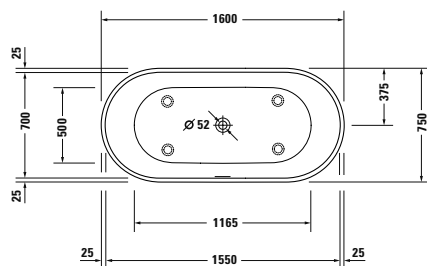

Lunghezza mm	Larghezza mm	Prof./Alt. mm	Capacità l	Peso kg	Cod.Art.	Euro
						Bianco - 00
<b>Vasca</b>						
1600	750	450	220	106,0	<b>700477 00 0 00 0000</b>	3.624
<b>Dotazione optional per Vasca</b>						
Maniglione, cromo					<b>792804 00 0 00 1000</b>	394

**Infobox:** Il maniglione vasca può essere installato solo in produzione. Il prezzo comprende maniglione e montaggio.



## DuraSquare Design by Duravit

Vasca di forma rettangolare, da incasso, con telaio con piedi, con due schienali inclinati

DuraSolid® A

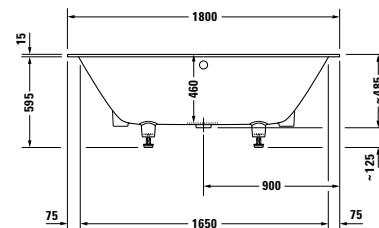
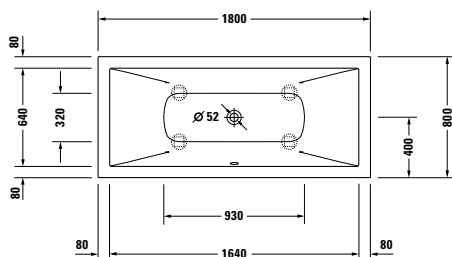

Lunghezza mm	Larghezza mm	Prof./Alt. mm	Capacità l	Peso kg	Cod.Art.	Euro
						Bianco - 00
<b>Vasca</b>						
1800	800	460	170	74,0	<b>700426 00 0 00 0000</b>	2.357
<b>Dotazione optional per Vasca</b>						
Maniglione, cromo					<b>792804 00 0 00 1000</b>	394
<b>Accessori idonei per Vasca</b>						
Profilo parete					<b>790126 00 0 00 0000</b>	34
Colonna di scarico con troppopieno Quadroval, cromo					<b>792202 00 0 00 1000</b>	212
Colonna di scarico con troppopieno Quadroval, con erogazione dal troppopieno, cromo*					<b>792203 00 0 00 1000</b>	518
Colonna di scarico con troppopieno Quadroval, con erogazione dalla piletta, cromo**					<b>791228 00 0 00 1000</b>	454

**Infobox:** Il maniglione vasca può essere installato solo in produzione. Il prezzo comprende maniglione e montaggio. / \* Valvola di non ritorno o rubinetteria a sicurezza intrinseca secondo la DIN EN 1717 obbligatorie, tubo di connessione # 790188 consigliato / \*\* Valvola di non ritorno obbligatoria, tubo di connessione # 790166 consigliato

## DuraSquare Design by Duravit

### Vasca angolare sx, con pannello integrato e telaio, con due schienali inclinati

DuraSolid® A

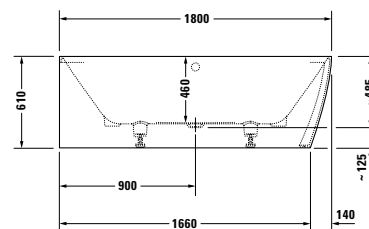
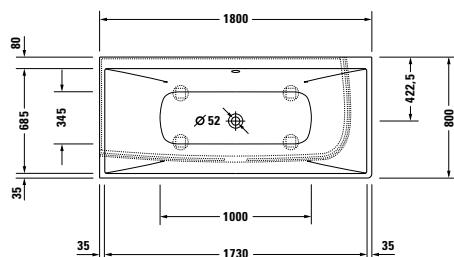

Lunghezza mm	Larghezza mm	Prof./Alt. mm	Capacità l	Peso kg	Cod.Art.	Euro
						Bianco - 00
<b>Vasca</b>						
1800	800	460	195	104,0	<b>700427 00 0 00 0000</b>	4.367
<b>Dotazione optional per Vasca</b>						
Maniglione, cromo					<b>792804 00 0 00 1000</b>	394
<b>Accessori idonei per Vasca</b>						
Profilo parete					<b>790126 00 0 00 0000</b>	34
Colonna di scarico con troppopieno Quadroval, cromo					<b>792204 00 0 00 1000</b>	212
Colonna di scarico con troppopieno Quadroval, con erogazione dal troppopieno, cromo*					<b>792205 00 0 00 1000</b>	590
Colonna di scarico con troppopieno Quadroval, con erogazione dalla piletta, cromo**					<b>791228 00 0 00 1000</b>	454

**Infobox:** Il maniglione vasca può essere installato solo in produzione. Il prezzo comprende maniglione e montaggio. / \* Valvola di non ritorno o rubinetteria a sicurezza intrinseca secondo la DIN EN 1717 obbligatorie, tubo di connessione # 790188 consigliato / \*\* Valvola di non ritorno obbligatoria, tubo di connessione # 790166 consigliato

**DuraSquare** Design by Duravit

**Vasca angolare dx, con pannello integrato e telaio, con due schienali inclinati**

DuraSolid® A

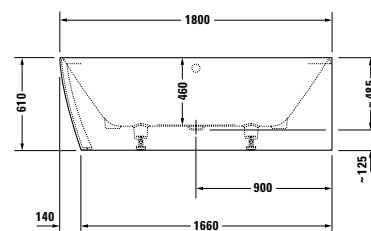
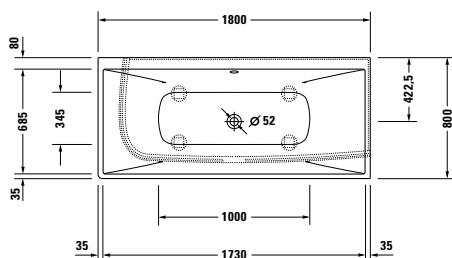

Lunghezza mm	Larghezza mm	Prof./Alt. mm	Capacità l	Peso kg	Cod.Art.	Euro
						Bianco - 00
<b>Vasca</b>						
1800	800	460	195	104,0	<b>700428 00 0 00 0000</b>	4.367
<b>Dotazione optional per Vasca</b>						
Maniglione, cromo					<b>792804 00 0 00 1000</b>	394
<b>Accessori idonei per Vasca</b>						
Profilo parete					<b>790126 00 0 00 0000</b>	34
Colonna di scarico con troppopieno Quadroval, cromo					<b>792204 00 0 00 1000</b>	212
Colonna di scarico con troppopieno Quadroval, con erogazione dal troppopieno, cromo*					<b>792205 00 0 00 1000</b>	590
Colonna di scarico con troppopieno Quadroval, con erogazione dalla piletta, cromo**					<b>791228 00 0 00 1000</b>	454

**Infobox:** Il maniglione vasca può essere installato solo in produzione. Il prezzo comprende maniglione e montaggio. / \* Valvola di non ritorno o rubinetteria a sicurezza intrinseca secondo la DIN EN 1717 obbligatorie, tubo di connessione # 790188 consigliato / \*\* Valvola di non ritorno obbligatoria, tubo di connessione # 790166 consigliato

## DuraSquare Design by Duravit

### Vasca da appoggio a parete, con pannello integrato e telaio, con due schienali inclinati

DuraSolid® A

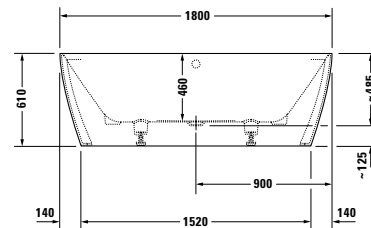
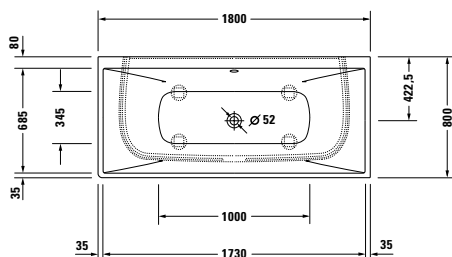

Lunghezza mm	Larghezza mm	Prof./Alt. mm	Capacità l	Peso kg	Cod.Art.	Euro
						Bianco - 00
<b>Vasca</b>						
1800	800	460	195	108,0	<b>700429 00 0 00 0000</b>	4.367
<b>Dotazione optional per Vasca</b>						
Maniglione, cromo					<b>792804 00 0 00 1000</b>	394
<b>Accessori idonei per Vasca</b>						
Profilo parete					<b>790126 00 0 00 0000</b>	34
Colonna di scarico con troppopieno Quadroval, cromo					<b>792204 00 0 00 1000</b>	212
Colonna di scarico con troppopieno Quadroval, con erogazione dal troppopieno, cromo*					<b>792205 00 0 00 1000</b>	590
Colonna di scarico con troppopieno Quadroval, con erogazione dalla piletta, cromo**					<b>791228 00 0 00 1000</b>	454

**Infobox:** Il maniglione vasca può essere installato solo in produzione. Il prezzo comprende maniglione e montaggio. / \* Valvola di non ritorno o rubinetteria a sicurezza intrinseca secondo la DIN EN 1717 obbligatorie, tubo di connessione # 790188 consigliato / \*\* Valvola di non ritorno obbligatoria, tubo di connessione # 790166 consigliato

## DuraSquare Design by Duravit

Vasca centro stanza, con pannello integrato e telaio, con due schienali inclinati, con colonna di scarico speciale

DuraSolid® A

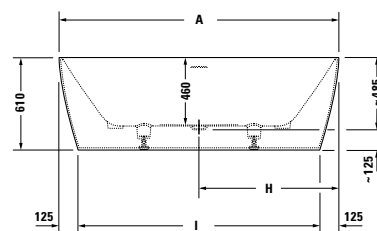
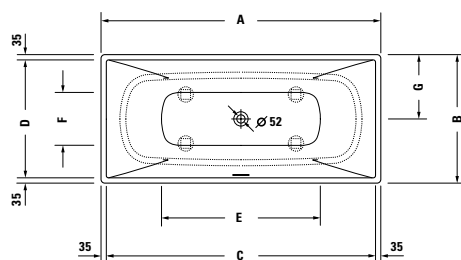

	A	B	C	D	E	F	G	H	I
<b>700460</b>	1600	750	1530	680	800	250	375	800	1350
<b>700430</b>	1850	850	1780	780	1050	350	425	925	1600

Lunghezza mm	Larghezza mm	Prof./Alt. mm	Capacità l	Peso kg	Cod.Art.	Euro
						Bianco - 00
<b>Vasca</b>						
1600	750	460	161	109,0	<b>700460 00 0 00 0000</b>	4.476
1850	850	460	250	138,0	<b>700430 00 0 00 0000</b>	5.832
<b>Dotazione optional per Vasca</b>						
Maniglione, cromo					<b>792804 00 0 00 1000</b>	394

**Infobox:** Il maniglione vasca può essere installato solo in produzione. Il prezzo comprende maniglione e montaggio.

**DuraStyle** Design by Matteo Thun & Antonio Rodriguez

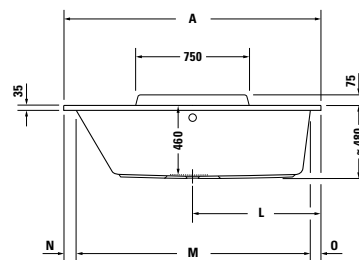
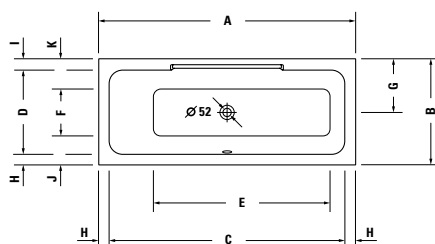
**Vasca di forma rettangolare, da incasso o per pannello, con uno schienale inclinato a sx**  
 Acrilico sanitario

	A	B	C	D	E	F	G	H	I	J	K	L	M	N	O	P
<b>7X0292</b>	1600	700	1460	555	1070	310	355	70	75	190	200	800	1450	80	70	1580
<b>7X0294</b>	1700	700	1560	555	1170	310	355	70	75	190	200	850	1550	80	70	1680
<b>7X0296</b>	1700	750	1540	570	1080	285	385	80	100	220	245	850	1530	90	80	1680

Lunghezza mm	Larghezza mm	Prof./Alt. mm	Capacità l	Peso kg	Cod.Art.	Euro
						Bianco - 00
<b>Vasca</b>						
1600	700	460	130	27,0	<b>700292 00 0 00 0000</b>	589
1700	700	460	140	29,0	<b>700294 00 0 00 0000</b>	632
1700	750	460	170	30,0	<b>700296 00 0 00 0000</b>	675
<b>Dotazione optional per Vasca</b>						
Maniglione, cromo					<b>792804 00 0 00 1000</b>	394
<b>Accessori idonei per Vasca</b>						
Telaio con piedi, di lunghezza > 1000 mm					<b>790100 00 0 00 0000</b>	120
Ganci di sostegno					<b>790103 00 0 00 0000</b>	50
Profilo parete					<b>790126 00 0 00 0000</b>	34
Colonna di scarico con troppopieno Quadroval, cromo					<b>792202 00 0 00 1000</b>	212
Colonna di scarico con troppopieno Quadroval, con erogazione dal troppopieno, cromo*					<b>792203 00 0 00 1000</b>	518
Struttura in polistirene, per # 700292 / 700293					<b>791460 00 0 00 0000</b>	399
Struttura in polistirene, per # 700294 / 700295					<b>791462 00 0 00 0000</b>	460
Struttura in polistirene, per # 700296 / 700297					<b>791464 00 0 00 0000</b>	378
Set fonoassorbente per vasche in acrilico****					<b>791368 00 0 00 0000</b>	191
Per i pannelli abbinabili ved. pag. 404-405						

**Infobox:** Il maniglione vasca può essere installato solo in produzione. Il prezzo comprende maniglione e montaggio. / \* Valvola di non ritorno o rubinetteria a sicurezza intrinseca secondo la DIN EN 1717 obbligatorie, tubo di connessione # 790188 consigliato / \*\*\*\* Con la struttura in polistirene non è possibile installare il set fonoassorbente. Per maggiori informazioni sull'isolamento acustico consultare le informazioni generali "Set fonoassorbenti per vasche con o senza idromassaggio e piatti doccia"

**DuraStyle** Design by Matteo Thun & Antonio Rodriguez

**Vasca di forma rettangolare, da incasso o per pannello, con uno schienale inclinato a dx**

Acrilico sanitario

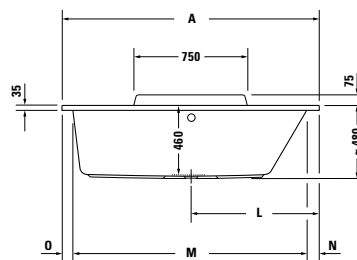
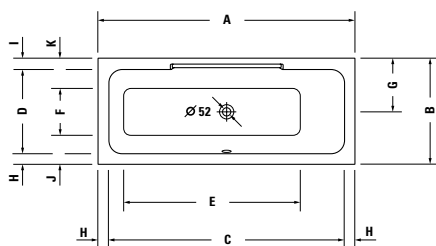

	A	B	C	D	E	F	G	H	I	J	K	L	M	N	O	P
<b>7X0293</b>	1600	700	1460	555	1070	310	355	70	75	190	200	800	1450	80	70	1580
<b>7X0295</b>	1700	700	1560	555	1170	310	355	70	75	190	200	850	1550	80	70	1680
<b>7X0297</b>	1700	750	1540	570	1080	285	385	80	100	220	245	850	1530	90	80	1680

Lunghezza mm	Larghezza mm	Prof./Alt. mm	Capacità l	Peso kg	Cod.Art.	Euro
						Bianco - 00
<b>Vasca</b>						
1600	700	460	130	27,0	<b>700293 00 0 00 0000</b>	589
1700	700	460	140	29,0	<b>700295 00 0 00 0000</b>	632
1700	750	460	170	30,0	<b>700297 00 0 00 0000</b>	675
<b>Dotazione optional per Vasca</b>						
Maniglione, cromo					<b>792804 00 0 00 1000</b>	394
<b>Accessori idonei per Vasca</b>						
Telaio con piedi, di lunghezza > 1000 mm					<b>790100 00 0 00 0000</b>	120
Ganci di sostegno					<b>790103 00 0 00 0000</b>	50
Profilo parete					<b>790126 00 0 00 0000</b>	34
Colonna di scarico con troppopieno Quadroval, cromo					<b>792202 00 0 00 1000</b>	212
Colonna di scarico con troppopieno Quadroval, con erogazione dal troppopieno, cromo*					<b>792203 00 0 00 1000</b>	518
Struttura in polistirene, per # 700292 / 700293					<b>791460 00 0 00 0000</b>	399
Struttura in polistirene, per # 700294 / 700295					<b>791462 00 0 00 0000</b>	460
Struttura in polistirene, per # 700296 / 700297					<b>791464 00 0 00 0000</b>	378
Set fonoassorbente per vasche in acrilico****					<b>791368 00 0 00 0000</b>	191
Per i pannelli abbinabili ved. pag. 404-405						

**Infobox:** Il maniglione vasca può essere installato solo in produzione. Il prezzo comprende maniglione e montaggio. / \* Valvola di non ritorno o rubinetteria a sicurezza intrinseca secondo la DIN EN 1717 obbligatorie, tubo di connessione # 790188 consigliato / \*\*\*\* Con la struttura in polistirene non è possibile installare il set fonoassorbente. Per maggiori informazioni sull'isolamento acustico consultare le informazioni generali "Set fonoassorbenti per vasche con o senza idromassaggio e piatti doccia"

**DuraStyle** Design by Matteo Thun & Antonio Rodriguez

**Vasca di forma rettangolare, da incasso o per pannello, con due schienali inclinati**

Acrilico sanitario

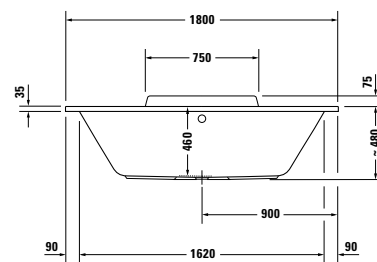
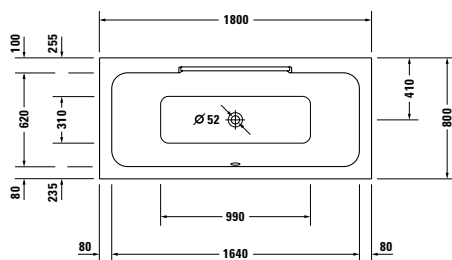

Lunghezza mm	Larghezza mm	Prof./Alt. mm	Capacità l	Peso kg	Cod.Art.	Euro
						Bianco - 00
<b>Vasca</b>						
1800	800	460	180	34,0	<b>700298 00 0 00 0000</b>	829
<b>Dotazione optional per Vasca</b>						
Maniglione, cromo					<b>792804 00 0 00 1000</b>	394
<b>Accessori idonei per Vasca</b>						
Telaio con piedi, di lunghezza > 1000 mm					<b>790100 00 0 00 0000</b>	120
Ganci di sostegno					<b>790103 00 0 00 0000</b>	50
Profilo parete					<b>790126 00 0 00 0000</b>	34
Colonna di scarico con troppopieno Quadroval, cromo					<b>792202 00 0 00 1000</b>	212
Colonna di scarico con troppopieno Quadroval, con erogazione dal troppopieno, cromo*					<b>792203 00 0 00 1000</b>	518
Colonna di scarico con troppopieno Quadroval, con erogazione dalla piletta, cromo**					<b>791226 00 0 00 1000</b>	421
Struttura in polistirene, per # 700298					<b>791466 00 0 00 0000</b>	431
Set fonoassorbente per vasche in acrilico****					<b>791368 00 0 00 0000</b>	191
Per i pannelli abbinabili ved. pag. 404-405						

**Infobox:** Il maniglione vasca può essere installato solo in produzione. Il prezzo comprende maniglione e montaggio. / \* Valvola di non ritorno o rubinetteria a sicurezza intrinseca secondo la DIN EN 1717 obbligatorie, tubo di connessione # 790188 consigliato / \*\* Valvola di non ritorno obbligatoria, tubo di connessione # 790166 consigliato / \*\*\*\* Con la struttura in polistirene non è possibile installare il set fonoassorbente. Per maggiori informazioni sull'isolamento acustico consultare le informazioni generali "Set fonoassorbenti per vasche con o senza idromassaggio e piatti doccia"



**DuraStyle** Design by Matteo Thun & Antonio Rodriguez

**Vasca da incasso, di forma rettangolare**

Acrilico sanitario

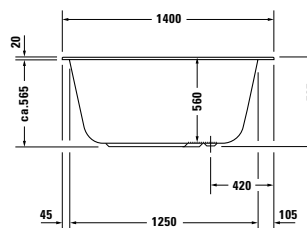
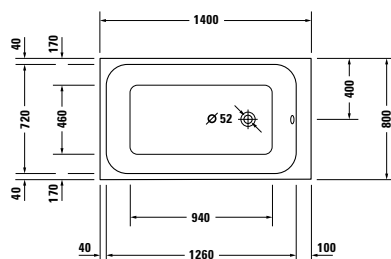

Lunghezza mm	Larghezza mm	Prof./Alt. mm	Capacità l	Peso kg	Cod.Art.	Euro
						Bianco - 00
<b>Vasca</b>						
1400	800	560	220	25,0	<b>700233 00 0 00 0000</b>	1.011
<b>Dotazione optional per Vasca</b>						
Sovrapprezzo, per foro bordo vasca per rubinetteria, a partire da 100 mm di larghezza del bordo					<b>790650 00 0 00 0000</b>	94
<b>Accessori idonei per Vasca</b>						
Telaio con piedi, di lunghezza ≥ 1500 mm					<b>790105 00 0 00 0000</b>	151
Ganci di sostegno					<b>790103 00 0 00 0000</b>	50
Profilo parete					<b>790126 00 0 00 0000</b>	34
Colonna di scarico con troppopieno Quadroval, cromo					<b>792212 00 0 00 1000</b>	212
Colonna di scarico con troppopieno Quadroval, con erogazione dal troppopieno, cromo*					<b>792220 00 0 00 1000</b>	518
Colonna di scarico con troppopieno Quadroval, con erogazione dalla piletta, cromo**					<b>791226 00 0 00 1000</b>	421
Struttura in polistirene, per # 700233					<b>791427 00 0 00 0000</b>	772
Struttura in polistirene, di forma conica per # 700233***					<b>791430 00 0 00 0000</b>	869
Set fonoassorbente per vasche in acrilico****					<b>791368 00 0 00 0000</b>	191

**Infobox:** \* Valvola di non ritorno o rubinetteria a sicurezza intrinseca secondo la DIN EN 1717 obbligatorie, tubo di connessione # 790188 consigliato / \*\* Valvola di non ritorno obbligatoria, tubo di connessione # 790166 consigliato / \*\*\*\* Con la struttura in polistirene non è possibile installare il set fonoassorbente. Per maggiori informazioni sull'isolamento acustico consultare le informazioni generali "Set fonoassorbenti per vasche con o senza idromassaggio e piatti doccia"

**DuraStyle** Design by Matteo Thun & Antonio Rodriguez

**Vasca di forma rettangolare, da incasso o per pannello**

Acrilico sanitario

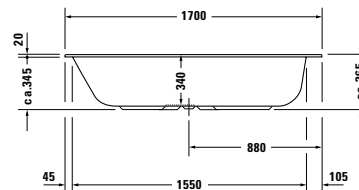
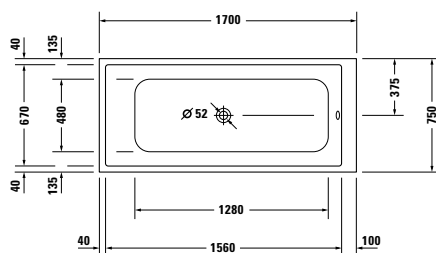

Lunghezza mm	Larghezza mm	Prof./Alt. mm	Capacità l	Peso kg	Cod.Art.	Euro
						Bianco - 00
<b>Vasca</b>						
1700	750	340	110	23,0	<b>700231 00 0 00 0000</b>	997
<b>Dotazione optional per Vasca</b>						
Sovrapprezzo, per foro bordo vasca per rubinetteria, a partire da 100 mm di larghezza del bordo					<b>790650 00 0 00 0000</b>	94
<b>Accessori idonei per Vasca</b>						
Telaio con piedi, di lunghezza ≥ 1500 mm					<b>790105 00 0 00 0000</b>	151
Ganci di sostegno					<b>790103 00 0 00 0000</b>	50
Profilo parete					<b>790126 00 0 00 0000</b>	34
Colonna di scarico con troppopieno Quadroval, cromo					<b>792214 00 0 00 1000</b>	212
Colonna di scarico con troppopieno Quadroval, con erogazione dal troppopieno, cromo*					<b>792215 00 0 00 1000</b>	518
Colonna di scarico con troppopieno Quadroval, con erogazione dalla piletta, cromo**					<b>791230 00 0 00 1000</b>	454
Struttura in polistirene, per # 700231					<b>791425 00 0 00 0000</b>	590
Set fonoassorbente per vasche in acrilico****					<b>791368 00 0 00 0000</b>	191
Per i pannelli abbinabili ved. pag. 404-405						

**Infobox:** \* Valvola di non ritorno o rubinetteria a sicurezza intrinseca secondo la DIN EN 1717 obbligatorie, tubo di connessione # 790188 consigliato / \*\* Valvola di non ritorno obbligatoria, tubo di connessione # 790166 consigliato / \*\*\*\* Con la struttura in polistirene non è possibile installare il set fonoassorbente. Per maggiori informazioni sull'isolamento acustico consultare le informazioni generali "Set fonoassorbenti per vasche con o senza idromassaggio e piatti doccia"

## **DuraStyle** Design by Matteo Thun & Antonio Rodriguez

---

### **Informazioni generali**

**Pannello di rivestimento**



**Acrilico**

**82** Acrilico bianco

**Materiale di base:** lastra acrilica di spessore 8 mm, di colore bianco.

---

**DuraStyle** Design by Matteo Thun & Antonio Rodriguez

Descrizione	Largh. x Prof. (mm)	Cod.Art.	Euro	Euro	Euro	Euro
			Fascia di prezzo 1			
						
<b>Pannello di rivestimento</b>						
per versione angolare sx						
per # 7X0292 (1600 x 700 mm),						
per # 7X0293 (1600 x 700 mm)	1590 x 690	<b>DS 8785</b>	1.233			
per # 7X0294 (1700 x 700 mm),						
per # 7X0295 (1700 x 700 mm)	1690 x 690	<b>DS 8786</b>	1.233			
per # 7X0296 (1700 x 750 mm),						
per # 7X0297 (1700 x 750 mm)	1690 x 740	<b>DS 8787</b>	1.233			
per # 700231 (1700 x 750 mm) **	1690 x 740	<b>DS 8947</b>	1.024			
per # 7X0298 (1800 x 800 mm)	1790 x 790	<b>DS 8788</b>	1.233			
<b>Infobox:</b> Per l'installazione dei pannelli di rivestimento è necessario ordinare anche i piedi della vasca # 790100 o # 790105 / Altezze per DuraStyle: alt. pannello di rivestimento = 555 mm, alt. rivestimento e 10 mm di fuga = 565 mm, alt. totale incl. 35 mm bordo vasca = 600 mm / ** Altezze per DuraStyle: alt. pannello di rivestimento = 455 mm, alt. rivestimento e 15 mm di fuga = 470 mm, alt. totale incl. 20 mm bordo vasca = 490 mm						
						
<b>Pannello di rivestimento</b>						
per versione angolare dx						
per # 7X0292 (1600 x 700 mm),						
per # 7X0293 (1600 x 700 mm)	1590 x 690	<b>DS 8780</b>	1.233			
per # 7X0294 (1700 x 700 mm),						
per # 7X0295 (1700 x 700 mm)	1690 x 690	<b>DS 8781</b>	1.233			
per # 7X0296 (1700 x 750 mm),						
per # 7X0297 (1700 x 750 mm)	1690 x 740	<b>DS 8782</b>	1.233			
per # 700231 (1700 x 750 mm) **	1690 x 740	<b>DS 8946</b>	1.024			
per # 7X0298 (1800 x 800 mm)	1790 x 790	<b>DS 8783</b>	1.233			
<b>Infobox:</b> Per l'installazione dei pannelli di rivestimento è necessario ordinare anche i piedi della vasca # 790100 o # 790105 / Altezze per DuraStyle: alt. pannello di rivestimento = 555 mm, alt. rivestimento e 10 mm di fuga = 565 mm, alt. totale incl. 35 mm bordo vasca = 600 mm / ** Altezze per DuraStyle: alt. pannello di rivestimento = 455 mm, alt. rivestimento e 15 mm di fuga = 470 mm, alt. totale incl. 20 mm bordo vasca = 490 mm						
						
<b>Pannello di rivestimento</b>						
per versione da appoggio a parete						
per # 7X0292 (1600 x 700 mm),						
per # 7X0293 (1600 x 700 mm)	1590 x 690	<b>DS 8775</b>	1.612			
per # 7X0294 (1700 x 700 mm),						
per # 7X0295 (1700 x 700 mm)	1690 x 690	<b>DS 8776</b>	1.612			
per # 7X0296 (1700 x 750 mm),						
per # 7X0297 (1700 x 750 mm)	1690 x 740	<b>DS 8777</b>	1.612			
per # 700231 (1700 x 750 mm) **	1690 x 740	<b>DS 8948</b>	1.303			
per # 7X0298 (1800 x 800 mm)	1790 x 790	<b>DS 8778</b>	1.612			
<b>Infobox:</b> Per l'installazione dei pannelli di rivestimento è necessario ordinare anche i piedi della vasca # 790100 o # 790105 / Altezze per DuraStyle: alt. pannello di rivestimento = 555 mm, alt. rivestimento e 10 mm di fuga = 565 mm, alt. totale incl. 35 mm bordo vasca = 600 mm / ** Altezze per DuraStyle: alt. pannello di rivestimento = 455 mm, alt. rivestimento e 15 mm di fuga = 470 mm, alt. totale incl. 20 mm bordo vasca = 490 mm						

**DuraStyle** Design by Matteo Thun & Antonio Rodriguez

Descrizione	Largh. x Prof. (mm)	Cod.Art.	Euro	Euro	Euro	Euro
			Fascia di prezzo 1			
<b>Pannello di rivestimento</b> per versione in nicchia						
per # 7X0292 (1600 x 700 mm), per # 7X0293 (1600 x 700 mm)	1590	<b>DS 8937</b>	970			
per # 7X0294 (1700 x 700 mm), per # 7X0295 (1700 x 700 mm), per # 7X0296 (1700 x 750 mm), per # 7X0297 (1700 x 750 mm)	1690	<b>DS 8938</b>	970			
per # 700231 (1700 x 750 mm) **	1690	<b>DS 8949</b>	825			
per # 7X0298 (1800 x 800 mm)	1790	<b>DS 8939</b>	970			

**Infobox:** Per l'installazione dei pannelli di rivestimento è necessario ordinare anche i piedi della vasca # 790100 o # 790105 / Altezze per DuraStyle:  
 alt. pannello di rivestimento = 555 mm, alt. rivestimento e 10 mm di fuga = 565 mm, alt. totale incl. 35 mm bordo vasca = 600 mm / \*\* Altezze per  
 DuraStyle: alt. pannello di rivestimento = 455 mm, alt. rivestimento e 15 mm di fuga = 470 mm, alt. totale incl. 20 mm bordo vasca = 490 mm

## Duravit No.1 Design by Duravit

### Vasca di forma rettangolare, da incasso, con uno schienale inclinato

Acrilico sanitario

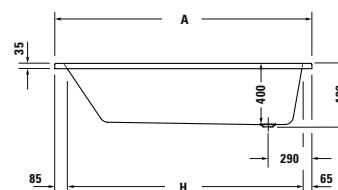
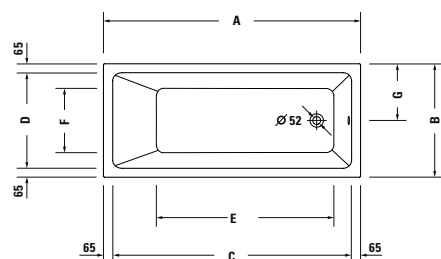

	A	B	C	D	E	F	G	H
<b>700487</b>	1500	700	1370	570	970	375	350	1350
<b>700488</b>	1600	700	1470	570	1075	375	350	1450
<b>700489</b>	1700	700	1570	570	1175	375	350	1550
<b>700490</b>	1700	750	1570	620	1175	425	375	1550
<b>700491</b>	1800	800	1670	670	1275	475	400	1650

Lunghezza mm	Larghezza mm	Prof./Alt. mm	Capacità l	Peso kg	Cod.Art.	Euro
						Bianco - 00
<b>Vasca</b>						
1500	700	400	95	18,0	<b>700487 00 0 00 0000</b>	289
1600	700	400	110	18,5	<b>700488 00 0 00 0000</b>	297
1700	700	400	125	19,5	<b>700489 00 0 00 0000</b>	310
1700	750	400	145	20,5	<b>700490 00 0 00 0000</b>	322
1800	800	400	180	22,0	<b>700491 00 0 00 0000</b>	373
<b>Dotazione optional per Vasca</b>						
Maniglione, cromo					<b>792804 00 0 00 1000</b>	394
<b>Accessori idonei per Vasca</b>						
Telaio con piedi, di lunghezza > 1000 mm					<b>790127 00 0 00 0000</b>	46
Ganci di sostegno					<b>790125 00 0 00 0000</b>	37
Profilo parete					<b>790126 00 0 00 0000</b>	34
Colonna di scarico con troppopieno, cromo					<b>790225 00 0 00 1000</b>	96
Colonna di scarico con troppopieno Quadroval, con erogazione dal troppopieno, cromo*					<b>792201 00 0 00 1000</b>	479
Struttura in polistirene, per # 700487					<b>792439 00 0 00 0000</b>	201
Struttura in polistirene, per # 700488					<b>792440 00 0 00 0000</b>	179
Struttura in polistirene, per # 700489					<b>792441 00 0 00 0000</b>	201
Struttura in polistirene, per # 700490					<b>792442 00 0 00 0000</b>	188
Struttura in polistirene, per # 700491					<b>792443 00 0 00 0000</b>	201
Set fonoassorbente per vasche in acrilico****					<b>791368 00 0 00 0000</b>	191

**Infobox:** Il maniglione vasca può essere installato solo in produzione. Il prezzo comprende maniglione e montaggio. / \* Valvola di non ritorno o rubinetteria a sicurezza intrinseca secondo la DIN EN 1717 obbligatorie, tubo di connessione # 790188 consigliato / \*\*\*\* Con la struttura in polistirene non è possibile installare il set fonoassorbente. Per maggiori informazioni sull'isolamento acustico consultare le informazioni generali "Set fonoassorbenti per vasche con o senza idromassaggio e piatti doccia"

**Duravit No.1** Design by Duravit

**Vasca di forma rettangolare, da incasso, con due schienali inclinati**

Acrilico sanitario

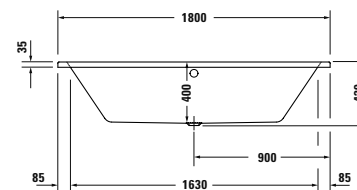
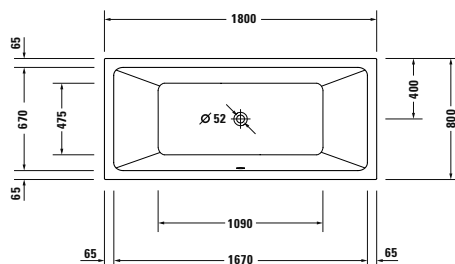

Lunghezza mm	Larghezza mm	Prof./Alt. mm	Capacità l	Peso kg	Cod.Art.	Euro
						Bianco - 00
<b>Vasca</b>						
1800	800	400	160	25,0	<b>700492 00 0 00 0000</b>	431
<b>Dotazione optional per Vasca</b>						
Maniglione, cromo					<b>792804 00 0 00 1000</b>	394
<b>Accessori idonei per Vasca</b>						
Telaio con piedi, di lunghezza > 1000 mm					<b>790127 00 0 00 0000</b>	46
Ganci di sostegno					<b>790125 00 0 00 0000</b>	37
Profilo parete					<b>790126 00 0 00 0000</b>	34
Colonna di scarico con troppopieno, cromo					<b>791287 00 0 00 1000</b>	113
Colonna di scarico con troppopieno Quadroval, con erogazione dal troppopieno, cromo*					<b>792217 00 0 00 1000</b>	608
Struttura in polistirene, per # 700492					<b>792444 00 0 00 0000</b>	201
Set fonoassorbente per vasche in acrilico****					<b>791368 00 0 00 0000</b>	191

**Infobox:** Il maniglione vasca può essere installato solo in produzione. Il prezzo comprende maniglione e montaggio. / \* Valvola di non ritorno o rubinetteria a sicurezza intrinseca secondo la DIN EN 1717 obbligatorie, tubo di connessione # 790188 consigliato / \*\*\*\* Con la struttura in polistirene non è possibile installare il set fonoassorbente. Per maggiori informazioni sull'isolamento acustico consultare le informazioni generali "Set fonoassorbenti per vasche con o senza idromassaggio e piatti doccia"

**Duravit No.1** Design by Duravit

**Vasca trapezoidale, da incasso, con uno schienale inclinato a sx**

Acrilico sanitario

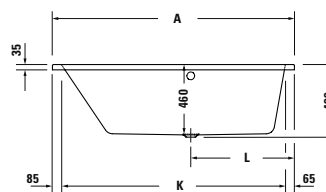
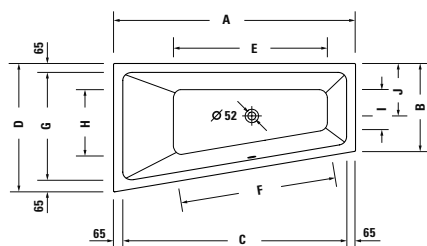

	A	B	C	D	E	F	G	H	I	J	K	L
<b>700504</b>	1500	580	1370	800	915	925	670	395	260	335	1350	635
<b>700506</b>	1600	580	1470	850	1015	1030	720	435	265	345	1450	685
<b>700508</b>	1700	650	1570	1000	1120	1140	870	570	340	400	1550	735

Lunghezza mm	Larghezza mm	Prof./Alt. mm	Capacità l	Peso kg	Cod.Art.	Euro
						Bianco - 00
<b>Vasca</b>						
1500	800	460	115	22,5	<b>700504 00 0 00 0000</b>	398
1600	850	460	140	24,0	<b>700506 00 0 00 0000</b>	409
1700	1000	460	210	26,5	<b>700508 00 0 00 0000</b>	657
<b>Dotazione optional per Vasca</b>						
Maniglione, cromo					<b>792804 00 0 00 1000</b>	394
<b>Accessori idonei per Vasca</b>						
Telaio con piedi, di lunghezza ≥ 1500 mm					<b>790158 00 0 00 0000</b>	72
Ganci di sostegno					<b>790125 00 0 00 0000</b>	37
Profilo parete					<b>790126 00 0 00 0000</b>	34
Colonna di scarico con troppopieno, cromo					<b>791287 00 0 00 1000</b>	113
Colonna di scarico con troppopieno Quadroval, con erogazione dal troppopieno, cromo*					<b>792217 00 0 00 1000</b>	608
Struttura in polistirene, per # 700504					<b>792433 00 0 00 0000</b>	385
Struttura in polistirene, per # 700506					<b>792435 00 0 00 0000</b>	398
Struttura in polistirene, per # 700508					<b>792437 00 0 00 0000</b>	440
Set fonoassorbente per vasche in acrilico****					<b>791368 00 0 00 0000</b>	191

**Infobox:** Il maniglione vasca può essere installato solo in produzione. Il prezzo comprende maniglione e montaggio. / \* Valvola di non ritorno o rubinetteria a sicurezza intrinseca secondo la DIN EN 1717 obbligatorie, tubo di connessione # 790188 consigliato / \*\*\*\* Con la struttura in polistirene non è possibile installare il set fonoassorbente. Per maggiori informazioni sull'isolamento acustico consultare le informazioni generali "Set fonoassorbenti per vasche con o senza idromassaggio e piatti doccia"



**Duravit No.1** Design by Duravit

**Vasca trapezoidale, da incasso, con uno schienale inclinato a dx**

Acrilico sanitario

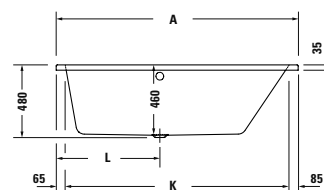
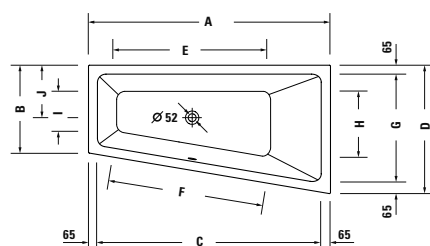

	A	B	C	D	E	F	G	H	I	J	K	L
<b>700505</b>	1500	580	1370	800	915	925	670	395	260	335	1350	635
<b>700507</b>	1600	580	1470	850	1015	1030	720	435	265	345	1450	685
<b>700509</b>	1700	650	1570	1000	1120	1140	870	570	340	400	1550	735

Lunghezza mm	Larghezza mm	Prof./Alt. mm	Capacità l	Peso kg	Cod.Art.	Euro
						Bianco - 00
<b>Vasca</b>						
1500	800	460	115	22,5	<b>700505 00 0 00 0000</b>	398
1600	850	460	140	24,0	<b>700507 00 0 00 0000</b>	409
1700	1000	460	210	26,5	<b>700509 00 0 00 0000</b>	657
<b>Dotazione optional per Vasca</b>						
Maniglione, cromo					<b>792804 00 0 00 1000</b>	394
<b>Accessori idonei per Vasca</b>						
Telaio con piedi, di lunghezza ≥ 1500 mm					<b>790158 00 0 00 0000</b>	72
Ganci di sostegno					<b>790125 00 0 00 0000</b>	37
Profilo parete					<b>790126 00 0 00 0000</b>	34
Colonna di scarico con troppopieno, cromo					<b>791287 00 0 00 1000</b>	113
Colonna di scarico con troppopieno Quadroval, con erogazione dal troppopieno, cromo*					<b>792217 00 0 00 1000</b>	608
Struttura in polistirene, per # 700505					<b>792434 00 0 00 0000</b>	385
Struttura in polistirene, per # 700507					<b>792436 00 0 00 0000</b>	398
Struttura in polistirene, per # 700509					<b>792438 00 0 00 0000</b>	440
Set fonoassorbente per vasche in acrilico****					<b>791368 00 0 00 0000</b>	191

**Infobox:** Il maniglione vasca può essere installato solo in produzione. Il prezzo comprende maniglione e montaggio. / \* Valvola di non ritorno o rubinetteria a sicurezza intrinseca secondo la DIN EN 1717 obbligatorie, tubo di connessione # 790188 consigliato / \*\*\*\* Con la struttura in polistirene non è possibile installare il set fonoassorbente. Per maggiori informazioni sull'isolamento acustico consultare le informazioni generali "Set fonoassorbenti per vasche con o senza idromassaggio e piatti doccia"

## Happy D.2 Design by sieger design

### Vasca di forma rettangolare, da incasso, con uno schienale inclinato a sx

Acrilico sanitario

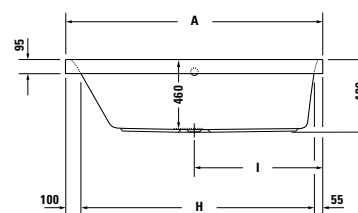
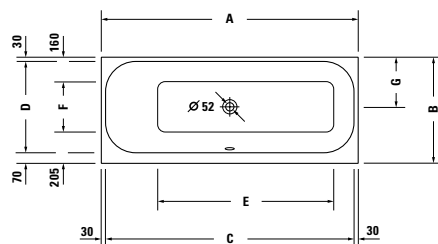

	A	B	C	D	E	F	G	H	I
<b>7X0308</b>	1600	700	1540	600	1055	335	330	1445	800
<b>7X0310</b>	1700	700	1640	600	1165	335	330	1545	850
<b>7X0312</b>	1700	750	1640	650	1165	385	355	1545	850

Lunghezza mm	Larghezza mm	Prof./Alt. mm	Capacità l	Peso kg	Cod.Art.	Euro
						Bianco - 00
<b>Vasca</b>						
1600	700	460	145	32,0	<b>700308 00 0 00 0000</b>	951
1700	700	460	150	34,0	<b>700310 00 0 00 0000</b>	964
1700	750	460	180	36,0	<b>700312 00 0 00 0000</b>	986
<b>Dotazione optional per Vasca</b>						
Maniglione, cromo					<b>792804 00 0 00 1000</b>	394
<b>Accessori idonei per Vasca</b>						
Poggiatesta, bianco					<b>790009 00 0 00 0000</b>	196
Telaio con piedi, di lunghezza > 1000 mm					<b>790100 00 0 00 0000</b>	120
Ganci di sostegno					<b>790103 00 0 00 0000</b>	50
Profilo parete					<b>790126 00 0 00 0000</b>	34
Colonna di scarico con troppopieno Quadroval, cromo					<b>792216 00 0 00 1000</b>	214
Colonna di scarico con troppopieno Quadroval, con erogazione dal troppopieno, cromo*					<b>792217 00 0 00 1000</b>	608
Struttura in polistirene, per # 700310 / 700311					<b>791470 00 0 00 0000</b>	555
Struttura in polistirene, per # 700312 / 700313					<b>791472 00 0 00 0000</b>	514
Struttura in polistirene, per # 700308 / 700309					<b>791468 00 0 00 0000</b>	555
Set fonoassorbente per vasche in acrilico****					<b>791368 00 0 00 0000</b>	191

**Infobox:** Il maniglione vasca può essere installato solo in produzione. Il prezzo comprende maniglione e montaggio. / \* Valvola di non ritorno o rubinetteria a sicurezza intrinseca secondo la DIN EN 1717 obbligatorie, tubo di connessione # 790188 consigliato / \*\*\*\* Con la struttura in polistirene non è possibile installare il set fonoassorbente. Per maggiori informazioni sull'isolamento acustico consultare le informazioni generali "Set fonoassorbenti per vasche con o senza idromassaggio e piatti doccia"

## Happy D.2 Design by sieger design

### Vasca di forma rettangolare, da incasso, con uno schienale inclinato a dx

Acrilico sanitario

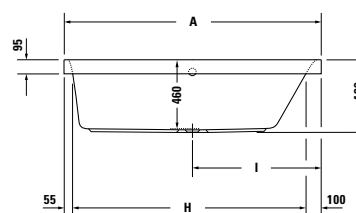
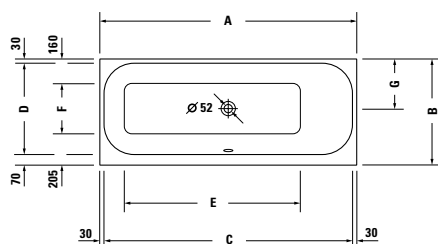

	A	B	C	D	E	F	G	H	I
<b>7X0309</b>	1600	700	1540	600	1055	335	330	1445	800
<b>7X0311</b>	1700	700	1640	600	1165	335	330	1545	850
<b>7X0313</b>	1700	750	1640	650	1165	385	355	1545	850

Lunghezza mm	Larghezza mm	Prof./Alt. mm	Capacità l	Peso kg	Cod.Art.	Euro
						Bianco - 00
<b>Vasca</b>						
1600	700	460	145	32,0	<b>700309 00 0 00 0000</b>	951
1700	700	460	150	34,0	<b>700311 00 0 00 0000</b>	964
1700	750	460	180	36,0	<b>700313 00 0 00 0000</b>	986
<b>Dotazione optional per Vasca</b>						
Maniglione, cromo					<b>792804 00 0 00 1000</b>	394
<b>Accessori idonei per Vasca</b>						
Poggiatesta, bianco					<b>790009 00 0 00 0000</b>	196
Telaio con piedi, di lunghezza > 1000 mm					<b>790100 00 0 00 0000</b>	120
Ganci di sostegno					<b>790103 00 0 00 0000</b>	50
Profilo parete					<b>790126 00 0 00 0000</b>	34
Colonna di scarico con troppopieno Quadroval, cromo					<b>792216 00 0 00 1000</b>	214
Colonna di scarico con troppopieno Quadroval, con erogazione dal troppopieno, cromo*					<b>792217 00 0 00 1000</b>	608
Struttura in polistirene, per # 700310 / 700311					<b>791470 00 0 00 0000</b>	555
Struttura in polistirene, per # 700312 / 700313					<b>791472 00 0 00 0000</b>	514
Struttura in polistirene, per # 700308 / 700309					<b>791468 00 0 00 0000</b>	555
Set fonoassorbente per vasche in acrilico****					<b>791368 00 0 00 0000</b>	191

**Infobox:** Il maniglione vasca può essere installato solo in produzione. Il prezzo comprende maniglione e montaggio. / \* Valvola di non ritorno o rubinetteria a sicurezza intrinseca secondo la DIN EN 1717 obbligatorie, tubo di connessione # 790188 consigliato / \*\*\*\* Con la struttura in polistirene non è possibile installare il set fonoassorbente. Per maggiori informazioni sull'isolamento acustico consultare le informazioni generali "Set fonoassorbenti per vasche con o senza idromassaggio e piatti doccia"

## Happy D.2 Design by sieger design

### Vasca di forma rettangolare, da incasso, con due schienali inclinati

Acrilico sanitario

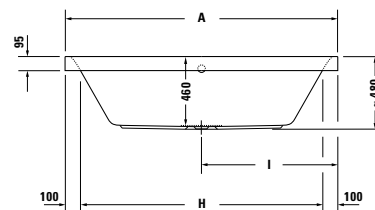
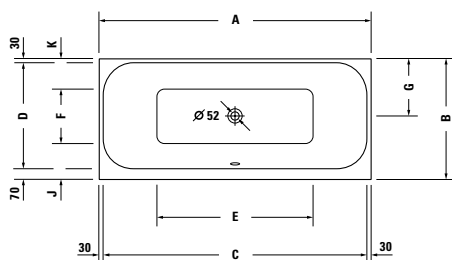

	A	B	C	D	E	F	G	H	I	J	K
7X0314	1800	800	1740	700	1030	360	380	1600	900	240	200
7X0315	1900	900	1840	800	1130	465	430	1700	950	235	200

Lunghezza mm	Larghezza mm	Prof./Alt. mm	Capacità l	Peso kg	Cod.Art.	Euro
						Bianco - 00
<b>Vasca</b>						
1800	800	460	180	39,0	700314 00 0 00 0000	1.205
1900	900	460	260	41,0	700315 00 0 00 0000	1.525
<b>Dotazione optional per Vasca</b>						
Maniglione, cromo					792804 00 0 00 1000	394
<b>Accessori idonei per Vasca</b>						
Poggiatesta, bianco					790009 00 0 00 0000	196
Telaio con piedi, di lunghezza > 1000 mm					790100 00 0 00 0000	120
Ganci di sostegno					790103 00 0 00 0000	50
Profilo parete					790126 00 0 00 0000	34
Colonna di scarico con troppopieno Quadroval, cromo					792216 00 0 00 1000	214
Colonna di scarico con troppopieno Quadroval, con erogazione dal troppopieno, cromo*					792217 00 0 00 1000	608
Colonna di scarico con troppopieno Quadroval, con erogazione dalla piletta, cromo**					791226 00 0 00 1000	421
Struttura in polistirene, per # 700314					791474 00 0 00 0000	617
Struttura in polistirene, per # 700315					791475 00 0 00 0000	827
Set fonoassorbente per vasche in acrilico****					791368 00 0 00 0000	191

**Infobox:** Il maniglione vasca può essere installato solo in produzione. Il prezzo comprende maniglione e montaggio. / \* Valvola di non ritorno o rubinetteria a sicurezza intrinseca secondo la DIN EN 1717 obbligatorie, tubo di connessione # 790188 consigliato / \*\* Valvola di non ritorno obbligatoria, tubo di connessione # 790166 consigliato / \*\*\*\* Con la struttura in polistirene non è possibile installare il set fonoassorbente. Per maggiori informazioni sull'isolamento acustico consultare le informazioni generali "Set fonoassorbenti per vasche con o senza idromassaggio e piatti doccia"

## Happy D.2 Design by sieger design

### Vasca angolare sx, con due schienali inclinati, con pannello integrato in acrilico e telaio

Acrilico sanitario

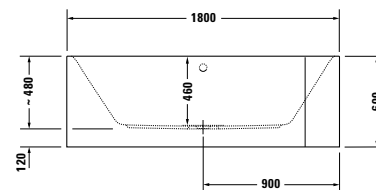
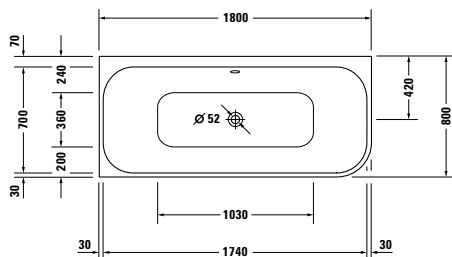

Lunghezza mm	Larghezza mm	Prof./Alt. mm	Capacità l	Peso kg	Cod.Art.	Euro
						Bianco - 00
<b>Vasca</b>						
1800	800	460	180	64,0	<b>700316 00 0 00 0000</b>	3.443
<b>Dotazione optional per Vasca</b>						
Maniglione, cromo					<b>792804 00 0 00 1000</b>	394
<b>Accessori idonei per Vasca</b>						
Poggiatesta, bianco					<b>790009 00 0 00 0000</b>	196
Profilo parete					<b>790126 00 0 00 0000</b>	34
Colonna di scarico con troppopieno Quadroval, cromo					<b>792218 00 0 00 1000</b>	201
Colonna di scarico con troppopieno Quadroval, con erogazione dal troppopieno*, cromo					<b>792219 00 0 00 1000</b>	496
Colonna di scarico con troppopieno Quadroval, con erogazione dalla piletta, cromo**					<b>791228 00 0 00 1000</b>	454

**Infobox:** Il maniglione vasca può essere installato solo in produzione. Il prezzo comprende maniglione e montaggio. / \* Valvola di non ritorno o rubinetteria a sicurezza intrinseca secondo la DIN EN 1717 obbligatorie, tubo di connessione # 790188 consigliato / \*\* Valvola di non ritorno obbligatoria, tubo di connessione # 790166 consigliato / N.B. La perpendicolarità del pannello sagomato in acrilico ha una tolleranza di alcuni millimetri

## Happy D.2 Design by sieger design

Vasca angolare dx, con due schienali inclinati, con pannello integrato in acrilico e telaio

Acrilico sanitario

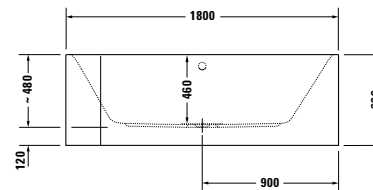
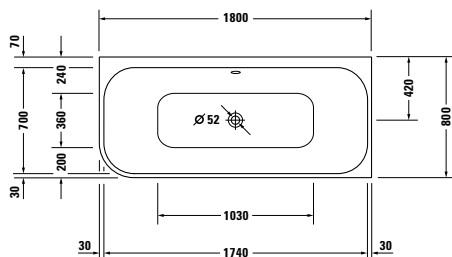

Lunghezza mm	Larghezza mm	Prof./Alt. mm	Capacità l	Peso kg	Cod.Art.	Euro
						Bianco - 00
<b>Vasca</b>						
1800	800	460	180	64,0	<b>700317 00 0 00 0000</b>	3.443
<b>Dotazione optional per Vasca</b>						
Maniglione, cromo					<b>792804 00 0 00 1000</b>	394
<b>Accessori idonei per Vasca</b>						
Poggiatesta, bianco					<b>790009 00 0 00 0000</b>	196
Profilo parete					<b>790126 00 0 00 0000</b>	34
Colonna di scarico con troppopieno Quadroval, cromo					<b>792218 00 0 00 1000</b>	201
Colonna di scarico con troppopieno Quadroval, con erogazione dal troppopieno*, cromo					<b>792219 00 0 00 1000</b>	496
Colonna di scarico con troppopieno Quadroval, con erogazione dalla piletta, cromo**					<b>791228 00 0 00 1000</b>	454

**Infobox:** Il maniglione vasca può essere installato solo in produzione. Il prezzo comprende maniglione e montaggio. / \* Valvola di non ritorno o rubinetteria a sicurezza intrinseca secondo la DIN EN 1717 obbligatorie, tubo di connessione # 790188 consigliato / \*\* Valvola di non ritorno obbligatoria, tubo di connessione # 790166 consigliato / N.B. La perpendicolarità del pannello sagomato in acrilico ha una tolleranza di alcuni millimetri

## Happy D.2 Design by sieger design

Vasca da appoggio a parete, con due schienali inclinati, con pannello integrato in acrilico e telaio

Acrilico sanitario

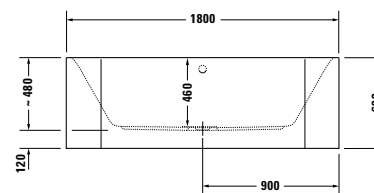
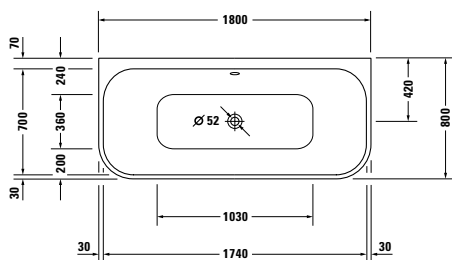

Lunghezza mm	Larghezza mm	Prof./Alt. mm	Capacità l	Peso kg	Cod.Art.	Euro
						Bianco - 00
<b>Vasca</b>						
1800	800	460	180	68,0	<b>700318 00 0 00 0000</b>	3.443
<b>Dotazione optional per Vasca</b>						
Maniglione, cromo					<b>792804 00 0 00 1000</b>	394
<b>Accessori idonei per Vasca</b>						
Poggiatesta, bianco					<b>790009 00 0 00 0000</b>	196
Profilo parete					<b>790126 00 0 00 0000</b>	34
Colonna di scarico con troppopieno Quadroval, cromo					<b>792218 00 0 00 1000</b>	201
Colonna di scarico con troppopieno Quadroval, con erogazione dal troppopieno*, cromo					<b>792219 00 0 00 1000</b>	496
Colonna di scarico con troppopieno Quadroval, con erogazione dalla piletta, cromo**					<b>791228 00 0 00 1000</b>	454

**Infobox:** Il maniglione vasca può essere installato solo in produzione. Il prezzo comprende maniglione e montaggio. / \* Valvola di non ritorno o rubinetteria a sicurezza intrinseca secondo la DIN EN 1717 obbligatorie, tubo di connessione # 790188 consigliato / \*\* Valvola di non ritorno obbligatoria, tubo di connessione # 790166 consigliato / N.B. La perpendicolarità del pannello sagomato in acrilico ha una tolleranza di alcuni millimetri

## Happy D.2 Plus Design by sieger design

Vasca angolare sx, con due schienali inclinati, con pannello integrato in acrilico e telaio

Acrilico sanitario

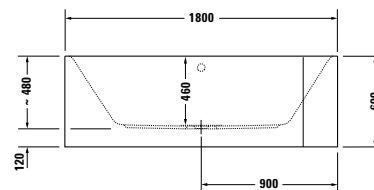
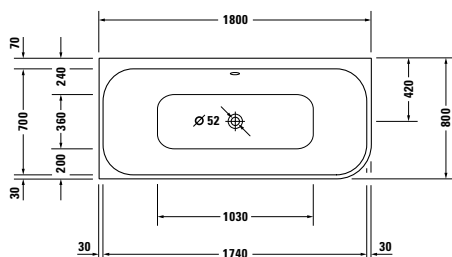

Lunghezza mm	Larghezza mm	Prof./Alt. mm	Capacità l	Peso kg	Cod.Art.	Euro
<b>Vasca con pannello in acrilico Grigio grafite super opaco</b>						
1800	800	460	180	64,0	<b>700449 80 0 00 0000</b>	3.510
<b>Dotazione optional per Vasca</b>						
Maniglione, cromo					<b>792804 00 0 00 1000</b>	394
<b>Accessori idonei per Vasca</b>						
Poggiatesta, bianco					<b>790009 00 0 00 0000</b>	196
Profilo parete					<b>790126 00 0 00 0000</b>	34
Colonna di scarico con troppopieno Quadroval, bianco					<b>792218 00 0 00 0000</b>	201
Colonna di scarico con troppopieno Quadroval, cromo					<b>792218 00 0 00 1000</b>	201
Colonna di scarico con troppopieno Quadroval, con erogazione dal troppopieno, bianco*					<b>792219 00 0 00 0000</b>	496
Colonna di scarico con troppopieno Quadroval, con erogazione dal troppopieno, cromo*					<b>792219 00 0 00 1000</b>	496
Colonna di scarico con troppopieno Quadroval, con erogazione dalla piletta, cromo**					<b>791228 00 0 00 1000</b>	454

**Infobox:** Il maniglione vasca può essere installato solo in produzione. Il prezzo comprende maniglione e montaggio. / \* Valvola di non ritorno o rubinetteria a sicurezza intrinseca secondo la DIN EN 1717 obbligatorie, tubo di connessione # 790188 consigliato / \*\* Valvola di non ritorno obbligatoria, tubo di connessione # 790166 consigliato / N.B. La perpendicolarità del pannello sagomato in acrilico ha una tolleranza di alcuni millimetri



## Happy D.2 Plus Design by sieger design

Vasca angolare dx, con due schienali inclinati, con pannello integrato in acrilico e telaio

Acrilico sanitario

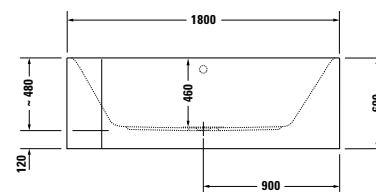
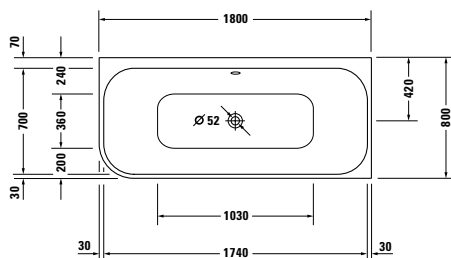

Lunghezza mm	Larghezza mm	Prof./Alt. mm	Capacità l	Peso kg	Cod.Art.	Euro
<b>Vasca con pannello in acrilico Grigio grafite super opaco</b>						
1800	800	460	180	64,0	<b>700450 80 0 00 0000</b>	3.510
<b>Dotazione optional per Vasca</b>						
Maniglione, cromo					<b>792804 00 0 00 1000</b>	394
<b>Accessori idonei per Vasca</b>						
Poggiatesta, bianco					<b>790009 00 0 00 0000</b>	196
Profilo parete					<b>790126 00 0 00 0000</b>	34
Colonna di scarico con troppopieno Quadroval, bianco					<b>792218 00 0 00 0000</b>	201
Colonna di scarico con troppopieno Quadroval, cromo					<b>792218 00 0 00 1000</b>	201
Colonna di scarico con troppopieno Quadroval, con erogazione dal troppopieno, bianco*					<b>792219 00 0 00 0000</b>	496
Colonna di scarico con troppopieno Quadroval, con erogazione dal troppopieno, cromo*					<b>792219 00 0 00 1000</b>	496
Colonna di scarico con troppopieno Quadroval, con erogazione dalla piletta, cromo**					<b>791228 00 0 00 1000</b>	454

**Infobox:** Il maniglione vasca può essere installato solo in produzione. Il prezzo comprende maniglione e montaggio. / \* Valvola di non ritorno o rubinetteria a sicurezza intrinseca secondo la DIN EN 1717 obbligatorie, tubo di connessione # 790188 consigliato / \*\* Valvola di non ritorno obbligatoria, tubo di connessione # 790166 consigliato / N.B. La perpendicolarità del pannello sagomato in acrilico ha una tolleranza di alcuni millimetri

## Happy D.2 Plus Design by sieger design

Vasca da appoggio a parete, con due schienali inclinati, con pannello integrato in acrilico e telaio

Acrilico sanitario

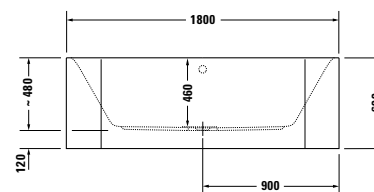
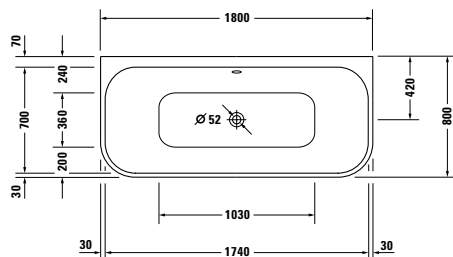

Lunghezza mm	Larghezza mm	Prof./Alt. mm	Capacità l	Peso kg	Cod.Art.	Euro
<b>Vasca con pannello in acrilico Grigio grafite super opaco</b>						
1800	800	460	180	68,0	<b>700451 80 0 00 0000</b>	3.510
<b>Dotazione optional per Vasca</b>						
Maniglione, cromo					<b>792804 00 0 00 1000</b>	394
<b>Accessori idonei per Vasca</b>						
Poggiatesta, bianco					<b>790009 00 0 00 0000</b>	196
Profilo parete					<b>790126 00 0 00 0000</b>	34
Colonna di scarico con troppopieno Quadroval, bianco					<b>792218 00 0 00 0000</b>	201
Colonna di scarico con troppopieno Quadroval, cromo					<b>792218 00 0 00 1000</b>	201
Colonna di scarico con troppopieno Quadroval, con erogazione dal troppopieno, bianco*					<b>792219 00 0 00 0000</b>	496
Colonna di scarico con troppopieno Quadroval, con erogazione dal troppopieno, cromo*					<b>792219 00 0 00 1000</b>	496
Colonna di scarico con troppopieno Quadroval, con erogazione dalla piletta, cromo**					<b>791228 00 0 00 1000</b>	454

**Infobox:** Il maniglione vasca può essere installato solo in produzione. Il prezzo comprende maniglione e montaggio. / \* Valvola di non ritorno o rubinetteria a sicurezza intrinseca secondo la DIN EN 1717 obbligatorie, tubo di connessione # 790188 consigliato / \*\* Valvola di non ritorno obbligatoria, tubo di connessione # 790166 consigliato / N.B. La perpendicolarità del pannello sagomato in acrilico ha una tolleranza di alcuni millimetri

## Happy D.2 Plus Design by sieger design

Vasca centro stanza, con due schienali inclinati, con pannello in acrilico integrato e telaio

Acrilico sanitario

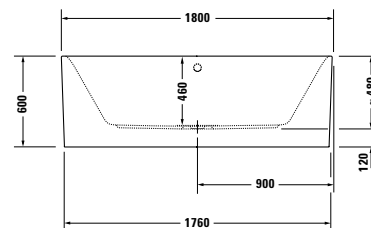
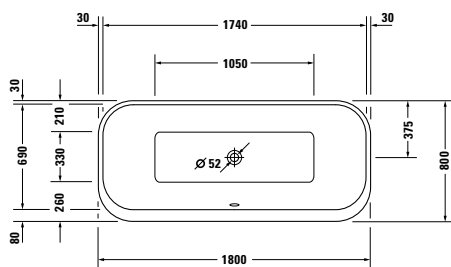

Lunghezza mm	Larghezza mm	Prof./Alt. mm	Capacità l	Peso kg	Cod.Art.	Euro
<b>Vasca con pannello in acrilico Bianco</b>						
1800	800	460	170	78,0	700453 00 0 00 0000	4.935
<b>Vasca con pannello in acrilico Grigio grafite super opaco</b>						
1800	800	460	170	78,0	700453 80 0 00 0000	5.374
<b>Dotazione optional per Vasca</b>						
Maniglione, cromo					792804 00 0 00 1000	394
<b>Accessori idonei per Vasca</b>						
Poggiatesta, bianco					790009 00 0 00 0000	196
Colonna di scarico con troppopieno Quadroval, bianco					792218 00 0 00 0000	201
Colonna di scarico con troppopieno Quadroval, cromo					792218 00 0 00 1000	201
Colonna di scarico con troppopieno Quadroval, con erogazione dal troppopieno, bianco*					792219 00 0 00 0000	496
Colonna di scarico con troppopieno Quadroval, con erogazione dal troppopieno, cromo*					792219 00 0 00 1000	496
Colonna di scarico con troppopieno Quadroval, con erogazione dalla piletta, cromo**					791228 00 0 00 1000	454

**Infobox:** Il maniglione vasca può essere installato solo in produzione. Il prezzo comprende maniglione e montaggio. / \* Valvola di non ritorno o rubinetteria a sicurezza intrinseca secondo la DIN EN 1717 obbligatorie, tubo di connessione # 790188 consigliato / \*\* Valvola di non ritorno obbligatoria, tubo di connessione # 790166 consigliato

**Luv** Design by Cecilie Manz

**Vasca angolare sx, con pannello integrato e telaio, con due schienali inclinati**

DuraSolid® A

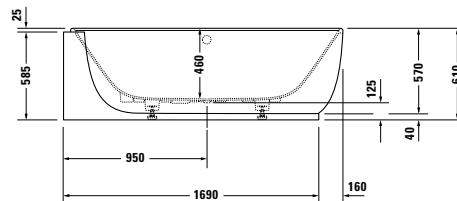
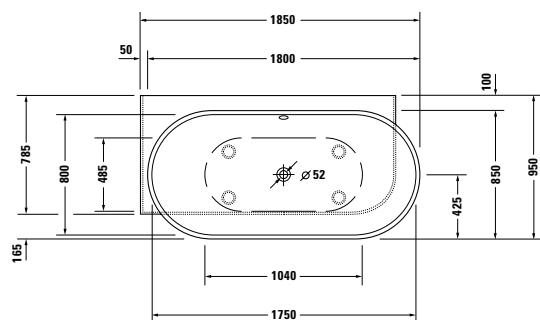

Lunghezza mm	Larghezza mm	Prof./Alt. mm	Capacità l	Peso kg	Cod.Art.	Euro
						Bianco - 00
<b>Vasca</b>						
1850	950	460	252	105,0	<b>700431 00 0 00 0000</b>	4.367
<b>Dotazione optional per Vasca</b>						
Sovrapprezzo, per foro bordo vasca per rubinetteria, a partire da 100 mm di larghezza del bordo					<b>790650 00 0 00 0000</b>	94
Maniglione, cromo					<b>792804 00 0 00 1000</b>	394
<b>Accessori idonei per Vasca</b>						
Profilo parete					<b>790126 00 0 00 0000</b>	34
Colonna di scarico con troppopieno Quadroval, cromo					<b>792208 00 0 00 1000</b>	212
Colonna di scarico con troppopieno Quadroval, con erogazione dal troppopieno, cromo*					<b>792209 00 0 00 1000</b>	599
Colonna di scarico con troppopieno Quadroval, con erogazione dalla piletta, cromo**					<b>791228 00 0 00 1000</b>	454

**Infobox:** Il maniglione vasca può essere installato solo in produzione. Il prezzo comprende maniglione e montaggio. / \* Valvola di non ritorno o rubinetteria a sicurezza intrinseca secondo la DIN EN 1717 obbligatorie, tubo di connessione # 790188 consigliato / \*\* Valvola di non ritorno obbligatoria, tubo di connessione # 790166 consigliato

**Luv** Design by Cecilie Manz

**Vasca angolare dx, con pannello integrato e telaio, con due schienali inclinati**

DuraSolid® A

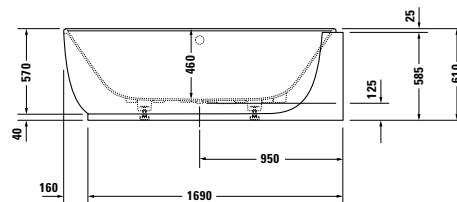
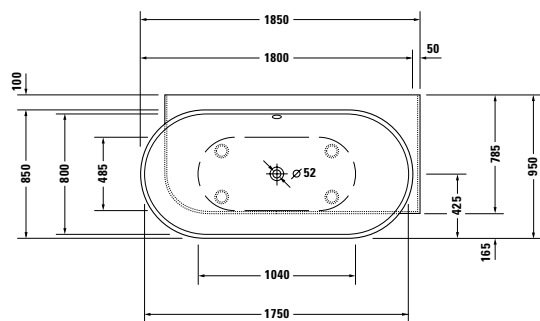

Lunghezza mm	Larghezza mm	Prof./Alt. mm	Capacità l	Peso kg	Cod.Art.	Euro
						Bianco - 00
<b>Vasca</b>						
1850	950	460	252	105,0	<b>700432 00 0 00 0000</b>	4.367
<b>Dotazione optional per Vasca</b>						
Sovrapprezzo, per foro bordo vasca per rubinetteria, a partire da 100 mm di larghezza del bordo					<b>790650 00 0 00 0000</b>	94
Maniglione, cromo					<b>792804 00 0 00 1000</b>	394
<b>Accessori idonei per Vasca</b>						
Profilo parete					<b>790126 00 0 00 0000</b>	34
Colonna di scarico con troppopieno Quadroval, cromo					<b>792208 00 0 00 1000</b>	212
Colonna di scarico con troppopieno Quadroval, con erogazione dal troppopieno, cromo*					<b>792209 00 0 00 1000</b>	599
Colonna di scarico con troppopieno Quadroval, con erogazione dalla piletta, cromo**					<b>791228 00 0 00 1000</b>	454

**Infobox:** Il maniglione vasca può essere installato solo in produzione. Il prezzo comprende maniglione e montaggio. / \* Valvola di non ritorno o rubinetteria a sicurezza intrinseca secondo la DIN EN 1717 obbligatorie, tubo di connessione # 790188 consigliato / \*\* Valvola di non ritorno obbligatoria, tubo di connessione # 790166 consigliato

**Luv** Design by Cecilie Manz

**Vasca da appoggio a parete, con pannello integrato e telaio, con due schienali inclinati**

DuraSolid® A

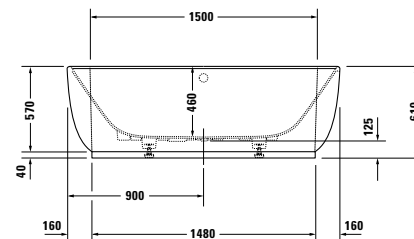
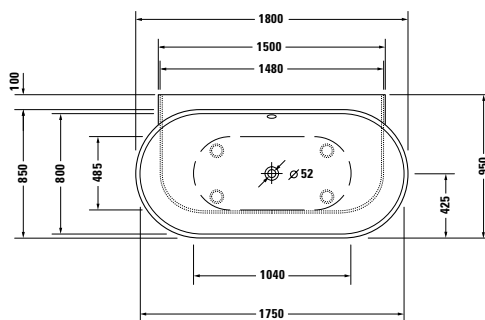

Lunghezza mm	Larghezza mm	Prof./Alt. mm	Capacità l	Peso kg	Cod.Art.	Euro
						Bianco - 00
<b>Vasca</b>						
1800	950	460	252	110,0	<b>700433 00 0 00 0000</b>	4.367
<b>Dotazione optional per Vasca</b>						
Sovrapprezzo, per foro bordo vasca per rubinetteria, a partire da 100 mm di larghezza del bordo					<b>790650 00 0 00 0000</b>	94
Maniglione, cromo					<b>792804 00 0 00 1000</b>	394
<b>Accessori idonei per Vasca</b>						
Profilo parete					<b>790126 00 0 00 0000</b>	34
Colonna di scarico con troppopieno Quadroval, cromo					<b>792208 00 0 00 1000</b>	212
Colonna di scarico con troppopieno Quadroval, con erogazione dal troppopieno, cromo*					<b>792209 00 0 00 1000</b>	599
Colonna di scarico con troppopieno Quadroval, con erogazione dalla piletta, cromo**					<b>791228 00 0 00 1000</b>	454

**Infobox:** Il maniglione vasca può essere installato solo in produzione. Il prezzo comprende maniglione e montaggio. / \* Valvola di non ritorno o rubinetteria a sicurezza intrinseca secondo la DIN EN 1717 obbligatorie, tubo di connessione # 790188 consigliato / \*\* Valvola di non ritorno obbligatoria, tubo di connessione # 790166 consigliato

**Luv** Design by Cecilie Manz

**Vasca centro stanza, con pannello integrato e telaio, con due schienali inclinati, con colonna di scarico speciale**  
DuraSolid® A

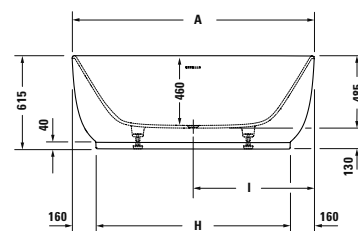
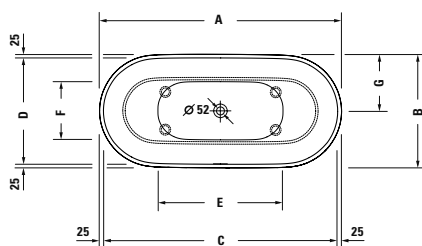

	A	B	C	D	E	F	G	H	I
<b>700434</b>	1800	850	1750	800	1040	485	425	1480	900
<b>700461</b>	1600	750	1550	700	825	385	375	1280	800

Lunghezza mm	Larghezza mm	Prof./Alt. mm	Capacità l	Peso kg	Cod.Art.	Euro
						Bianco - 00
<b>Vasca</b>						
1600	750	460	166	115,0	<b>700461 00 0 00 0000</b>	4.550
1800	850	460	252	133,0	<b>700434 00 0 00 0000</b>	5.832
<b>Dotazione optional per Vasca</b>						
Maniglione, cromo					<b>792804 00 0 00 1000</b>	394

**Infobox:** Il maniglione vasca può essere installato solo in produzione. Il prezzo comprende maniglione e montaggio.

**Paiova** Design by E00S

**Vasca Paiova 5 angolare sx, da incasso, con due schienali di diversa inclinazione**

Acrilico sanitario

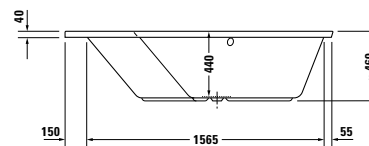
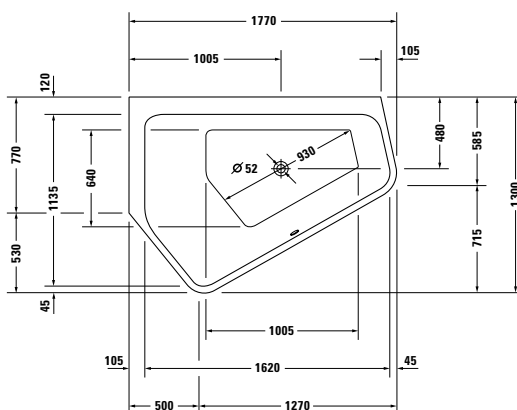

Lunghezza mm	Larghezza mm	Prof./Alt. mm	Capacità l	Peso kg	Cod.Art.	Euro
						Bianco - 00
<b>Vasca Paiova 5</b>						
1770	1300	440	205	37,0	<b>700390 00 0 00 0000</b>	1.808
<b>Accessori obbligatori per Vasca Paiova 5</b>						
Colonna di scarico con troppopieno Quadroval, cromo					<b>792206 00 0 00 1000</b>	212
Colonna di scarico con troppopieno Quadroval, con erogazione dal troppopieno, cromo*					<b>792207 00 0 00 1000</b>	518
Colonna di scarico con troppopieno Quadroval, con erogazione dalla piletta, cromo**					<b>791226 00 0 00 1000</b>	421
<b>Dotazione optional per Vasca Paiova 5</b>						
Sovrapprezzo, per foro bordo vasca per rubinetteria, a partire da 100 mm di larghezza del bordo					<b>790650 00 0 00 0000</b>	94
Maniglione, cromo					<b>792804 00 0 00 1000</b>	394
<b>Accessori idonei per Vasca Paiova 5</b>						
Poggiatesta, bianco					<b>790009 00 0 00 0000</b>	196
Telaio con piedi, di lunghezza ≥ 1500 mm					<b>790105 00 0 00 0000</b>	151
Ganci di sostegno					<b>790103 00 0 00 0000</b>	50
Profilo parete					<b>790126 00 0 00 0000</b>	34
Set fonoassorbente per vasche in acrilico****					<b>791368 00 0 00 0000</b>	191

**Infobox:** Il maniglione vasca può essere installato solo in produzione. Il prezzo comprende maniglione e montaggio. / \* Valvola di non ritorno o rubinetteria a sicurezza intrinseca secondo la DIN EN 1717 obbligatorie, tubo di connessione # 790188 consigliato / \*\* Valvola di non ritorno obbligatoria, tubo di connessione # 790166 consigliato / \*\*\*\* Con la struttura in polistirene non è possibile installare il set fonoassorbente. Per maggiori informazioni sull'isolamento acustico consultare le informazioni generali "Set fonoassorbenti per vasche con o senza idromassaggio e piatti doccia"





**Paiova** Design by E00S

**Vasca Paiova 5 angolare dx, da incasso, con due schienali di diversa inclinazione**

Acrilico sanitario

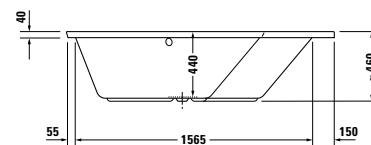
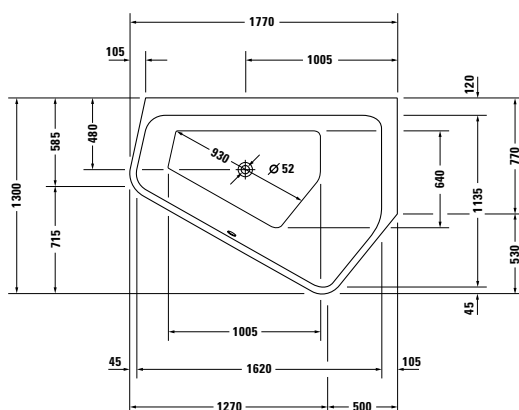

Lunghezza mm	Larghezza mm	Prof./Alt. mm	Capacità l	Peso kg	Cod.Art.	Euro
						Bianco - 00
<b>Vasca Paiova 5</b>						
1770	1300	440	205	37,0	<b>700391 00 0 00 0000</b>	1.808
<b>Accessori obbligatori per Vasca Paiova 5</b>						
Colonna di scarico con troppopieno Quadroval, cromo					<b>792206 00 0 00 1000</b>	212
Colonna di scarico con troppopieno Quadroval, con erogazione dal troppopieno, cromo*					<b>792207 00 0 00 1000</b>	518
Colonna di scarico con troppopieno Quadroval, con erogazione dalla piletta, cromo**					<b>791226 00 0 00 1000</b>	421
<b>Dotazione optional per Vasca Paiova 5</b>						
Sovrapprezzo, per foro bordo vasca per rubinetteria, a partire da 100 mm di larghezza del bordo					<b>790650 00 0 00 0000</b>	94
Maniglione, cromo					<b>792804 00 0 00 1000</b>	394
<b>Accessori idonei per Vasca Paiova 5</b>						
Poggiatesta, bianco					<b>790009 00 0 00 0000</b>	196
Telaio con piedi, di lunghezza ≥ 1500 mm					<b>790105 00 0 00 0000</b>	151
Ganci di sostegno					<b>790103 00 0 00 0000</b>	50
Profilo parete					<b>790126 00 0 00 0000</b>	34
Set fonoassorbente per vasche in acrilico****					<b>791368 00 0 00 0000</b>	191

**Infobox:** Il maniglione vasca può essere installato solo in produzione. Il prezzo comprende maniglione e montaggio. / \* Valvola di non ritorno o rubinetteria a sicurezza intrinseca secondo la DIN EN 1717 obbligatorie, tubo di connessione # 790188 consigliato / \*\* Valvola di non ritorno obbligatoria, tubo di connessione # 790166 consigliato / \*\*\*\* Con la struttura in polistirene non è possibile installare il set fonoassorbente. Per maggiori informazioni sull'isolamento acustico consultare le informazioni generali "Set fonoassorbenti per vasche con o senza idromassaggio e piatti doccia"

**Paiova** Design by E00S

**Vasca Paiova 5 angolare dx, con pannello in acrilico integrato e telaio, con due schienali di diversa inclinazione**

Acrilico sanitario

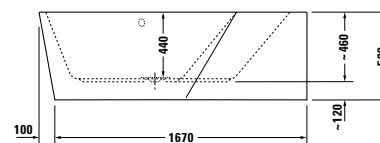
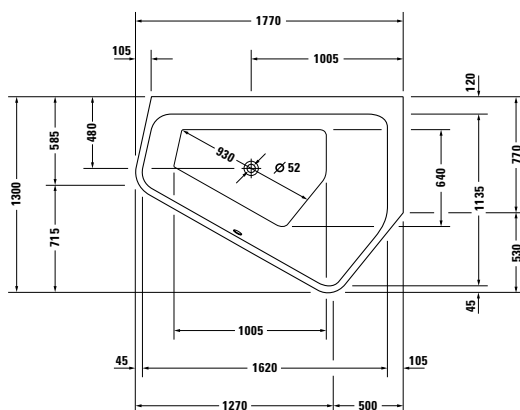

Lunghezza mm	Larghezza mm	Prof./Alt. mm	Capacità l	Peso kg	Cod.Art.	Euro
						Bianco - 00
<b>Vasca Paiova 5</b>						
1770	1300	440	205	75,0	<b>700395 00 0 00 0000</b>	4.303
<b>Accessori obbligatori per Vasca Paiova 5</b>						
Colonna di scarico con troppopieno Quadroval, cromo					<b>792208 00 0 00 1000</b>	212
Colonna di scarico con troppopieno Quadroval, con erogazione dal troppopieno, cromo*					<b>792209 00 0 00 1000</b>	599
Colonna di scarico con troppopieno Quadroval, con erogazione dalla piletta, cromo**					<b>791228 00 0 00 1000</b>	454
<b>Dotazione optional per Vasca Paiova 5</b>						
Sovrapprezzo, per foro bordo vasca per rubinetteria, a partire da 100 mm di larghezza del bordo					<b>790650 00 0 00 0000</b>	94
Maniglione, cromo					<b>792804 00 0 00 1000</b>	394
<b>Accessori idonei per Vasca Paiova 5</b>						
Poggiatesta, bianco					<b>790009 00 0 00 0000</b>	196
Ganci di sostegno					<b>790103 00 0 00 0000</b>	50
Profilo parete					<b>790126 00 0 00 0000</b>	34

**Infobox:** Il maniglione vasca può essere installato solo in produzione. Il prezzo comprende maniglione e montaggio. / \* Valvola di non ritorno o rubinetteria a sicurezza intrinseca secondo la DIN EN 1717 obbligatorie, tubo di connessione # 790188 consigliato / \*\* Valvola di non ritorno obbligatoria, tubo di connessione # 790166 consigliato

**Paiova** Design by E00S

**Vasca Paiova 5 angolare sx, da incasso, con due schienali di diversa inclinazione**

Acrilico sanitario

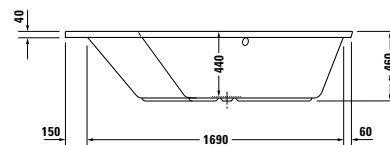
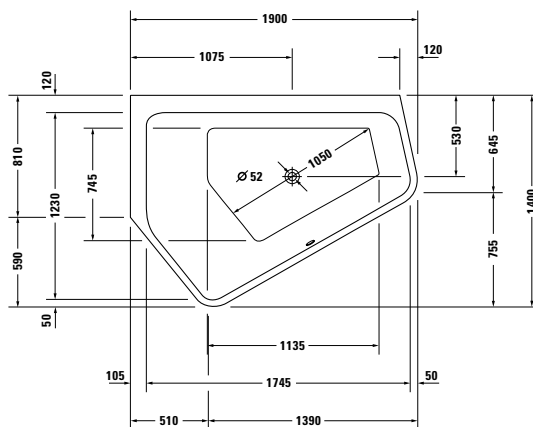

Lunghezza mm	Larghezza mm	Prof./Alt. mm	Capacità l	Peso kg	Cod.Art.	Euro
						Bianco - 00
<b>Vasca Paiova 5</b>						
1900	1400	440	267	40,0	<b>700392 00 0 00 0000</b>	1.984
<b>Accessori obbligatori per Vasca Paiova 5</b>						
Colonna di scarico con troppopieno Quadroval, cromo					<b>792206 00 0 00 1000</b>	212
Colonna di scarico con troppopieno Quadroval, con erogazione dal troppopieno, cromo*					<b>792207 00 0 00 1000</b>	518
Colonna di scarico con troppopieno Quadroval, con erogazione dalla piletta, cromo**					<b>791226 00 0 00 1000</b>	421
<b>Dotazione optional per Vasca Paiova 5</b>						
Sovrapprezzo, per foro bordo vasca per rubinetteria, a partire da 100 mm di larghezza del bordo					<b>790650 00 0 00 0000</b>	94
Maniglione, cromo					<b>792804 00 0 00 1000</b>	394
<b>Accessori idonei per Vasca Paiova 5</b>						
Poggiatesta, bianco					<b>790009 00 0 00 0000</b>	196
Telaio con piedi, di lunghezza ≥ 1500 mm					<b>790105 00 0 00 0000</b>	151
Ganci di sostegno					<b>790103 00 0 00 0000</b>	50
Profilo parete					<b>790126 00 0 00 0000</b>	34
Set fonoassorbente per vasche in acrilico****					<b>791368 00 0 00 0000</b>	191

**Infobox:** Il maniglione vasca può essere installato solo in produzione. Il prezzo comprende maniglione e montaggio. / \* Valvola di non ritorno o rubinetteria a sicurezza intrinseca secondo la DIN EN 1717 obbligatorie, tubo di connessione # 790188 consigliato / \*\* Valvola di non ritorno obbligatoria, tubo di connessione # 790166 consigliato / \*\*\*\* Con la struttura in polistirene non è possibile installare il set fonoassorbente. Per maggiori informazioni sull'isolamento acustico consultare le informazioni generali "Set fonoassorbenti per vasche con o senza idromassaggio e piatti doccia"

**Paiova** Design by E00S

**Vasca Paiova 5 angolare sx, con pannello in acrilico integrato e telaio, con due schienali di diversa inclinazione**

Acrilico sanitario

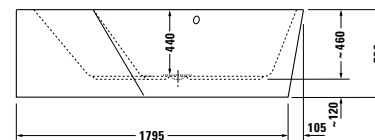
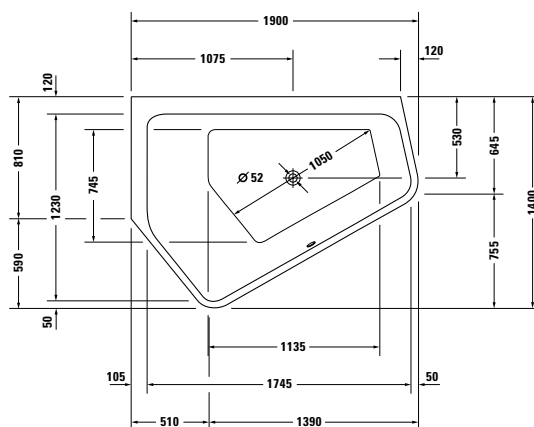

Lunghezza mm	Larghezza mm	Prof./Alt. mm	Capacità l	Peso kg	Cod.Art.	Euro
						Bianco - 00
<b>Vasca Paiova 5</b>						
1900	1400	440	267	85,0	<b>700396 00 0 00 0000</b>	4.480
<b>Accessori obbligatori per Vasca Paiova 5</b>						
Colonna di scarico con troppopieno Quadroval, cromo					<b>792208 00 0 00 1000</b>	212
Colonna di scarico con troppopieno Quadroval, con erogazione dal troppopieno, cromo*					<b>792209 00 0 00 1000</b>	599
Colonna di scarico con troppopieno Quadroval, con erogazione dalla piletta, cromo**					<b>791228 00 0 00 1000</b>	454
<b>Dotazione optional per Vasca Paiova 5</b>						
Sovrapprezzo, per foro bordo vasca per rubinetteria, a partire da 100 mm di larghezza del bordo					<b>790650 00 0 00 0000</b>	94
Maniglione, cromo					<b>792804 00 0 00 1000</b>	394
<b>Accessori idonei per Vasca Paiova 5</b>						
Poggiatesta, bianco					<b>790009 00 0 00 0000</b>	196
Ganci di sostegno					<b>790103 00 0 00 0000</b>	50
Profilo parete					<b>790126 00 0 00 0000</b>	34

**Infobox:** Il maniglione vasca può essere installato solo in produzione. Il prezzo comprende maniglione e montaggio. / \* Valvola di non ritorno o rubinetteria a sicurezza intrinseca secondo la DIN EN 1717 obbligatorie, tubo di connessione # 790188 consigliato / \*\* Valvola di non ritorno obbligatoria, tubo di connessione # 790166 consigliato

**Paiova** Design by E00S

**Vasca Paiova 5 angolare dx, da incasso, con due schienali di diversa inclinazione**

Acrilico sanitario

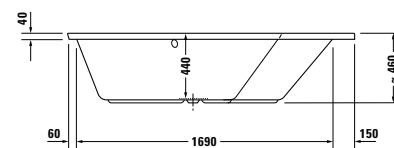
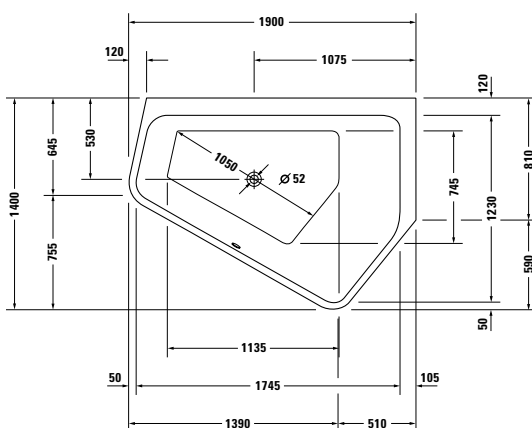

Lunghezza mm	Larghezza mm	Prof./Alt. mm	Capacità l	Peso kg	Cod.Art.	Euro
						Bianco - 00
<b>Vasca Paiova 5</b>						
1900	1400	440	267	40,0	<b>700393 00 0 00 0000</b>	1.984
<b>Accessori obbligatori per Vasca Paiova 5</b>						
Colonna di scarico con troppopieno Quadroval, cromo					<b>792206 00 0 00 1000</b>	212
Colonna di scarico con troppopieno Quadroval, con erogazione dal troppopieno, cromo*					<b>792207 00 0 00 1000</b>	518
Colonna di scarico con troppopieno Quadroval, con erogazione dalla piletta, cromo**					<b>791226 00 0 00 1000</b>	421
<b>Dotazione optional per Vasca Paiova 5</b>						
Sovrapprezzo, per foro bordo vasca per rubinetteria, a partire da 100 mm di larghezza del bordo					<b>790650 00 0 00 0000</b>	94
Maniglione, cromo					<b>792804 00 0 00 1000</b>	394
<b>Accessori idonei per Vasca Paiova 5</b>						
Poggiatesta, bianco					<b>790009 00 0 00 0000</b>	196
Telaio con piedi, di lunghezza ≥ 1500 mm					<b>790105 00 0 00 0000</b>	151
Ganci di sostegno					<b>790103 00 0 00 0000</b>	50
Profilo parete					<b>790126 00 0 00 0000</b>	34
Set fonoassorbente per vasche in acrilico****					<b>791368 00 0 00 0000</b>	191

**Infobox:** Il maniglione vasca può essere installato solo in produzione. Il prezzo comprende maniglione e montaggio. / \* Valvola di non ritorno o rubinetteria a sicurezza intrinseca secondo la DIN EN 1717 obbligatorie, tubo di connessione # 790188 consigliato / \*\* Valvola di non ritorno obbligatoria, tubo di connessione # 790166 consigliato / \*\*\*\* Con la struttura in polistirene non è possibile installare il set fonoassorbente. Per maggiori informazioni sull'isolamento acustico consultare le informazioni generali "Set fonoassorbenti per vasche con o senza idromassaggio e piatti doccia"

**Paiova** Design by E00S

**Vasca Paiova 5 angolare dx, con pannello in acrilico integrato e telaio, con due schienali di diversa inclinazione**

Acrilico sanitario

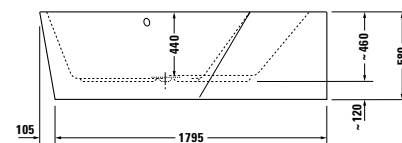
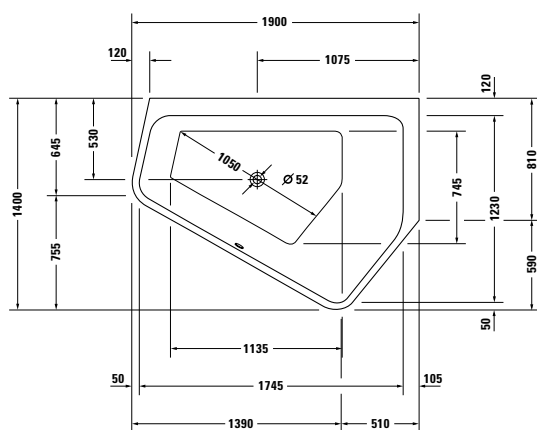

Lunghezza mm	Larghezza mm	Prof./Alt. mm	Capacità l	Peso kg	Cod.Art.	Euro
						Bianco - 00
<b>Vasca Paiova 5</b>						
1900	1400	440	267	85,0	<b>700397 00 0 00 0000</b>	4.480
<b>Accessori obbligatori per Vasca Paiova 5</b>						
Colonna di scarico con troppopieno Quadroval, cromo					<b>792208 00 0 00 1000</b>	212
Colonna di scarico con troppopieno Quadroval, con erogazione dal troppopieno, cromo*					<b>792209 00 0 00 1000</b>	599
Colonna di scarico con troppopieno Quadroval, con erogazione dalla piletta, cromo**					<b>791228 00 0 00 1000</b>	454
<b>Dotazione optional per Vasca Paiova 5</b>						
Sovrapprezzo, per foro bordo vasca per rubinetteria, a partire da 100 mm di larghezza del bordo					<b>790650 00 0 00 0000</b>	94
Maniglione, cromo					<b>792804 00 0 00 1000</b>	394
<b>Accessori idonei per Vasca Paiova 5</b>						
Poggiatesta, bianco					<b>790009 00 0 00 0000</b>	196
Ganci di sostegno					<b>790103 00 0 00 0000</b>	50
Profilo parete					<b>790126 00 0 00 0000</b>	34

**Infobox:** Il maniglione vasca può essere installato solo in produzione. Il prezzo comprende maniglione e montaggio. / \* Valvola di non ritorno o rubinetteria a sicurezza intrinseca secondo la DIN EN 1717 obbligatorie, tubo di connessione # 790188 consigliato / \*\* Valvola di non ritorno obbligatoria, tubo di connessione # 790166 consigliato

**Paiova** Design by E00S

**Vasca da incasso, con uno schienale inclinato a sx**

Acrilico sanitario

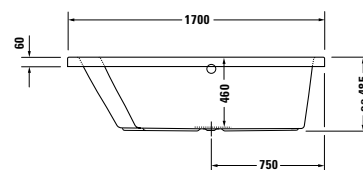
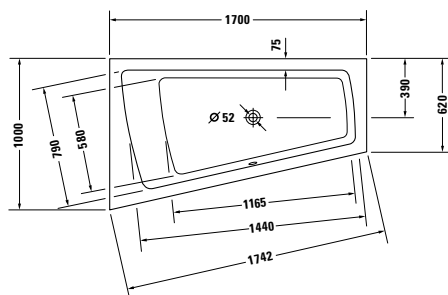

Lunghezza mm	Larghezza mm	Prof./Alt. mm	Capacità l	Peso kg	Cod.Art.	Euro
						Bianco - 00
<b>Vasca</b>						
1700	1000	460	180	31,0	<b>700212 00 0 00 0000</b>	1.769
<b>Dotazione optional per Vasca</b>						
Maniglione, cromo					<b>792804 00 0 00 1000</b>	394
<b>Accessori idonei per Vasca</b>						
Poggiatesta, bianco					<b>790001 00 0 00 0000</b>	147
Telaio con piedi, di lunghezza > 1000 mm					<b>790100 00 0 00 0000</b>	120
Ganci di sostegno					<b>790103 00 0 00 0000</b>	50
Profilo parete					<b>790126 00 0 00 0000</b>	34
Colonna di scarico con troppopieno Quadroval, cromo					<b>792202 00 0 00 1000</b>	212
Colonna di scarico con troppopieno Quadroval, con erogazione dal troppopieno, cromo*					<b>792203 00 0 00 1000</b>	518
Colonna di scarico con troppopieno Quadroval, con erogazione dalla piletta, cromo**					<b>791226 00 0 00 1000</b>	421
Struttura in polistirene, per # 700212					<b>791418 00 0 00 0000</b>	893
Set fonoassorbente per vasche in acrilico****					<b>791368 00 0 00 0000</b>	191

**Infobox:** Il maniglione vasca può essere installato solo in produzione. Il prezzo comprende maniglione e montaggio. / \* Valvola di non ritorno o rubinetteria a sicurezza intrinseca secondo la DIN EN 1717 obbligatorie, tubo di connessione # 790188 consigliato / \*\* Valvola di non ritorno obbligatoria, tubo di connessione # 790166 consigliato / \*\*\*\* Con la struttura in polistirene non è possibile installare il set fonoassorbente. Per maggiori informazioni sull'isolamento acustico consultare le informazioni generali "Set fonoassorbenti per vasche con o senza idromassaggio e piatti doccia"



**Paiova** Design by E00S

**Vasca con uno schienale inclinato a sx, con pannello frontale integrato in acrilico e telaio**

Acrilico sanitario

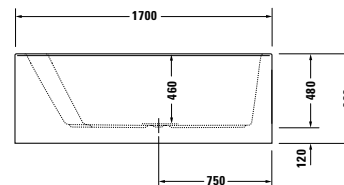
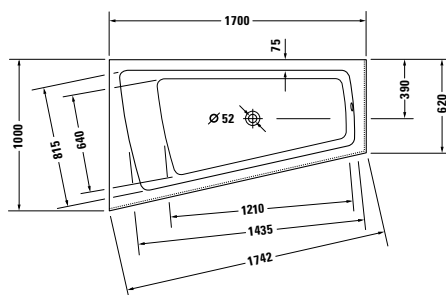

Lunghezza mm	Larghezza mm	Prof./Alt. mm	Capacità l	Peso kg	Cod.Art.	Euro
						Bianco - 00
<b>Vasca</b>						
1700	1000	460	170	68,0	<b>700264 00 0 00 0000</b>	3.089
<b>Dotazione optional per Vasca</b>						
Maniglione, cromo					<b>792804 00 0 00 1000</b>	394
<b>Accessori idonei per Vasca</b>						
Poggiatesta, bianco					<b>790001 00 0 00 0000</b>	147
Ganci di sostegno					<b>790103 00 0 00 0000</b>	50
Profilo parete					<b>790126 00 0 00 0000</b>	34
Colonna di scarico con troppopieno Quadroval, cromo					<b>792210 00 0 00 1000</b>	212
Colonna di scarico con troppopieno Quadroval, con erogazione dal troppopieno, cromo*					<b>792211 00 0 00 1000</b>	599
Colonna di scarico con troppopieno Quadroval, con erogazione dalla piletta, cromo**					<b>791235 00 0 00 1000</b>	454
Set fonoassorbente per vasche in acrilico****					<b>791368 00 0 00 0000</b>	191

**Infobox:** Il maniglione vasca può essere installato solo in produzione. Il prezzo comprende maniglione e montaggio. / \* Valvola di non ritorno o rubinetteria a sicurezza intrinseca secondo la DIN EN 1717 obbligatorie, tubo di connessione # 790188 consigliato / \*\* Valvola di non ritorno obbligatoria, tubo di connessione # 790166 consigliato / \*\*\*\* Con la struttura in polistirene non è possibile installare il set fonoassorbente. Per maggiori informazioni sull'isolamento acustico consultare le informazioni generali "Set fonoassorbenti per vasche con o senza idromassaggio e piatti doccia"

**Paiova** Design by E00S

**Vasca da incasso, con uno schienale inclinato a dx**

Acrilico sanitario

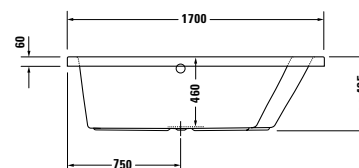
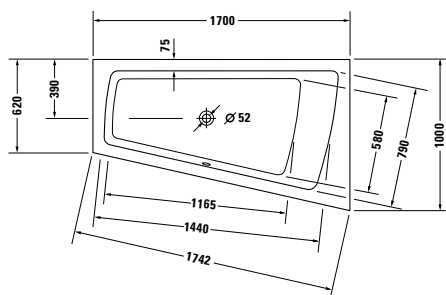

Lunghezza mm	Larghezza mm	Prof./Alt. mm	Capacità l	Peso kg	Cod.Art.	Euro
						Bianco - 00
<b>Vasca</b>						
1700	1000	460	180	31,0	<b>700213 00 0 00 0000</b>	1.769
<b>Dotazione optional per Vasca</b>						
Maniglione, cromo					<b>792804 00 0 00 1000</b>	394
<b>Accessori idonei per Vasca</b>						
Poggiatesta, bianco					<b>790001 00 0 00 0000</b>	147
Telaio con piedi, di lunghezza > 1000 mm					<b>790100 00 0 00 0000</b>	120
Ganci di sostegno					<b>790103 00 0 00 0000</b>	50
Profilo parete					<b>790126 00 0 00 0000</b>	34
Colonna di scarico con troppopieno Quadroval, cromo					<b>792202 00 0 00 1000</b>	212
Colonna di scarico con troppopieno Quadroval, con erogazione dal troppopieno, cromo*					<b>792203 00 0 00 1000</b>	518
Colonna di scarico con troppopieno Quadroval, con erogazione dalla piletta, cromo**					<b>791226 00 0 00 1000</b>	421
Struttura in polistirene, per # 700213					<b>791419 00 0 00 0000</b>	893
Set fonoassorbente per vasche in acrilico****					<b>791368 00 0 00 0000</b>	191

**Infobox:** Il maniglione vasca può essere installato solo in produzione. Il prezzo comprende maniglione e montaggio. / \* Valvola di non ritorno o rubinetteria a sicurezza intrinseca secondo la DIN EN 1717 obbligatorie, tubo di connessione # 790188 consigliato / \*\* Valvola di non ritorno obbligatoria, tubo di connessione # 790166 consigliato / \*\*\*\* Con la struttura in polistirene non è possibile installare il set fonoassorbente. Per maggiori informazioni sull'isolamento acustico consultare le informazioni generali "Set fonoassorbenti per vasche con o senza idromassaggio e piatti doccia"

**Paiova** Design by E00S

**Vasca con uno schienale inclinato a dx, con pannello frontale integrato in acrilico e telaio**

Acrilico sanitario

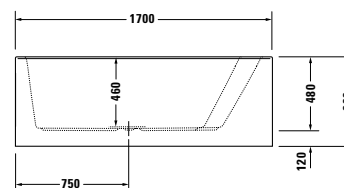
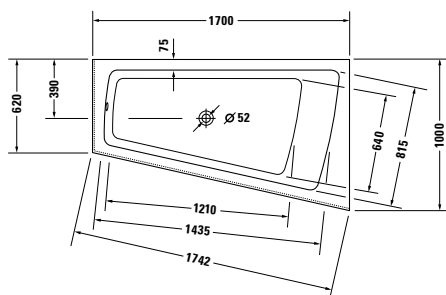
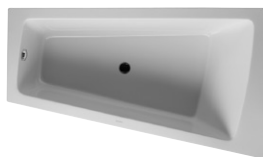

Lunghezza mm	Larghezza mm	Prof./Alt. mm	Capacità l	Peso kg	Cod.Art.	Euro
						Bianco - 00
<b>Vasca</b>						
1700	1000	460	170	68,0	<b>700265 00 0 00 0000</b>	3.089
<b>Dotazione optional per Vasca</b>						
Maniglione, cromo					<b>792804 00 0 00 1000</b>	394
<b>Accessori idonei per Vasca</b>						
Poggiatesta, bianco					<b>790001 00 0 00 0000</b>	147
Ganci di sostegno					<b>790103 00 0 00 0000</b>	50
Profilo parete					<b>790126 00 0 00 0000</b>	34
Colonna di scarico con troppopieno Quadroval, cromo					<b>792210 00 0 00 1000</b>	212
Colonna di scarico con troppopieno Quadroval, con erogazione dal troppopieno, cromo*					<b>792211 00 0 00 1000</b>	599
Colonna di scarico con troppopieno Quadroval, con erogazione dalla piletta, cromo**					<b>791235 00 0 00 1000</b>	454
Set fonoassorbente per vasche in acrilico****					<b>791368 00 0 00 0000</b>	191

**Infobox:** Il maniglione vasca può essere installato solo in produzione. Il prezzo comprende maniglione e montaggio. / \* Valvola di non ritorno o rubinetteria a sicurezza intrinseca secondo la DIN EN 1717 obbligatorie, tubo di connessione # 790188 consigliato / \*\* Valvola di non ritorno obbligatoria, tubo di connessione # 790166 consigliato / \*\*\*\* Con la struttura in polistirene non è possibile installare il set fonoassorbente. Per maggiori informazioni sull'isolamento acustico consultare le informazioni generali "Set fonoassorbenti per vasche con o senza idromassaggio e piatti doccia"

**Paiova** Design by E00S

**Vasca da incasso, con uno schienale inclinato a sx**

Acrilico sanitario

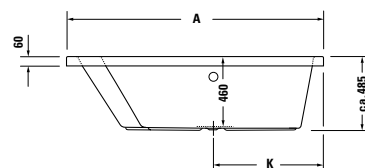
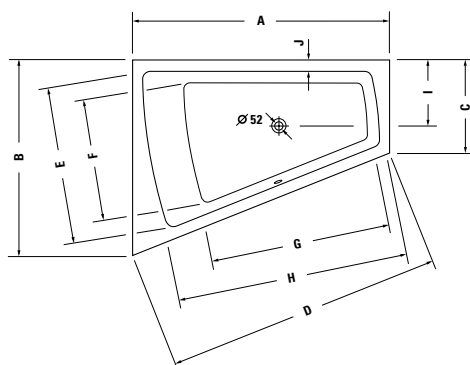

	A	B	C	D	E	F	G	H	I	J	K
<b>7X0214</b>	1700	1300	620	1830	1045	795	1190	1545	440	75	730
<b>7X0216</b>	1800	1400	680	1937	1140	870	1320	1620	465	75	780

Lunghezza mm	Larghezza mm	Prof./Alt. mm	Capacità l	Peso kg	Cod.Art.	Euro
						Bianco - 00
<b>Vasca</b>						
1700	1300	460	235	40,0	<b>700214 00 0 00 0000</b>	1.916
1800	1400	460	315	45,0	<b>700216 00 0 00 0000</b>	2.132
<b>Dotazione optional per Vasca</b>						
Maniglione, cromo					<b>792804 00 0 00 1000</b>	394
<b>Accessori idonei per Vasca</b>						
Poggiatesta, bianco					<b>790001 00 0 00 0000</b>	147
Telaio con piedi, di lunghezza ≥ 1500 mm					<b>790105 00 0 00 0000</b>	151
Ganci di sostegno					<b>790103 00 0 00 0000</b>	50
Profilo parete					<b>790126 00 0 00 0000</b>	34
Colonna di scarico con troppopieno Quadroval, cromo					<b>792206 00 0 00 1000</b>	212
Colonna di scarico con troppopieno Quadroval, con erogazione dal troppopieno, cromo*					<b>792207 00 0 00 1000</b>	518
Colonna di scarico con troppopieno Quadroval, con erogazione dalla piletta, cromo**					<b>791230 00 0 00 1000</b>	454
Struttura in polistirene, per # 700216					<b>791422 00 0 00 0000</b>	925
Struttura in polistirene, per # 700214					<b>791420 00 0 00 0000</b>	905
Set fonoassorbente per vasche in acrilico****					<b>791368 00 0 00 0000</b>	191

**Infobox:** Il maniglione vasca può essere installato solo in produzione. Il prezzo comprende maniglione e montaggio. / \* Valvola di non ritorno o rubinetteria a sicurezza intrinseca secondo la DIN EN 1717 obbligatorie, tubo di connessione # 790188 consigliato / \*\* Valvola di non ritorno obbligatoria, tubo di connessione # 790166 consigliato / \*\*\*\* Con la struttura in polistirene non è possibile installare il set fonoassorbente. Per maggiori informazioni sull'isolamento acustico consultare le informazioni generali "Set fonoassorbenti per vasche con o senza idromassaggio e piatti doccia"

**Paiova** Design by E00S

**Vasca con uno schienale inclinato a sx, con pannello frontale integrato in acrilico e telaio**

Acrilico sanitario

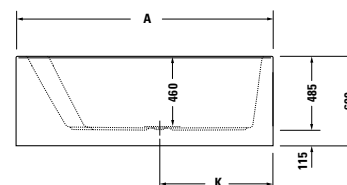
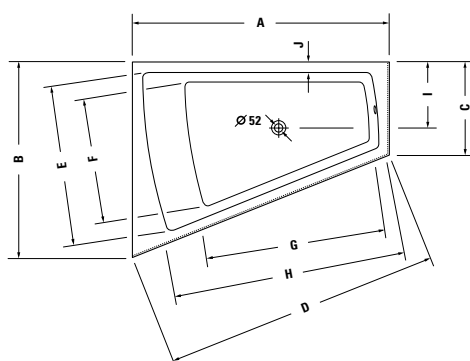

	A	B	C	D	E	F	G	H	I	J	K
<b>7X0266</b>	1700	1300	620	1830	1045	830	1215	1515	435	75	730
<b>7X0268</b>	1800	1400	680	1937	1140	870	1320	1620	465	75	780

Lunghezza mm	Larghezza mm	Prof./Alt. mm	Capacità l	Peso kg	Cod.Art.	Euro
						Bianco - 00
<b>Vasca</b>						
1700	1300	460	225	70,5	<b>700266 00 0 00 0000</b>	3.518
1800	1400	460	295	80,0	<b>700268 00 0 00 0000</b>	3.687
<b>Dotazione optional per Vasca</b>						
Maniglione, cromo					<b>792804 00 0 00 1000</b>	394
<b>Accessori idonei per Vasca</b>						
Poggiatesta, bianco					<b>790001 00 0 00 0000</b>	147
Ganci di sostegno					<b>790103 00 0 00 0000</b>	50
Profilo parete					<b>790126 00 0 00 0000</b>	34
Colonna di scarico con troppopieno Quadroval, cromo					<b>792210 00 0 00 1000</b>	212
Colonna di scarico con troppopieno Quadroval, con erogazione dal troppopieno, cromo*					<b>792211 00 0 00 1000</b>	599
Colonna di scarico con troppopieno Quadroval, con erogazione dalla piletta, cromo**					<b>791235 00 0 00 1000</b>	454
Set fonoassorbente per vasche in acrilico****					<b>791368 00 0 00 0000</b>	191

**Infobox:** Il maniglione vasca può essere installato solo in produzione. Il prezzo comprende maniglione e montaggio. / \* Valvola di non ritorno o rubinetteria a sicurezza intrinseca secondo la DIN EN 1717 obbligatorie, tubo di connessione # 790188 consigliato / \*\* Valvola di non ritorno obbligatoria, tubo di connessione # 790166 consigliato / \*\*\*\* Con la struttura in polistirene non è possibile installare il set fonoassorbente. Per maggiori informazioni sull'isolamento acustico consultare le informazioni generali "Set fonoassorbenti per vasche con o senza idromassaggio e piatti doccia"

## Paiova Design by E00S

### Vasca da incasso, con uno schienale inclinato a dx

Acrilico sanitario

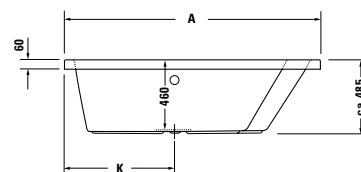
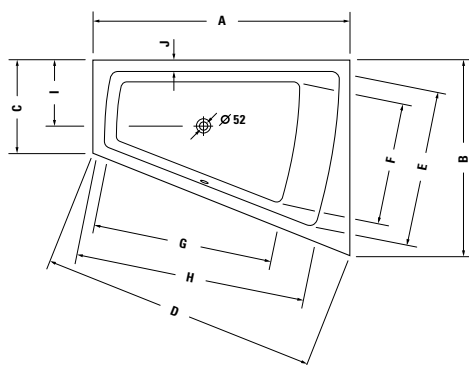

	A	B	C	D	E	F	G	H	I	J	K
7X0215	1700	1300	620	1830	1045	795	1190	1545	440	75	730
7X0217	1800	1400	680	1937	1140	870	1320	1620	465	75	780

Lunghezza mm	Larghezza mm	Prof./Alt. mm	Capacità l	Peso kg	Cod.Art.	Euro
						Bianco - 00
<b>Vasca</b>						
1700	1300	460	235	40,0	700215 00 0 00 0000	1.916
1800	1400	460	315	45,0	700217 00 0 00 0000	2.132
<b>Dotazione optional per Vasca</b>						
Maniglione, cromo					792804 00 0 00 1000	394
<b>Accessori idonei per Vasca</b>						
Poggiatesta, bianco					790001 00 0 00 0000	147
Telaio con piedi, di lunghezza ≥ 1500 mm					790105 00 0 00 0000	151
Ganci di sostegno					790103 00 0 00 0000	50
Profilo parete					790126 00 0 00 0000	34
Colonna di scarico con troppopieno Quadroval, cromo					792206 00 0 00 1000	212
Colonna di scarico con troppopieno Quadroval, con erogazione dal troppopieno, cromo*					792207 00 0 00 1000	518
Colonna di scarico con troppopieno Quadroval, con erogazione dalla piletta, cromo**					791230 00 0 00 1000	454
Struttura in polistirene, per # 700217					791423 00 0 00 0000	925
Struttura in polistirene, per # 700215					791421 00 0 00 0000	905
Set fonoassorbente per vasche in acrilico****					791368 00 0 00 0000	191

**Infobox:** Il maniglione vasca può essere installato solo in produzione. Il prezzo comprende maniglione e montaggio. / \* Valvola di non ritorno o rubinetteria a sicurezza intrinseca secondo la DIN EN 1717 obbligatorie, tubo di connessione # 790188 consigliato / \*\* Valvola di non ritorno obbligatoria, tubo di connessione # 790166 consigliato / \*\*\*\* Con la struttura in polistirene non è possibile installare il set fonoassorbente. Per maggiori informazioni sull'isolamento acustico consultare le informazioni generali "Set fonoassorbenti per vasche con o senza idromassaggio e piatti doccia"

**Paiova** Design by E00S

**Vasca con uno schienale inclinato a dx, con pannello frontale integrato in acrilico e telaio**

Acrilico sanitario

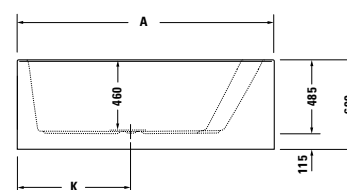
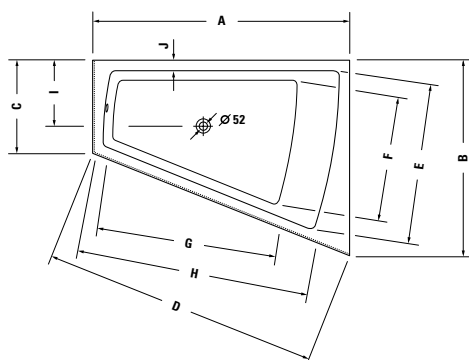

	A	B	C	D	E	F	G	H	I	J	K
<b>7X0267</b>	1700	1300	620	1830	1045	830	1215	1515	435	75	730
<b>7X0269</b>	1800	1400	680	1937	1140	870	1320	1620	465	75	780

Lunghezza mm	Larghezza mm	Prof./Alt. mm	Capacità l	Peso kg	Cod.Art.	Euro
						Bianco - 00
<b>Vasca</b>						
1700	1300	460	225	70,5	<b>700267 00 0 00 0000</b>	3.518
1800	1400	460	295	80,0	<b>700269 00 0 00 0000</b>	3.687
<b>Dotazione optional per Vasca</b>						
Maniglione, cromo					<b>792804 00 0 00 1000</b>	394
<b>Accessori idonei per Vasca</b>						
Poggiatesta, bianco					<b>790001 00 0 00 0000</b>	147
Ganci di sostegno					<b>790103 00 0 00 0000</b>	50
Profilo parete					<b>790126 00 0 00 0000</b>	34
Colonna di scarico con troppopieno Quadroval, cromo					<b>792210 00 0 00 1000</b>	212
Colonna di scarico con troppopieno Quadroval, con erogazione dal troppopieno, cromo*					<b>792211 00 0 00 1000</b>	599
Colonna di scarico con troppopieno Quadroval, con erogazione dalla piletta, cromo**					<b>791235 00 0 00 1000</b>	454
Set fonoassorbente per vasche in acrilico****					<b>791368 00 0 00 0000</b>	191

**Infobox:** Il maniglione vasca può essere installato solo in produzione. Il prezzo comprende maniglione e montaggio. / \* Valvola di non ritorno o rubinetteria a sicurezza intrinseca secondo la DIN EN 1717 obbligatorie, tubo di connessione # 790188 consigliato / \*\* Valvola di non ritorno obbligatoria, tubo di connessione # 790166 consigliato / \*\*\*\* Con la struttura in polistirene non è possibile installare il set fonoassorbente. Per maggiori informazioni sull'isolamento acustico consultare le informazioni generali "Set fonoassorbenti per vasche con o senza idromassaggio e piatti doccia"

## Shower + Bath - Informazioni generali

### Standard



La vasca Shower + Bath è dotata di serie dei seguenti articoli:

- Profilo della parete doccia
- Parete doccia in vetro
- Sportello vasca premontato
- Seduta bianca
- Rivestimento in DuraSolid A®
- Piedi premontati (non visibili)
- Zoccolo in DuraSolid A®

Nella vasca Shower + Bath, lo sportellino può essere lasciato aperto, nascosto sotto la seduta. In tal modo è possibile utilizzare la vasca come doccia walk-in e mantenere un design unico ed elegante. La seduta imbottita è multifunzione e può essere utilizzata anche come schienale regolabile e piano d'appoggio ed è posizionabile in qualsiasi punto della vasca.

### Dati tecnici

#### Sportello

Vetro: vetro di sicurezza monostrato da 10 mm, prodotto in conformità alla normativa EN 12150-1

Guarnizione: gomma silconica

Corrimano: ottone cromato

#### Seduta

Poliuretano con anima in acciaio

#### Colonna di scarico speciale con troppopieno

Quando lo scarico è chiuso, lo sportellino è sigillato e non può essere aperto. Non è necessaria un'alimentazione elettrica.

La colonna di scarico speciale con troppopieno non è fornita in dotazione e deve essere ordinata.

Si prega di scegliere tra le colonne di scarico 791246 00 0 00 1000 (senza erogazione dal troppopieno) o 791249 00 0 00 1000 (con erogazione dal troppopieno).

#### Profilo della parete doccia

Alluminio

#### Parete doccia in vetro

Vetro di sicurezza monostrato da 8 mm, prodotto in conformità alla normativa EN 12150-1, disponibile nella versione trasparente con parte inferiore stampata bianca oppure nella versione completamente a specchio.

Per la serie Shower + Bath non è possibile eseguire i fori per la rubinetteria sul bordo vasca.



## Shower + Bath Design by E00S

### Vasca angolare sx, con sportellino premontato, con telaio con piedi

DuraSolid® A

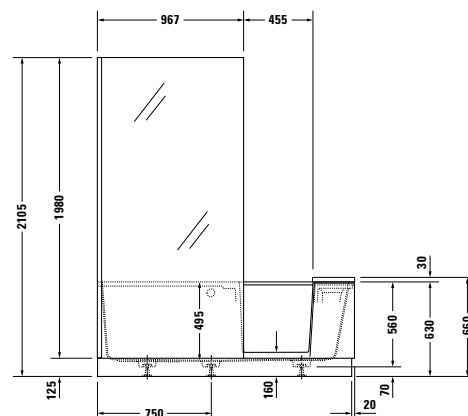
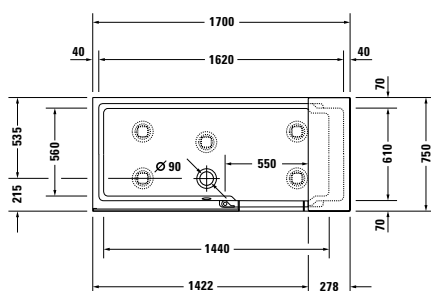

Lunghezza mm	Larghezza mm	Prof./Alt. mm	Capacità l	Peso kg	Cod.Art.	Euro
						Bianco - 00
<b>Vasca</b>						
1700	750	2105	285	165,0	<b>700403 00 0 00 0000</b>	7.391
<b>Accessori obbligatori per Vasca</b>						
Colonna di scarico con troppopieno Quadroval, cromo					<b>791246 00 0 00 1000</b>	720
Colonna di scarico con troppopieno Quadroval, con erogazione dal troppopieno, cromo*					<b>791249 00 0 00 1000</b>	1.103
<b>Accessori idonei per Vasca</b>						
Profilo parete					<b>790126 00 0 00 0000</b>	34

**Infobox:** La dotazione comprende:

- seduta
- sportellino premontato
- zoccolo
- telaio premontato
- parete doccia in cristallo
- profilo della parete doccia
- pannello di rivestimento / \* Valvola di non ritorno o rubinetteria a sicurezza intrinseca secondo la DIN EN 1717 obbligatorie, tubo di connessione # 790166 consigliato / Vasca disponibile solo con colonna di scarico # 791246 00 0 00 1000 o # 791249 00 0 00 1000. La colonna di scarico non è fornita in dotazione e deve quindi essere ordinata

## Shower + Bath Design by E00S

### Vasca angolare dx, con sportellino premontato, con telaio con piedi

DuraSolid® A

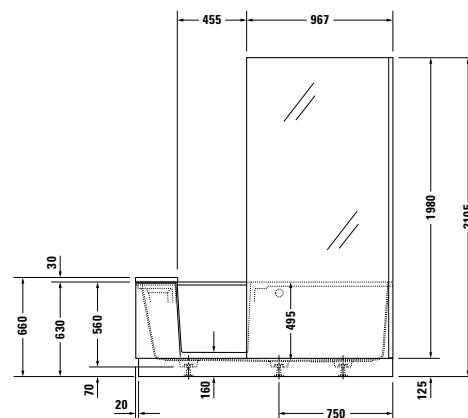
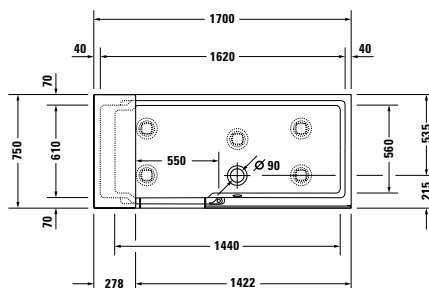

Lunghezza mm	Larghezza mm	Prof./Alt. mm	Capacità l	Peso kg	Cod.Art.	Euro
						Bianco - 00
<b>Vasca</b>						
1700	750	2105	285	165,0	<b>700404 00 0 00 0000</b>	7.391
<b>Accessori obbligatori per Vasca</b>						
Colonna di scarico con troppopieno Quadroval, cromo					<b>791246 00 0 00 1000</b>	720
Colonna di scarico con troppopieno Quadroval, con erogazione dal troppopieno, cromo*					<b>791249 00 0 00 1000</b>	1.103
<b>Accessori idonei per Vasca</b>						
Profilo parete					<b>790126 00 0 00 0000</b>	34

**Infobox:** La dotazione comprende:

- seduta
- sportellino premontato
- zoccolo
- telaio premontato
- parete doccia in cristallo
- profilo della parete doccia
- pannello di rivestimento / \* Valvola di non ritorno o rubinetteria a sicurezza intrinseca secondo la DIN EN 1717 obbligatorie, tubo di connessione # 790166 consigliato / Vasca disponibile solo con colonna di scarico # 791246 00 0 00 1000 o # 791249 00 0 00 1000. La colonna di scarico non è fornita in dotazione e deve quindi essere ordinata

## Shower + Bath Design by E00S

### Vasca versione in nicchia, vetro a sx, con sportellino premontato, con telaio con piedi

DuraSolid® A

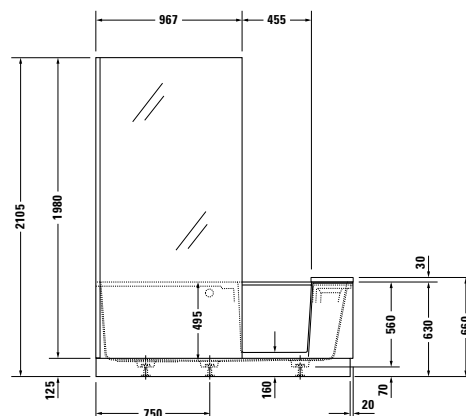
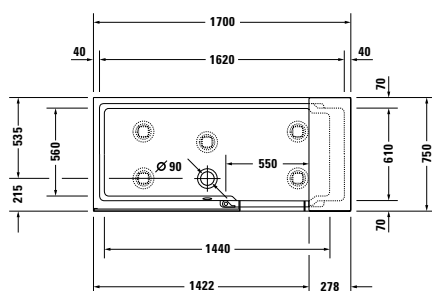

Lunghezza mm	Larghezza mm	Prof./Alt. mm	Capacità l	Peso kg	Cod.Art.	Euro
						Bianco - 00
<b>Vasca</b>						
1700	750	2105	285	165,0	<b>700454 00 0 00 0000</b>	7.391
<b>Accessori obbligatori per Vasca</b>						
Colonna di scarico con troppopieno Quadroval, cromo					<b>791246 00 0 00 1000</b>	720
Colonna di scarico con troppopieno Quadroval, con erogazione dal troppopieno, cromo*					<b>791249 00 0 00 1000</b>	1.103
<b>Accessori idonei per Vasca</b>						
Profilo parete					<b>790126 00 0 00 0000</b>	34

**Infobox:** La dotazione comprende:

- seduta
- sportellino premontato
- zoccolo
- telaio premontato
- parete doccia in cristallo
- profilo della parete doccia
- pannello di rivestimento / \* Valvola di non ritorno o rubinetteria a sicurezza intrinseca secondo la DIN EN 1717 obbligatorie, tubo di connessione # 790166 consigliato / Vasca disponibile solo con colonna di scarico # 791246 00 0 00 1000 o # 791249 00 0 00 1000. La colonna di scarico non è fornita in dotazione e deve quindi essere ordinata

## Shower + Bath Design by E00S

Vasca versione in nicchia, vetro a dx, con sportellino premontato, con telaio con piedi  
DuraSolid® A

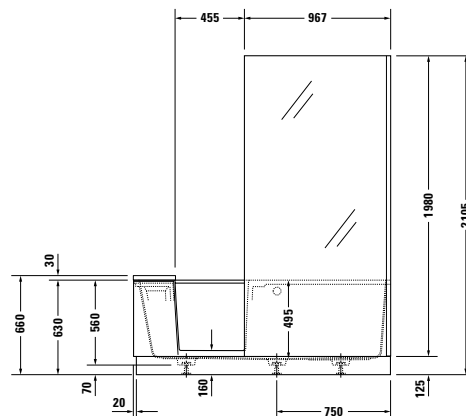
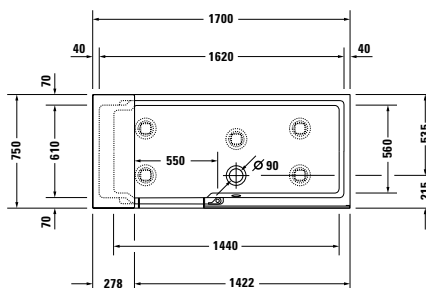

Lunghezza mm	Larghezza mm	Prof./Alt. mm	Capacità l	Peso kg	Cod.Art.	Euro
						Bianco - 00
<b>Vasca</b>						
1700	750	2105	285	165,0	<b>700455 00 0 00 0000</b>	7.391
<b>Accessori obbligatori per Vasca</b>						
Colonna di scarico con troppopieno Quadroval, cromo					<b>791246 00 0 00 1000</b>	720
Colonna di scarico con troppopieno Quadroval, con erogazione dal troppopieno, cromo*					<b>791249 00 0 00 1000</b>	1.103
<b>Accessori idonei per Vasca</b>						
Profilo parete					<b>790126 00 0 00 0000</b>	34

**Infobox:** La dotazione comprende:

- seduta
- sportellino premontato
- zoccolo
- telaio premontato
- parete doccia in cristallo
- profilo della parete doccia
- pannello di rivestimento / \* Valvola di non ritorno o rubinetteria a sicurezza intrinseca secondo la DIN EN 1717 obbligatorie, tubo di connessione # 790166 consigliato / Vasca disponibile solo con colonna di scarico # 791246 00 0 00 1000 o # 791249 00 0 00 1000. La colonna di scarico non è fornita in dotazione e deve quindi essere ordinata

**Starck** Design by Philippe Starck

**Vasca di forma ovale, centro stanza, con due schienali inclinati, con pannello in acrilico e telaio**

Acrilico sanitario

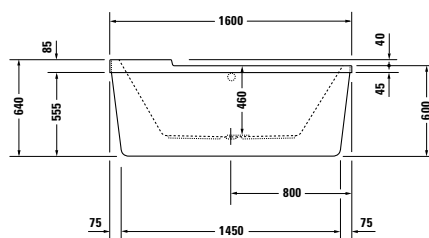
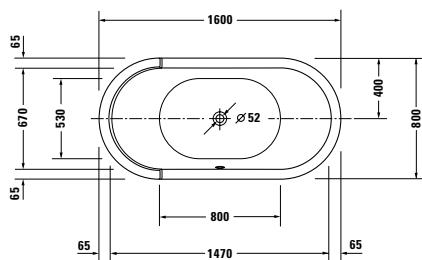

Lunghezza mm	Larghezza mm	Prof./Alt. mm	Capacità l	Peso kg	Cod.Art.	Euro
						Bianco - 00
<b>Vasca</b>						
1600	800	460	140	46,0	<b>700409 00 0 00 0000</b>	4.366
<b>Dotazione optional per Vasca</b>						
Maniglione, cromo					<b>792804 00 0 00 1000</b>	394
<b>Accessori idonei per Vasca</b>						
Colonna di scarico con troppopieno Quadroval, cromo					<b>792208 00 0 00 1000</b>	212
Colonna di scarico con troppopieno Quadroval, con erogazione dal troppopieno, cromo*					<b>792209 00 0 00 1000</b>	599

**Infobox:** Il maniglione vasca può essere installato solo in produzione. Il prezzo comprende maniglione e montaggio. / \* Valvola di non ritorno o rubinetteria a sicurezza intrinseca secondo la DIN EN 1717 obbligatorie, tubo di connessione # 790188 consigliato

**Starck** Design by Philippe Starck

**Vasca di forma ovale, da incasso, con due schienali inclinati**

Acrilico sanitario

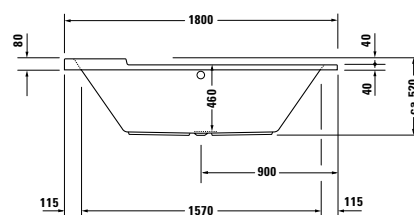
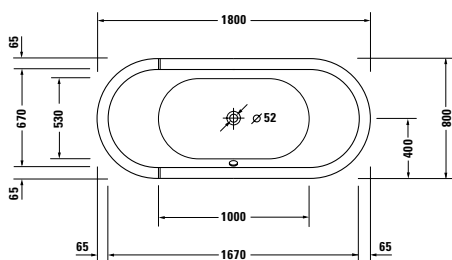

Lunghezza mm	Larghezza mm	Prof./Alt. mm	Capacità l	Peso kg	Cod.Art.	Euro
						Bianco - 00
<b>Vasca</b>						
1800	800	460	170	26,0	<b>700009 00 0 00 0000</b>	2.335
<b>Dotazione optional per Vasca</b>						
Maniglione, cromo					<b>792804 00 0 00 1000</b>	394
<b>Accessori idonei per Vasca</b>						
Telaio con piedi, di lunghezza > 1000 mm					<b>790100 00 0 00 0000</b>	120
Colonna di scarico con troppopieno Quadroval, cromo					<b>792206 00 0 00 1000</b>	212
Colonna di scarico con troppopieno Quadroval, con erogazione dal troppopieno, cromo*					<b>792207 00 0 00 1000</b>	518
Colonna di scarico con troppopieno Quadroval, con erogazione dalla piletta, cromo**					<b>791226 00 0 00 1000</b>	421
Struttura in polistirene, per # 700009					<b>790414 00 0 00 0000</b>	875

**Infobox:** Il maniglione vasca può essere installato solo in produzione. Il prezzo comprende maniglione e montaggio. / \* Valvola di non ritorno o rubinetteria a sicurezza intrinseca secondo la DIN EN 1717 obbligatorie, tubo di connessione # 790188 consigliato / \*\* Valvola di non ritorno obbligatoria, tubo di connessione # 790166 consigliato

**Starck** Design by Philippe Starck

**Vasca di forma ovale, centro stanza, con due schienali inclinati, con pannello in acrilico e telaio**

Acrilico sanitario

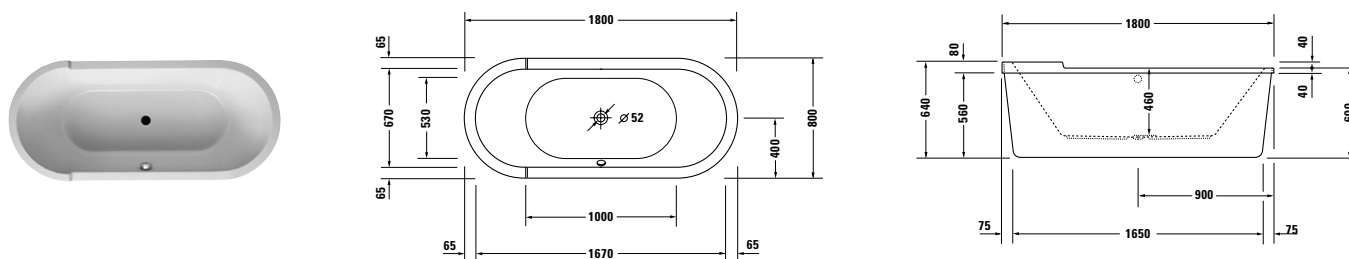

Lunghezza mm	Larghezza mm	Prof./Alt. mm	Capacità l	Peso kg	Cod.Art.	Euro
						Bianco - 00
<b>Vasca</b>						
1800	800	460	170	58,0	<b>700010 00 0 00 0000</b>	6.802
<b>Dotazione optional per Vasca</b>						
Maniglione, cromo					<b>792804 00 0 00 1000</b>	394
<b>Accessori idonei per Vasca</b>						
Colonna di scarico con troppopieno Quadroval, cromo					<b>792208 00 0 00 1000</b>	212
Colonna di scarico con troppopieno Quadroval, con erogazione dal troppopieno, cromo*					<b>792209 00 0 00 1000</b>	599
Colonna di scarico con troppopieno Quadroval, con erogazione dalla piletta, cromo**					<b>791228 00 0 00 1000</b>	454

**Infobox:** Il maniglione vasca può essere installato solo in produzione. Il prezzo comprende maniglione e montaggio. / \* Valvola di non ritorno o rubinetteria a sicurezza intrinseca secondo la DIN EN 1717 obbligatorie, tubo di connessione # 790188 consigliato / \*\* Valvola di non ritorno obbligatoria, tubo di connessione # 790166 consigliato

**Starck** Design by Philippe Starck

**Vasca di forma rettangolare, da incasso o per pannello, con uno schienale inclinato, con troppopieno**

Acrilico sanitario

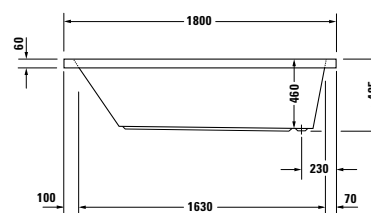
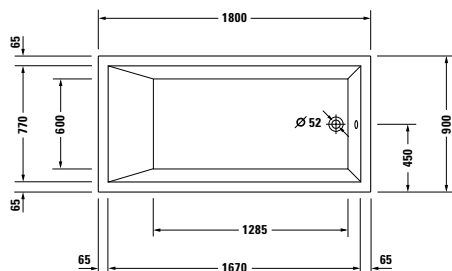

Lunghezza mm	Larghezza mm	Prof./Alt. mm	Capacità l	Peso kg	Cod.Art.	Euro
						Bianco - 00
<b>Vasca</b>						
1800	900	460	301	43,0	<b>700050 00 0 00 0000</b>	2.133
<b>Dotazione optional per Vasca</b>						
Maniglione, cromo					<b>792804 00 0 00 1000</b>	394
<b>Accessori idonei per Vasca</b>						
Telaio con piedi, di lunghezza > 1000 mm					<b>790100 00 0 00 0000</b>	120
Ganci di sostegno					<b>790103 00 0 00 0000</b>	50
Profilo parete					<b>790126 00 0 00 0000</b>	34
Colonna di scarico con troppopieno Quadroval, cromo					<b>792200 00 0 00 1000</b>	165
Colonna di scarico con troppopieno Quadroval, con erogazione dal troppopieno, cromo*					<b>792201 00 0 00 1000</b>	479
Struttura in polistirene, per # 700050					<b>790450 00 0 00 0000</b>	383
Set fonoassorbente per vasche in acrilico****					<b>791368 00 0 00 0000</b>	191
Per i pannelli abbinabili ved. pag. 454-455						

**Infobox:** Il maniglione vasca può essere installato solo in produzione. Il prezzo comprende maniglione e montaggio. / \* Valvola di non ritorno o rubinetteria a sicurezza intrinseca secondo la DIN EN 1717 obbligatorie, tubo di connessione # 790188 consigliato / \*\*\*\* Con la struttura in polistirene non è possibile installare il set fonoassorbente. Per maggiori informazioni sull'isolamento acustico consultare le informazioni generali "Set fonoassorbenti per vasche con o senza idromassaggio e piatti doccia"



**Starck** Design by Philippe Starck

**Vasca di forma rettangolare, da incasso o per pannello, con due schienali inclinati, con troppopieno**

Acrilico sanitario

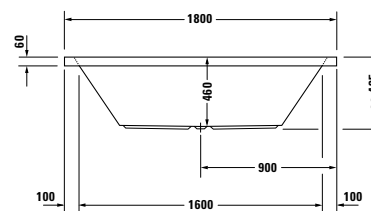
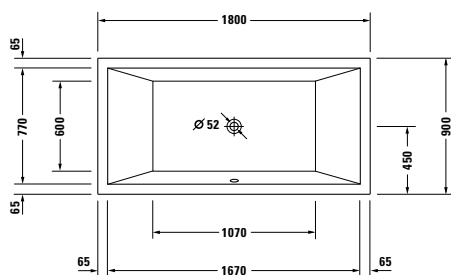

Lunghezza mm	Larghezza mm	Prof./Alt. mm	Capacità l	Peso kg	Cod.Art.	Euro
						Bianco - 00
<b>Vasca</b>						
1800	900	460	252	42,5	<b>700052 00 0 00 0000</b>	2.133
<b>Dotazione optional per Vasca</b>						
Maniglione, cromo					<b>792804 00 0 00 1000</b>	394
<b>Accessori idonei per Vasca</b>						
Telaio con piedi, di lunghezza > 1000 mm					<b>790100 00 0 00 0000</b>	120
Ganci di sostegno					<b>790103 00 0 00 0000</b>	50
Profilo parete					<b>790126 00 0 00 0000</b>	34
Colonna di scarico con troppopieno Quadroval, cromo					<b>792206 00 0 00 1000</b>	212
Colonna di scarico con troppopieno Quadroval, con erogazione dal troppopieno, cromo*					<b>792207 00 0 00 1000</b>	518
Struttura in polistirene, per # 700052					<b>792400 00 0 00 0000</b>	383
Set fonoassorbente per vasche in acrilico****					<b>791368 00 0 00 0000</b>	191
Per i pannelli abbinabili ved. pag. 454-455						

**Infobox:** Il maniglione vasca può essere installato solo in produzione. Il prezzo comprende maniglione e montaggio. / \* Valvola di non ritorno o rubinetteria a sicurezza intrinseca secondo la DIN EN 1717 obbligatorie, tubo di connessione # 790188 consigliato / \*\*\*\* Con la struttura in polistirene non è possibile installare il set fonoassorbente. Per maggiori informazioni sull'isolamento acustico consultare le informazioni generali "Set fonoassorbenti per vasche con o senza idromassaggio e piatti doccia"

**Starck** Design by Philippe Starck

**Vasca di forma rettangolare, da incasso o per pannello, con uno schienale inclinato**

Acrilico sanitario

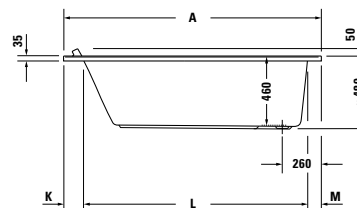
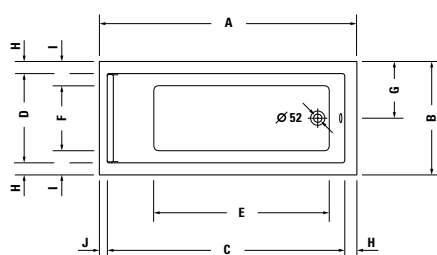

	A	B	C	D	E	F	G	H	I	J	K	L	M	N
<b>7X0331</b>	1500	700	1380	560	910	350	350	70	175	50	130	1290	80	1480
<b>7X0332</b>	1500	750	1380	610	910	400	375	70	175	50	130	1290	80	1480
<b>7X0333</b>	1600	700	1480	560	1025	360	350	70	170	50	130	1390	80	1580
<b>7X0334</b>	1700	700	1580	560	1160	360	350	70	170	50	130	1490	80	1680
<b>7X0335</b>	1700	750	1570	590	1160	390	375	80	180	50	130	1490	80	1680
<b>7X0336</b>	1700	800	1570	640	1160	440	400	80	180	50	130	1490	80	1680
<b>7X0337</b>	1700	900	1570	740	1160	540	450	80	180	50	130	1490	80	1680

Lunghezza mm	Larghezza mm	Prof./Alt. mm	Capacità l	Peso kg	Cod.Art.	Euro
						Bianco - 00
<b>Vasca</b>						
1500	700	460	121	24,0	<b>700331 00 0 00 0000</b>	923
1500	750	460	140	24,5	<b>700332 00 0 00 0000</b>	923
1600	700	460	135	26,0	<b>700333 00 0 00 0000</b>	923
1700	700	460	155	27,5	<b>700334 00 0 00 0000</b>	930
1700	750	460	165	29,0	<b>700335 00 0 00 0000</b>	930
1700	800	460	186	29,5	<b>700336 00 0 00 0000</b>	1.003
1700	900	460	221	33,5	<b>700337 00 0 00 0000</b>	1.057
<b>Dotazione optional per Vasca</b>						
Maniglione, cromo					<b>792804 00 0 00 1000</b>	394
<b>Accessori idonei per Vasca</b>						
Poggiatesta, bianco					<b>790010 00 0 00 0000</b>	157
Telaio con piedi, di lunghezza > 1000 mm					<b>790100 00 0 00 0000</b>	120
Ganci di sostegno					<b>790103 00 0 00 0000</b>	50
Profilo parete					<b>790126 00 0 00 0000</b>	34
Colonna di scarico con troppopieno Quadroval, cromo					<b>792200 00 0 00 1000</b>	165
Colonna di scarico con troppopieno Quadroval, con erogazione dal troppopieno, cromo*					<b>792201 00 0 00 1000</b>	479
Struttura in polistirene, per # 700331					<b>791439 00 0 00 0000</b>	437
Struttura in polistirene, per # 700332					<b>791440 00 0 00 0000</b>	429
Struttura in polistirene, per # 700333					<b>791441 00 0 00 0000</b>	418
Struttura in polistirene, per # 700334					<b>791442 00 0 00 0000</b>	443
Struttura in polistirene, per # 700335					<b>791443 00 0 00 0000</b>	428
Struttura in polistirene, per # 700336					<b>791444 00 0 00 0000</b>	473
Struttura in polistirene, per # 700337					<b>791445 00 0 00 0000</b>	582
Set fonoassorbente per vasche in acrilico****					<b>791368 00 0 00 0000</b>	191
Per i pannelli abbinabili ved. pag. 454-455						

**Infobox:** Il maniglione vasca può essere installato solo in produzione. Il prezzo comprende maniglione e montaggio. / \* Valvola di non ritorno o rubinetteria a sicurezza intrinseca secondo la DIN EN 1717 obbligatorie, tubo di connessione # 790188 consigliato / \*\*\*\* Con la struttura in polistirene non è possibile installare il set fonoassorbente. Per maggiori informazioni sull'isolamento acustico consultare le informazioni generali "Set fonoassorbenti per vasche con o senza idromassaggio e piatti doccia"

**Starck** Design by Philippe Starck

**Vasca di forma rettangolare, da incasso o per pannello, con due schienali inclinati**

Acrilico sanitario

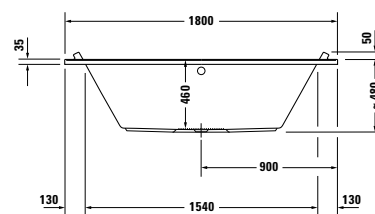
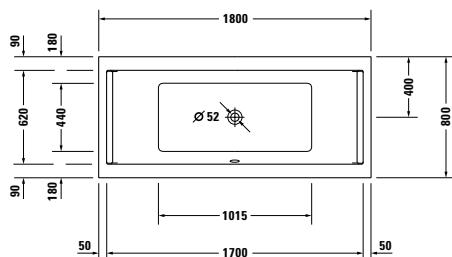

Lunghezza mm	Larghezza mm	Prof./Alt. mm	Capacità l	Peso kg	Cod.Art.	Euro
						Bianco - 00
<b>Vasca</b>						
1800	800	460	174	31,5	<b>700338 00 0 00 0000</b>	1.137
<b>Dotazione optional per Vasca</b>						
Maniglione, cromo					<b>792804 00 0 00 1000</b>	394
<b>Accessori idonei per Vasca</b>						
Poggiatesta, bianco					<b>790010 00 0 00 0000</b>	157
Telaio con piedi, di lunghezza > 1000 mm					<b>790100 00 0 00 0000</b>	120
Ganci di sostegno					<b>790103 00 0 00 0000</b>	50
Profilo parete					<b>790126 00 0 00 0000</b>	34
Colonna di scarico con troppopieno Quadroval, cromo					<b>792202 00 0 00 1000</b>	212
Colonna di scarico con troppopieno Quadroval, con erogazione dal troppopieno, cromo*					<b>792203 00 0 00 1000</b>	518
Colonna di scarico con troppopieno Quadroval, con erogazione dalla piletta, cromo**					<b>791226 00 0 00 1000</b>	421
Struttura in polistirene, per # 700338					<b>791446 00 0 00 0000</b>	443
Set fonoassorbente per vasche in acrilico****					<b>791368 00 0 00 0000</b>	191
Per i pannelli abbinabili ved. pag. 454-455						

**Infobox:** Il maniglione vasca può essere installato solo in produzione. Il prezzo comprende maniglione e montaggio. / \* Valvola di non ritorno o rubinetteria a sicurezza intrinseca secondo la DIN EN 1717 obbligatorie, tubo di connessione # 790188 consigliato / \*\* Valvola di non ritorno obbligatoria, tubo di connessione # 790166 consigliato / \*\*\*\* Con la struttura in polistirene non è possibile installare il set fonoassorbente. Per maggiori informazioni sull'isolamento acustico consultare le informazioni generali "Set fonoassorbenti per vasche con o senza idromassaggio e piatti doccia"

**Starck** Design by Philippe Starck

**Vasca di forma rettangolare, da incasso o per pannello, con due schienali inclinati**

Acrilico sanitario

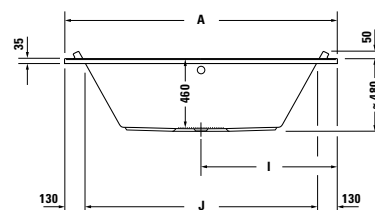
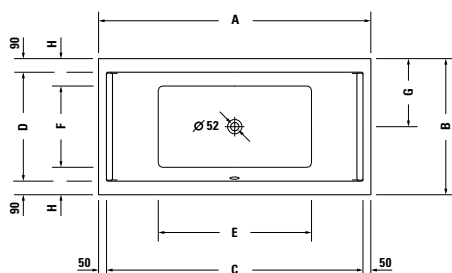

	A	B	C	D	E	F	G	H	I	J
<b>7X0339</b>	1800	900	1700	620	1015	540	400	180	900	1540
<b>7X0340</b>	1900	900	1800	720	1115	540	450	180	950	1640
<b>7X0341</b>	2000	1000	1900	820	1215	640	500	180	1000	1740

Lunghezza mm	Larghezza mm	Prof./Alt. mm	Capacità l	Peso kg	Cod.Art.	Euro
						Bianco - 00
<b>Vasca</b>						
1800	900	460	212	32,5	<b>700339 00 0 00 0000</b>	1.203
1900	900	460	241	33,6	<b>700340 00 0 00 0000</b>	1.402
2000	1000	460	309	39,5	<b>700341 00 0 00 0000</b>	1.670
<b>Dotazione optional per Vasca</b>						
Maniglione, cromo					<b>792804 00 0 00 1000</b>	394
<b>Accessori idonei per Vasca</b>						
Poggiatesta, bianco					<b>790010 00 0 00 0000</b>	157
Telaio con piedi, di lunghezza > 1000 mm					<b>790100 00 0 00 0000</b>	120
Ganci di sostegno					<b>790103 00 0 00 0000</b>	50
Profilo parete					<b>790126 00 0 00 0000</b>	34
Colonna di scarico con troppopieno Quadroval, cromo					<b>792206 00 0 00 1000</b>	212
Colonna di scarico con troppopieno Quadroval, con erogazione dal troppopieno, cromo*					<b>792207 00 0 00 1000</b>	518
Colonna di scarico con troppopieno Quadroval, con erogazione dalla piletta, cromo**					<b>791226 00 0 00 1000</b>	421
Struttura in polistirene, per # 700339					<b>791447 00 0 00 0000</b>	617
Struttura in polistirene, per # 700340					<b>791448 00 0 00 0000</b>	758
Struttura in polistirene, per # 700341					<b>791449 00 0 00 0000</b>	917
Set fonoassorbente per vasche in acrilico****					<b>791368 00 0 00 0000</b>	191
Per i pannelli abbinabili ved. pag. 454-455						

**Infobox:** Il maniglione vasca può essere installato solo in produzione. Il prezzo comprende maniglione e montaggio. / \* Valvola di non ritorno o rubinetteria a sicurezza intrinseca secondo la DIN EN 1717 obbligatorie, tubo di connessione # 790188 consigliato / \*\* Valvola di non ritorno obbligatoria, tubo di connessione # 790166 consigliato / \*\*\*\* Con la struttura in polistirene non è possibile installare il set fonoassorbente. Per maggiori informazioni sull'isolamento acustico consultare le informazioni generali "Set fonoassorbenti per vasche con o senza idromassaggio e piatti doccia"

**Starck** Design by Philippe Starck

---

**Informazioni generali**

**Pannello di rivestimento**

**Acrilico**

**82** Acrilico bianco

**Materiale di base:** lastra acrilica di spessore 8 mm, di colore bianco.

---

**Starck** Design by Philippe Starck

Descrizione	Largh. x Prof. (mm)	Cod.Art.	Euro	Euro	Euro	Euro
			Fascia di prezzo 1			
						
<b>Pannello di rivestimento</b>						
per versione angolare sx						
per # 7X0331 (1500 x 700 mm)	1490 x 690	<b>ST 8908</b>	1.233			
per # 7X0332 (1500 x 750 mm)	1490 x 740	<b>ST 8909</b>	1.233			
per # 7X0333 (1600 x 700 mm)	1590 x 690	<b>ST 8785</b>	1.233			
per # 7X0334 (1700 x 700 mm)	1690 x 690	<b>ST 8786</b>	1.233			
per # 7X0335 (1700 x 750 mm)	1690 x 740	<b>ST 8787</b>	1.233			
per # 7X0336 (1700 x 800 mm)	1690 x 790	<b>ST 8910</b>	1.233			
per # 7X0337 (1700 x 900 mm)	1690 x 890	<b>ST 8911</b>	1.233			
per # 7X0338 (1800 x 800 mm)	1790 x 790	<b>ST 8788</b>	1.233			
per # 7X0050 (1800 x 900 mm), per # 7X0052 (1800 x 900 mm), per # 7X0339 (1800 x 900 mm)	1790 x 890	<b>ST 8912</b>	1.233			
per # 7X0340 (1900 x 900 mm)	1890 x 890	<b>ST 8906</b>	1.304			
per # 7X0341 (2000 x 1000 mm)	1990 x 990	<b>ST 8907</b>	1.304			

**Infobox:** Per l'installazione dei pannelli di rivestimento è necessario ordinare anche i piedi della vasca # 790100 / Altezze per Starck: alt. pannello di rivestimento = 555 mm, alt. rivestimento e 10 mm di fuga = 565 mm, alt. totale incl. 35 mm bordo vasca (60 mm per # 7X0050, 7X0052 60 mm) = 600 mm (625 mm)

						
<b>Pannello di rivestimento</b>						
per versione angolare dx						
per # 7X0331 (1500 x 700 mm)	1490 x 690	<b>ST 8915</b>	1.233			
per # 7X0332 (1500 x 750 mm)	1490 x 740	<b>ST 8916</b>	1.233			
per # 7X0333 (1600 x 700 mm)	1590 x 690	<b>ST 8780</b>	1.233			
per # 7X0334 (1700 x 700 mm)	1690 x 690	<b>ST 8781</b>	1.233			
per # 7X0335 (1700 x 750 mm)	1690 x 740	<b>ST 8782</b>	1.233			
per # 7X0336 (1700 x 800 mm)	1690 x 790	<b>ST 8917</b>	1.233			
per # 7X0337 (1700 x 900 mm)	1690 x 890	<b>ST 8918</b>	1.233			
per # 7X0338 (1800 x 800 mm)	1790 x 790	<b>ST 8783</b>	1.233			
per # 7X0050 (1800 x 900 mm), per # 7X0052 (1800 x 900 mm), per # 7X0339 (1800 x 900 mm)	1790 x 890	<b>ST 8919</b>	1.233			
per # 7X0340 (1900 x 900 mm)	1890 x 890	<b>ST 8904</b>	1.304			
per # 7X0341 (2000 x 1000 mm)	1990 x 990	<b>ST 8905</b>	1.304			

**Infobox:** Per l'installazione dei pannelli di rivestimento è necessario ordinare anche i piedi della vasca # 790100 / Altezze per Starck: alt. pannello di rivestimento = 555 mm, alt. rivestimento e 10 mm di fuga = 565 mm, alt. totale incl. 35 mm bordo vasca (60 mm per # 7X0050, 7X0052 60 mm) = 600 mm (625 mm)

**Starck** Design by Philippe Starck

Descrizione	Largh. x Prof. (mm)	Cod.Art.	Euro	Euro	Euro	Euro
			Fascia di prezzo 1			
						
<b>Pannello di rivestimento</b>						
per versione da appoggio a parete						
per # 7X0331 (1500 x 700 mm)	1480 x 690	<b>ST 8922</b>	1.612			
per # 7X0332 (1500 x 750 mm)	1480 x 740	<b>ST 8923</b>	1.612			
per # 7X0333 (1600 x 700 mm)	1580 x 690	<b>ST 8775</b>	1.612			
per # 7X0334 (1700 x 700 mm)	1680 x 690	<b>ST 8776</b>	1.612			
per # 7X0335 (1700 x 750 mm)	1680 x 740	<b>ST 8777</b>	1.612			
per # 7X0336 (1700 x 800 mm)	1680 x 790	<b>ST 8924</b>	1.612			
per # 7X0337 (1700 x 900 mm)	1680 x 890	<b>ST 8925</b>	1.612			
per # 7X0338 (1800 x 800 mm)	1780 x 790	<b>ST 8778</b>	1.612			
per # 7X0050 (1800 x 900 mm), per # 7X0052 (1800 x 900 mm), per # 7X0339 (1800 x 900 mm)	1780 x 890	<b>ST 8926</b>	1.612			
per # 7X0340 (1900 x 900 mm)	1880 x 890	<b>ST 8902</b>	1.689			
per # 7X0341 (2000 x 1000 mm)	1980 x 990	<b>ST 8903</b>	1.689			

**Infobox:** Per l'installazione dei pannelli di rivestimento è necessario ordinare anche i piedi della vasca # 790100 / Altezze per Starck: alt. pannello di rivestimento = 555 mm, alt. rivestimento e 10 mm di fuga = 565 mm, alt. totale incl. 35 mm bordo vasca (60 mm per # 7X0050, 7X0052 60 mm) = 600 mm (625 mm)

						
<b>Pannello di rivestimento</b>						
per versione in nicchia						
per # 7X0331 (1500 x 700 mm), per # 7X0332 (1500 x 750 mm)	1490	<b>ST 8936</b>	970			
per # 7X0333 (1600 x 700 mm)	1590	<b>ST 8937</b>	970			
per # 7X0334 (1700 x 700 mm), per # 7X0335 (1700 x 750 mm), per # 7X0336 (1700 x 800 mm), per # 7X0337 (1700 x 900 mm)	1690	<b>ST 8938</b>	970			
per # 7X0050 (1800 x 900 mm), per # 7X0052 (1800 x 900 mm), per # 7X0338 (1800 x 800 mm), per # 7X0339 (1800 x 900 mm)	1790	<b>ST 8939</b>	970			
per # 7X0340 (1900 x 900 mm)	1890	<b>ST 8941</b>	994			
per # 7X0341 (2000 x 1000 mm)	1990	<b>ST 8942</b>	994			

**Infobox:** Per l'installazione dei pannelli di rivestimento è necessario ordinare anche i piedi della vasca # 790100 / Altezze per Starck: alt. pannello di rivestimento = 555 mm, alt. rivestimento e 10 mm di fuga = 565 mm, alt. totale incl. 35 mm bordo vasca (60 mm per # 7X0050, 7X0052 60 mm) = 600 mm (625 mm)

**Vero Air** Design by Duravit

**Vasca di forma rettangolare, da incasso, con uno schienale inclinato**

Acrilico sanitario

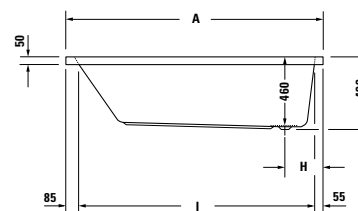
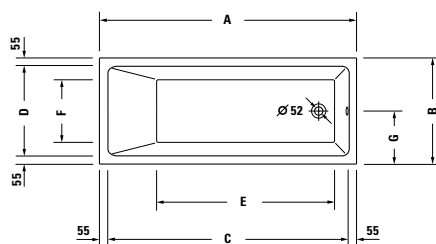

	A	B	C	D	E	F	G	H	I
<b>7X0411</b>	1700	700	1590	590	1175	410	350	250	1560
<b>7X0412</b>	1700	750	1590	640	1175	460	375	250	1560

Lunghezza mm	Larghezza mm	Prof./Alt. mm	Capacità l	Peso kg	Cod.Art.	Euro
						Bianco - 00
<b>Vasca</b>						
1700	700	460	115	27,0	<b>700411 00 0 00 0000</b>	1.007
1700	750	460	135	30,0	<b>700412 00 0 00 0000</b>	1.034
<b>Dotazione optional per Vasca</b>						
Maniglione, cromo					<b>792804 00 0 00 1000</b>	394
<b>Accessori idonei per Vasca</b>						
Telaio con piedi, di lunghezza > 1000 mm					<b>790100 00 0 00 0000</b>	120
Ganci di sostegno					<b>790103 00 0 00 0000</b>	50
Profilo parete					<b>790126 00 0 00 0000</b>	34
Colonna di scarico con troppopieno Quadroval, cromo					<b>792200 00 0 00 1000</b>	165
Colonna di scarico con troppopieno Quadroval, con erogazione dal troppopieno, cromo*					<b>792201 00 0 00 1000</b>	479
Struttura in polistirene, per # 700411					<b>792414 00 0 00 0000</b>	358
Struttura in polistirene, per # 700412					<b>792415 00 0 00 0000</b>	332
Set fonoassorbente per vasche in acrilico****					<b>791368 00 0 00 0000</b>	191

**Infobox:** Il maniglione vasca può essere installato solo in produzione. Il prezzo comprende maniglione e montaggio. / \* Valvola di non ritorno o rubinetteria a sicurezza intrinseca secondo la DIN EN 1717 obbligatorie, tubo di connessione # 790188 consigliato / \*\*\*\* Con la struttura in polistirene non è possibile installare il set fonoassorbente. Per maggiori informazioni sull'isolamento acustico consultare le informazioni generali "Set fonoassorbenti per vasche con o senza idromassaggio e piatti doccia"



**Vero Air** Design by Duravit

**Vasca di forma rettangolare, da incasso, con due schienali inclinati**

Acrilico sanitario

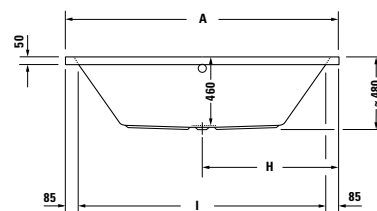
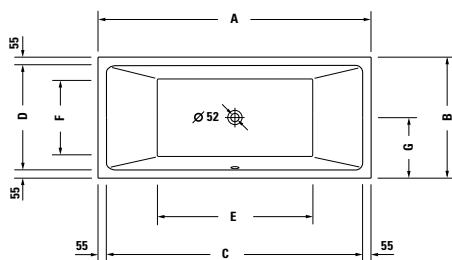

	A	B	C	D	E	F	G	H	I
<b>7X0413</b>	1800	800	1690	690	1025	510	400	900	1630
<b>7X0414</b>	1900	900	1790	790	1125	610	450	950	1730

Lunghezza mm	Larghezza mm	Prof./Alt. mm	Capacità l	Peso kg	Cod.Art.	Euro
						Bianco - 00
<b>Vasca</b>						
1800	800	460	217	35,0	<b>700413 00 0 00 0000</b>	1.449
1900	900	460	306	40,0	<b>700414 00 0 00 0000</b>	1.675
<b>Dotazione optional per Vasca</b>						
Maniglione, cromo					<b>792804 00 0 00 1000</b>	394
<b>Accessori idonei per Vasca</b>						
Telaio con piedi, di lunghezza > 1000 mm					<b>790100 00 0 00 0000</b>	120
Ganci di sostegno					<b>790103 00 0 00 0000</b>	50
Profilo parete					<b>790126 00 0 00 0000</b>	34
Colonna di scarico con troppopieno Quadroval, cromo					<b>792206 00 0 00 1000</b>	212
Colonna di scarico con troppopieno Quadroval, con erogazione dal troppopieno, cromo*					<b>792207 00 0 00 1000</b>	518
Colonna di scarico con troppopieno Quadroval, con erogazione dalla piletta, cromo**					<b>791228 00 0 00 1000</b>	454
Struttura in polistirene, per # 700413					<b>792416 00 0 00 0000</b>	374
Struttura in polistirene, per # 700414					<b>792417 00 0 00 0000</b>	460
Set fonoassorbente per vasche in acrilico****					<b>791368 00 0 00 0000</b>	191

**Infobox:** Il maniglione vasca può essere installato solo in produzione. Il prezzo comprende maniglione e montaggio. / \* Valvola di non ritorno o rubinetteria a sicurezza intrinseca secondo la DIN EN 1717 obbligatorie, tubo di connessione # 790188 consigliato / \*\* Valvola di non ritorno obbligatoria, tubo di connessione # 790166 consigliato / \*\*\*\* Con la struttura in polistirene non è possibile installare il set fonoassorbente. Per maggiori informazioni sull'isolamento acustico consultare le informazioni generali "Set fonoassorbenti per vasche con o senza idromassaggio e piatti doccia"

**Vero Air** Design by Duravit

**Vasca centro stanza, con pannello in acrilico integrato e telaio, con due schienali inclinati**

Acrilico sanitario

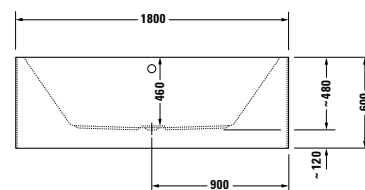
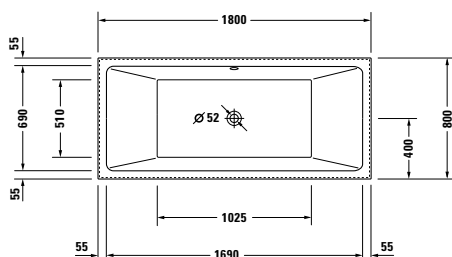

Lunghezza mm	Larghezza mm	Prof./Alt. mm	Capacità l	Peso kg	Cod.Art.	Euro
						Bianco - 00
<b>Vasca</b>						
1800	800	460	217	108,0	<b>700418 00 0 00 0000</b>	4.775
<b>Dotazione optional per Vasca</b>						
Maniglione, cromo					<b>792804 00 0 00 1000</b>	394
<b>Accessori idonei per Vasca</b>						
Colonna di scarico con troppopieno Quadroval, cromo					<b>792208 00 0 00 1000</b>	212
Colonna di scarico con troppopieno Quadroval, con erogazione dal troppopieno, cromo*					<b>792209 00 0 00 1000</b>	599
Colonna di scarico con troppopieno Quadroval, con erogazione dalla piletta, cromo**					<b>791228 00 0 00 1000</b>	454

**Infobox:** Il maniglione vasca può essere installato solo in produzione. Il prezzo comprende maniglione e montaggio. / \* Valvola di non ritorno o rubinetteria a sicurezza intrinseca secondo la DIN EN 1717 obbligatorie, tubo di connessione # 790188 consigliato / \*\* Valvola di non ritorno obbligatoria, tubo di connessione # 790166 consigliato

**Vero** Design by Duravit

**Vasca di forma rettangolare, da incasso o per pannello, con uno schienale inclinato a sx**

Acrilico sanitario

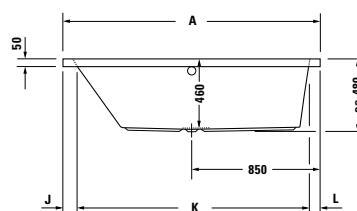
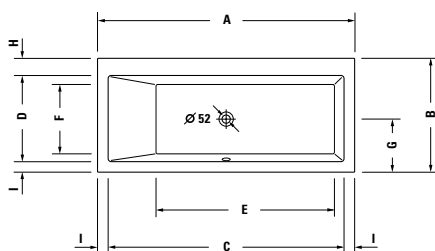

	A	B	C	D	E	F	G	H	I	J	K	L
<b>700131</b>	1700	700	1590	540	1210	425	325	105	55	85	1560	55
<b>700133</b>	1700	750	1560	565	1180	450	352,5	115	70	100	1530	70

Lunghezza mm	Larghezza mm	Prof./Alt. mm	Capacità l	Peso kg	Cod.Art.	Euro	
						Bianco - 00	
<b>Vasca</b>							
1700	700	460	145	28,0	<b>700131 00 0 00 0000</b>	1.040	
1700	750	460	160	30,0	<b>700133 00 0 00 0000</b>	1.071	
<b>Dotazione optional per Vasca</b>							
Sovrapprezzo, per foro bordo vasca per rubinetteria, a partire da 100 mm di larghezza del bordo						<b>790650 00 0 00 0000</b>	94
Maniglione, cromo						<b>792804 00 0 00 1000</b>	394
<b>Accessori idonei per Vasca</b>							
Telaio con piedi, di lunghezza > 1000 mm						<b>790100 00 0 00 0000</b>	120
Ganci di sostegno						<b>790103 00 0 00 0000</b>	50
Profilo parete						<b>790126 00 0 00 0000</b>	34
Colonna di scarico con troppopieno Quadroval, cromo						<b>792202 00 0 00 1000</b>	212
Colonna di scarico con troppopieno Quadroval, con erogazione dal troppopieno, cromo*						<b>792203 00 0 00 1000</b>	518
Struttura in polistirene, per # 700131						<b>790489 00 0 00 0000</b>	520
Struttura in polistirene, per # 700133						<b>790491 00 0 00 0000</b>	545
Set fonoassorbente per vasche in acrilico****						<b>791368 00 0 00 0000</b>	191
Per i pannelli abbinabili ved. pag. 464							

**Infobox:** Il maniglione vasca può essere installato solo in produzione. Il prezzo comprende maniglione e montaggio. / \* Valvola di non ritorno o rubinetteria a sicurezza intrinseca secondo la DIN EN 1717 obbligatorie, tubo di connessione # 790188 consigliato / \*\*\*\* Con la struttura in polistirene non è possibile installare il set fonoassorbente. Per maggiori informazioni sull'isolamento acustico consultare le informazioni generali "Set fonoassorbenti per vasche con o senza idromassaggio e piatti doccia"

**Vero** Design by Duravit

**Vasca di forma rettangolare, da incasso o per pannello, con uno schienale inclinato a dx**  
Acrilico sanitario

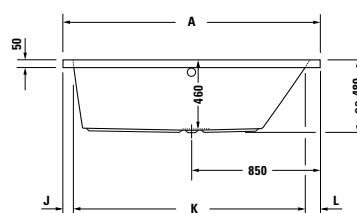
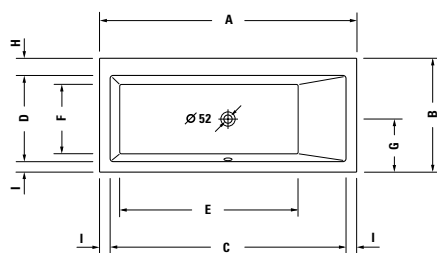

	A	B	C	D	E	F	G	H	I	J	K	L
<b>700132</b>	1700	700	1590	540	1210	425	325	105	55	55	1560	85
<b>700134</b>	1700	750	1560	565	1180	450	352,5	115	70	70	1530	100

Lunghezza mm	Larghezza mm	Prof./Alt. mm	Capacità l	Peso kg	Cod.Art.	Euro
						Bianco - 00
<b>Vasca</b>						
1700	700	460	145	28,0	<b>700132 00 0 00 0000</b>	1.040
1700	750	460	160	30,0	<b>700134 00 0 00 0000</b>	1.071
<b>Dotazione optional per Vasca</b>						
Sovrapprezzo, per foro bordo vasca per rubinetteria, a partire da 100 mm di larghezza del bordo					<b>790650 00 0 00 0000</b>	94
Maniglione, cromo					<b>792804 00 0 00 1000</b>	394
<b>Accessori idonei per Vasca</b>						
Telaio con piedi, di lunghezza > 1000 mm					<b>790100 00 0 00 0000</b>	120
Ganci di sostegno					<b>790103 00 0 00 0000</b>	50
Profilo parete					<b>790126 00 0 00 0000</b>	34
Colonna di scarico con troppopieno Quadroval, cromo					<b>792202 00 0 00 1000</b>	212
Colonna di scarico con troppopieno Quadroval, con erogazione dal troppopieno, cromo*					<b>792203 00 0 00 1000</b>	518
Struttura in polistirene, per # 700132					<b>790490 00 0 00 0000</b>	520
Struttura in polistirene, per # 700134					<b>790492 00 0 00 0000</b>	545
Set fonoassorbente per vasche in acrilico****					<b>791368 00 0 00 0000</b>	191
Per i pannelli abbinabili ved. pag. 464						

**Infobox:** Il maniglione vasca può essere installato solo in produzione. Il prezzo comprende maniglione e montaggio. / \* Valvola di non ritorno o rubinetteria a sicurezza intrinseca secondo la DIN EN 1717 obbligatorie, tubo di connessione # 790188 consigliato / \*\*\*\* Con la struttura in polistirene non è possibile installare il set fonoassorbente. Per maggiori informazioni sull'isolamento acustico consultare le informazioni generali "Set fonoassorbenti per vasche con o senza idromassaggio e piatti doccia"

**Vero** Design by Duravit

**Vasca di forma rettangolare, da incasso o per pannello, con due schienali inclinati**

Acrilico sanitario

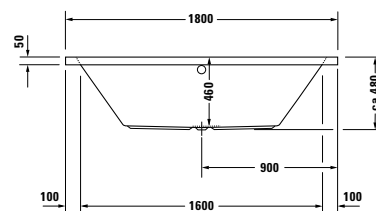
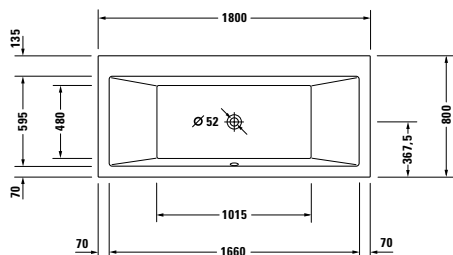

Lunghezza mm	Larghezza mm	Prof./Alt. mm	Capacità l	Peso kg	Cod.Art.	Euro
						Bianco - 00
<b>Vasca</b>						
1800	800	460	165	38,0	<b>700135 00 0 00 0000</b>	1.496
<b>Dotazione optional per Vasca</b>						
Sovrapprezzo, per foro bordo vasca per rubinetteria, a partire da 100 mm di larghezza del bordo					<b>790650 00 0 00 0000</b>	94
Maniglione, cromo					<b>792804 00 0 00 1000</b>	394
<b>Accessori idonei per Vasca</b>						
Telaio con piedi, di lunghezza > 1000 mm					<b>790100 00 0 00 0000</b>	120
Ganci di sostegno					<b>790103 00 0 00 0000</b>	50
Profilo parete					<b>790126 00 0 00 0000</b>	34
Colonna di scarico con troppopieno Quadroval, cromo					<b>792202 00 0 00 1000</b>	212
Colonna di scarico con troppopieno Quadroval, con erogazione dal troppopieno, cromo*					<b>792203 00 0 00 1000</b>	518
Colonna di scarico con troppopieno Quadroval, con erogazione dalla piletta, cromo**					<b>791226 00 0 00 1000</b>	421
Struttura in polistirene, per # 700135					<b>790493 00 0 00 0000</b>	554
Set fonoassorbente per vasche in acrilico****					<b>791368 00 0 00 0000</b>	191
Per i pannelli abbinabili ved. pag. 464						

**Infobox:** Il maniglione vasca può essere installato solo in produzione. Il prezzo comprende maniglione e montaggio. / \* Valvola di non ritorno o rubinetteria a sicurezza intrinseca secondo la DIN EN 1717 obbligatorie, tubo di connessione # 790188 consigliato / \*\* Valvola di non ritorno obbligatoria, tubo di connessione # 790166 consigliato / \*\*\*\* Con la struttura in polistirene non è possibile installare il set fonoassorbente. Per maggiori informazioni sull'isolamento acustico consultare le informazioni generali "Set fonoassorbenti per vasche con o senza idromassaggio e piatti doccia"

**Vero** Design by Duravit

**Vasca di forma rettangolare, da incasso o per pannello, con due schienali inclinati**

Acrilico sanitario

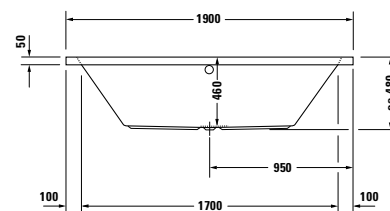
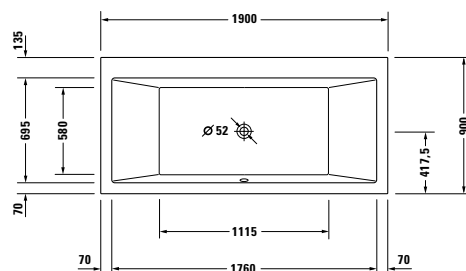

Lunghezza mm	Larghezza mm	Prof./Alt. mm	Capacità l	Peso kg	Cod.Art.	Euro
						Bianco - 00
<b>Vasca</b>						
1900	900	460	225	43,0	<b>700136 00 0 00 0000</b>	1.731
<b>Dotazione optional per Vasca</b>						
Sovrapprezzo, per foro bordo vasca per rubinetteria, a partire da 100 mm di larghezza del bordo					<b>790650 00 0 00 0000</b>	94
Maniglione, cromo					<b>792804 00 0 00 1000</b>	394
<b>Accessori idonei per Vasca</b>						
Telaio con piedi, di lunghezza > 1000 mm					<b>790100 00 0 00 0000</b>	120
Ganci di sostegno					<b>790103 00 0 00 0000</b>	50
Profilo parete					<b>790126 00 0 00 0000</b>	34
Colonna di scarico con troppopieno Quadroval, cromo					<b>792206 00 0 00 1000</b>	212
Colonna di scarico con troppopieno Quadroval, con erogazione dal troppopieno, cromo*					<b>792207 00 0 00 1000</b>	518
Colonna di scarico con troppopieno Quadroval, con erogazione dalla piletta, cromo**					<b>791226 00 0 00 1000</b>	421
Struttura in polistirene, per # 700136					<b>790494 00 0 00 0000</b>	647
Set fonoassorbente per vasche in acrilico****					<b>791368 00 0 00 0000</b>	191
Per i pannelli abbinabili ved. pag. 464						

**Infobox:** Il maniglione vasca può essere installato solo in produzione. Il prezzo comprende maniglione e montaggio. / \* Valvola di non ritorno o rubinetteria a sicurezza intrinseca secondo la DIN EN 1717 obbligatorie, tubo di connessione # 790188 consigliato / \*\* Valvola di non ritorno obbligatoria, tubo di connessione # 790166 consigliato / \*\*\*\* Con la struttura in polistirene non è possibile installare il set fonoassorbente. Per maggiori informazioni sull'isolamento acustico consultare le informazioni generali "Set fonoassorbenti per vasche con o senza idromassaggio e piatti doccia"

**Vero** Design by Duravit

---

**Informazioni generali**

**Pannello di rivestimento**

**Acrilico**

**82** Acrilico bianco

**Materiale di base:** lastra acrilica di spessore 8 mm, di colore bianco.

---

**Vero** Design by Kurt Merki Jr.

Descrizione	Largh. x Prof. (mm)	Cod.Art.	Euro	Euro	Euro	Euro
			Fascia di prezzo 1			
<b>Pannello di rivestimento</b> per versione angolare sx						
per # 700131 (1700 x 700 mm), per # 700132 (1700 x 700 mm)	1690 x 690	<b>VE 8786</b>	1.233			
per # 7X0134 (1700 x 750 mm), per # 7X0133 (1700 x 750 mm)	1690 x 740	<b>VE 8787</b>	1.233			
per # 7X0135 (1800 x 800 mm)	1790 x 790	<b>VE 8788</b>	1.233			
per # 7X0136 (1900 x 900 mm)	1890 x 890	<b>VE 8906</b>	1.304			
<b>Infobox:</b> Altezze per Vero: alt. pannello di rivestimento = 555 mm, alt. rivestimento e 10 mm di fuga = 565 mm, alt. totale incl. 50 mm bordo vasca Vero = 615 mm / Per l'installazione dei pannelli di rivestimento è necessario ordinare anche i piedi della vasca # 790100						
<b>Pannello di rivestimento</b> per versione angolare dx						
per # 700131 (1700 x 700 mm), per # 700132 (1700 x 700 mm)	1690 x 690	<b>VE 8781</b>	1.233			
per # 7X0134 (1700 x 750 mm), per # 7X0133 (1700 x 750 mm)	1690 x 740	<b>VE 8782</b>	1.233			
per # 7X0135 (1800 x 800 mm)	1790 x 790	<b>VE 8783</b>	1.233			
per # 7X0136 (1900 x 900 mm)	1890 x 890	<b>VE 8904</b>	1.304			
<b>Infobox:</b> Altezze per Vero: alt. pannello di rivestimento = 555 mm, alt. rivestimento e 10 mm di fuga = 565 mm, alt. totale incl. 50 mm bordo vasca Vero = 615 mm / Per l'installazione dei pannelli di rivestimento è necessario ordinare anche i piedi della vasca # 790100						
<b>Pannello di rivestimento</b> per versione da appoggio a parete						
per # 700131 (1700 x 700 mm), per # 700132 (1700 x 700 mm)	1680 x 690	<b>VE 8776</b>	1.612			
per # 7X0134 (1700 x 750 mm), per # 7X0133 (1700 x 750 mm)	1680 x 740	<b>VE 8777</b>	1.612			
per # 7X0135 (1800 x 800 mm)	1780 x 790	<b>VE 8778</b>	1.612			
per # 7X0136 (1900 x 900 mm)	1880 x 890	<b>VE 8902</b>	1.689			
<b>Infobox:</b> Altezze per Vero: alt. pannello di rivestimento = 555 mm, alt. rivestimento e 10 mm di fuga = 565 mm, alt. totale incl. 50 mm bordo vasca Vero = 615 mm / Per l'installazione dei pannelli di rivestimento è necessario ordinare anche i piedi della vasca # 790100						
<b>Pannello di rivestimento</b> per versione in nicchia						
per # 700131 (1700 x 700 mm), per # 700132 (1700 x 700 mm), per # 7X0134 (1700 x 750 mm), per # 7X0133 (1700 x 750 mm)	1690	<b>VE 8938</b>	970			
per # 7X0135 (1800 x 800 mm)	1790	<b>VE 8939</b>	970			
per # 7X0136 (1900 x 900 mm)	1890	<b>VE 8941</b>	994			
<b>Infobox:</b> Altezze per Vero: alt. pannello di rivestimento = 555 mm, alt. rivestimento e 10 mm di fuga = 565 mm, alt. totale incl. 50 mm bordo vasca Vero = 615 mm / Per l'installazione dei pannelli di rivestimento è necessario ordinare anche i piedi della vasca # 790100						



## White Tulip Design by Philippe Starck

Vasca centro stanza, con pannello in acrilico integrato e telaio, con due schienali inclinati, con colonna di scarico speciale  
 Acrilico sanitario

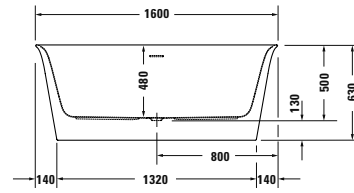
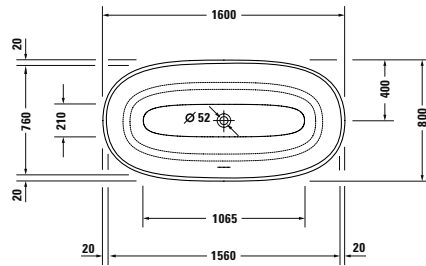

Lunghezza mm	Larghezza mm	Prof./Alt. mm	Capacità l	Peso kg	Cod.Art.	Euro
						Bianco - 00
<b>Vasca</b>						
1600	800	480	205	60,4	<b>700468 00 0 00 0000</b>	4.293

## White Tulip Design by Philippe Starck

Vasca centro stanza, con pannello in acrilico integrato e telaio, con due schienali inclinati, con colonna di scarico speciale  
 Acrilico sanitario

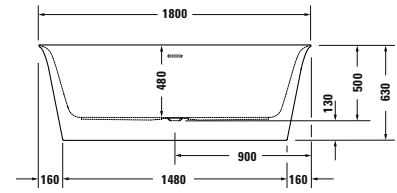
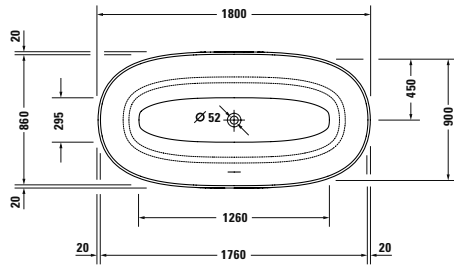

Lunghezza mm	Larghezza mm	Prof./Alt. mm	Capacità l	Peso kg	Cod.Art.	Euro
						Bianco - 00
<b>Vasca</b>						
1800	900	480	282	72,7	<b>700469 00 0 00 0000</b>	4.505

**White Tulip** Design by Philippe Starck

Vasca centro stanza, con pannello in acrilico integrato e telaio, con colonna di scarico speciale  
 Acrilico sanitario

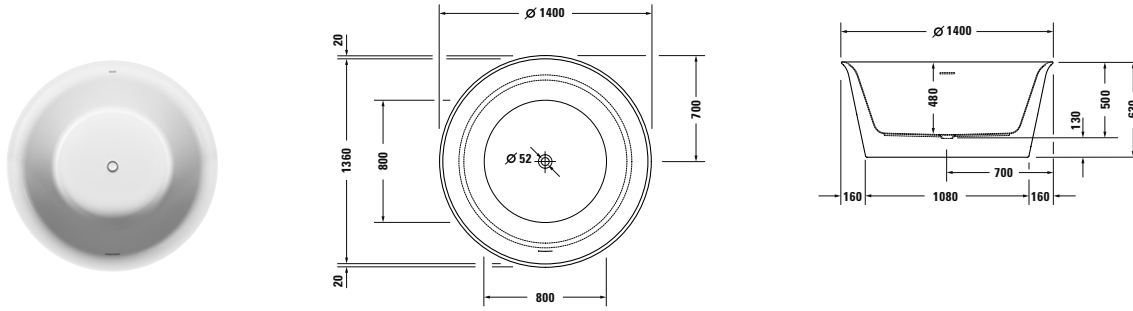

Lunghezza mm	Larghezza mm	Prof./Alt. mm	Capacità l	Peso kg	Cod.Art.	Euro
						Bianco - 00
<b>Vasca</b>						
1400	1400	480	330	73,8	<b>700470 00 0 00 0000</b>	5.194

**XViu** Design by sieger design

**Vasca centro stanza, con pannello in acrilico integrato e telaio, con due schienali inclinati, con colonna di scarico speciale**  
 Acrilico sanitario

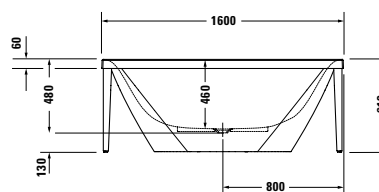
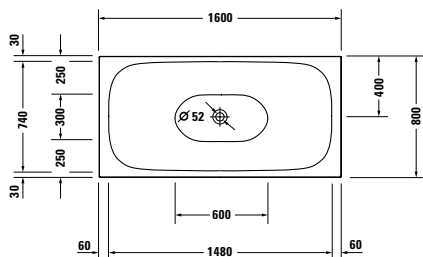

Lunghezza mm	Larghezza mm	Prof./Alt. mm	Capacità l	Peso kg	Cod.Art.	Euro
						Bianco - 00
<b>Vasca con telaio metallico in Champagne opaco</b>						
1600	800	460	140	63,0	<b>700444 00 0 B1 0000</b>	5.285
<b>Vasca con telaio metallico in Nero opaco</b>						
1600	800	460	140	63,0	<b>700444 00 0 B2 0000</b>	5.285

**XViu** Design by sieger design

**Vasca centro stanza, con pannello in acrilico integrato e telaio, con due schienali inclinati, con colonna di scarico speciale**

Acrilico sanitario

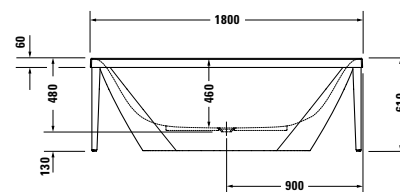
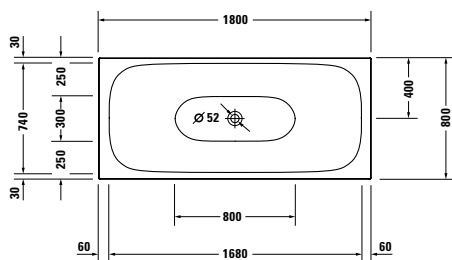

Lunghezza mm	Larghezza mm	Prof./Alt. mm	Capacità l	Peso kg	Cod.Art.	Euro
						Bianco - 00
<b>Vasca con telaio metallico in Champagne opaco</b>						
1800	800	460	165	67,0	<b>700443 00 0 B1 0000</b>	5.676
<b>Vasca con telaio metallico in Nero opaco</b>						
1800	800	460	165	67,0	<b>700443 00 0 B2 0000</b>	5.676

## Sistemi idromassaggio - Informazioni generali

### Air-System (a getto d'aria, per vasche in acrilico)

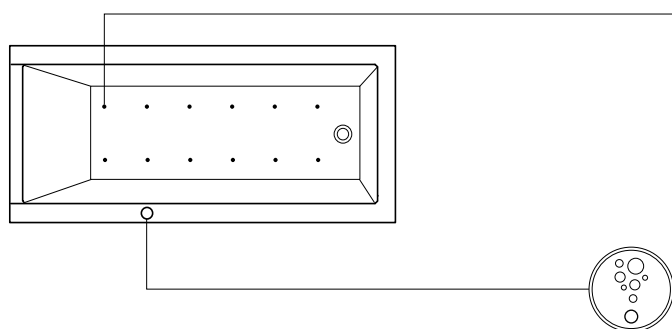

#### Standard

12 bocchette bianche piatte sul fondo vasca (aria)  
Colonna di scarico con troppopieno (senza illustrazione)  
Piedi della vasca (senza illustrazione)

#### Dotazioni optional\*

Colonna di scarico con erogazione dal troppopieno (senza illustrazione)  
Colonna di scarico con erogazione dalla piletta (senza illustrazione)

#### Comandi

Interruttore piezoelettrico per le bocchette sul fondo

### Air-System (a getto d'aria, per vasche in DuraSolid®)

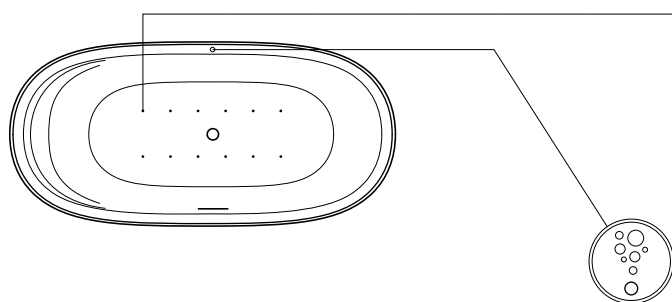

#### Standard

12 bocchette forate sul fondo vasca (aria)  
Colonna di scarico con troppopieno (senza illustrazione)  
Piedi della vasca (senza illustrazione)

#### Dotazioni optional\*

Colonna di scarico con erogazione dal troppopieno (senza illustrazione)

#### Comandi

Interruttore piezoelettrico per le bocchette sul fondo

### Jet-System (acqua/aria)

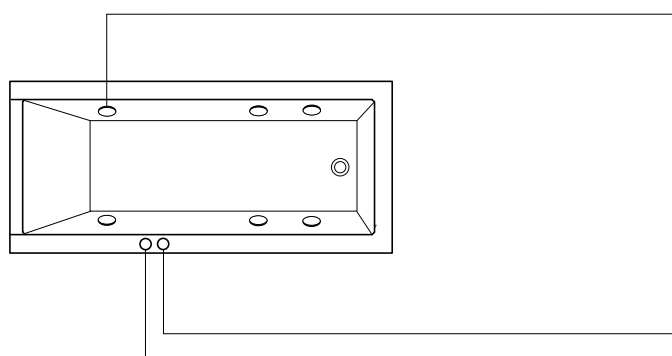

#### Standard

6 bocchette laterali piatte e regolabili (acqua/aria)  
Colonna di scarico con troppopieno (senza illustrazione)  
Piedi della vasca (senza illustrazione)

#### Dotazioni optional\*

Colonna di scarico con erogazione dal troppopieno (senza illustrazione)  
Colonna di scarico con erogazione dalla piletta (senza illustrazione)

#### Comandi

Interruttore pneumatico per le bocchette laterali  
Regolatore dell'aria per le bocchette laterali

### Sistema Combi P

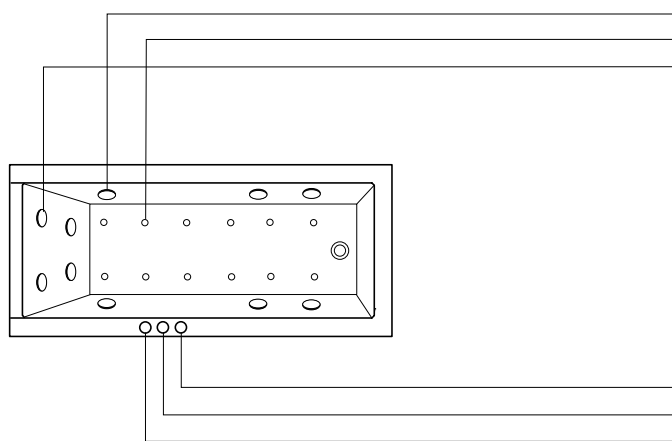

#### Standard

6 bocchette laterali piatte e regolabili (acqua/aria)  
12 bocchette piatte sul fondo vasca (aria)  
4 bocchette dorsali piatte e regolabili (acqua/aria)  
Colonna di scarico con troppopieno (senza illustrazione)  
Piedi della vasca (senza illustrazione)

#### Dotazioni optional\*

Colonna di scarico con erogazione dal troppopieno (senza illustrazione)  
Colonna di scarico con erogazione dalla piletta (senza illustrazione)

#### Comandi

Interruttore pneumatico per le bocchette sul fondo  
Interruttore pneumatico per le bocchette laterali e dorsali  
Regolatore dell'aria per le bocchette laterali e dorsali

\* Disponibili solo se questi articoli sono elencati nella relativa pagina prodotto

## Sistemi idromassaggio - Informazioni generali

### Sistema Combi E

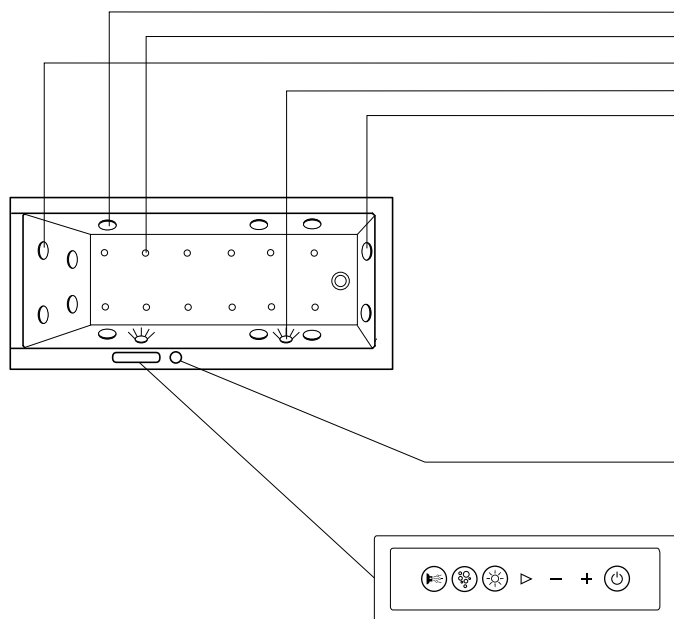

#### Standard

6 bocchette laterali piatte e regolabili (acqua/aria)  
 12 bocchette piatte sul fondo vasca (aria)  
 4 bocchette dorsali piatte e regolabili (acqua/aria)  
 Luce bianca LED, 2 faretti  
 2 bocchette plantari piatte e regolabili (acqua/aria)  
 Colonna di scarico con troppopieno (senza illustrazione)  
 Piedi della vasca (senza illustrazione)

#### Dotazioni optional\*

Colonna di scarico con erogazione dal troppopieno (senza illustrazione)  
 Colonna di scarico con erogazione dalla piletta (senza illustrazione)  
 Riscaldatore (senza illustrazione)  
 Sistema di igienizzazione UV (senza illustrazione)

#### Comandi

##### Deviatore

La potenza della pompa può essere concentrata sulle bocchette plantari o dorsali.

##### Unità di comando del sistema Combi E

Unità di comando con cornice metallica cromata e simboli retroilluminati in blu. Premendo i simboli si attiva la funzione desiderata che si retroillumina in blu.

### Sistema Combi L

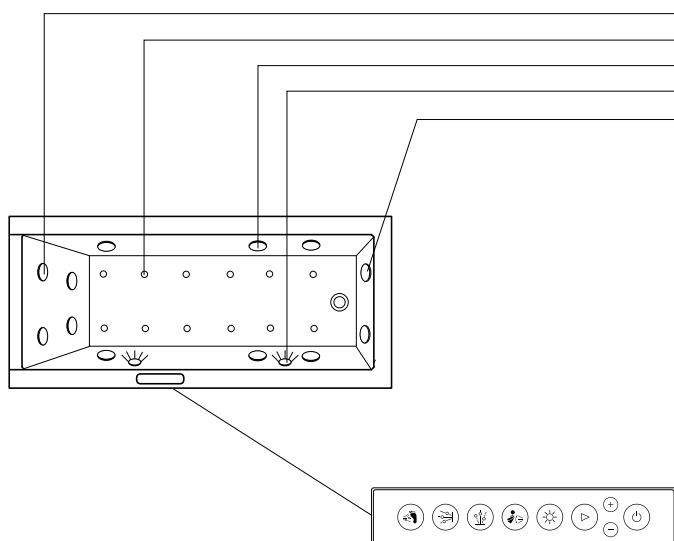

#### Standard

4 bocchette dorsali piatte con movimento verticale (acqua)  
 12 bocchette piatte e regolabili sul fondo vasca (aria)  
 6 bocchette laterali piatte e regolabili (acqua/aria)  
 Luce bianca LED, 2 faretti  
 2 bocchette plantari piatte e regolabili (acqua/aria)  
 Colonna di scarico con troppopieno (senza illustrazione)  
 Piedi della vasca (senza illustrazione)

#### Dotazioni optional\*

Colonna di scarico con erogazione dal troppopieno (senza illustrazione)  
 Colonna di scarico con erogazione dalla piletta (senza illustrazione)  
 Sistema di igienizzazione UV (senza illustrazione)  
 Riscaldatore (senza illustrazione)

#### Comandi

##### Unità di comando del sistema Combi L

Unità di comando touch con cornice metallica cromata e simboli retroilluminati in bianco. Dopo aver attivato l'unità di comando i simboli iniziano a lampeggiare leggermente. Premendo il simbolo desiderato, si avvia la funzione scelta e il simbolo si illumina.

\* Disponibili solo se questi articoli sono elencati nella relativa pagina prodotto

## Sistemi idromassaggio - Informazioni generali

### Jet-System Blue Moon

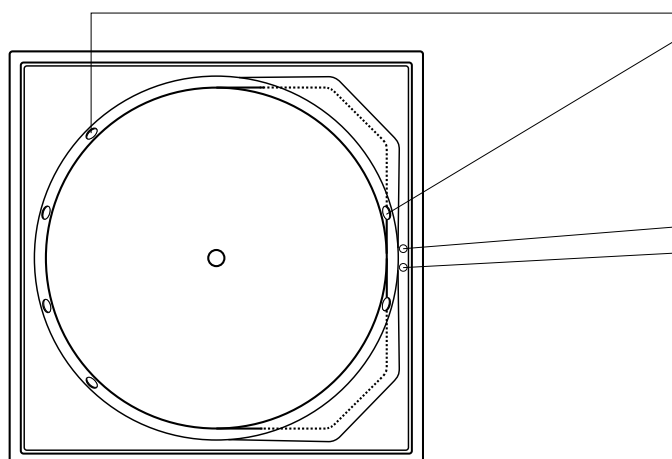

#### Standard

- 4 bocchette dorsali piatte e regolabili (acqua/aria)
- 2 bocchette plantari piatte e regolabili (acqua/aria)

#### Dotazioni optional

- Colonna di scarico con erogazione dal troppopieno (senza illustrazione)
- Colonna di scarico con erogazione dalla piletta (senza illustrazione)

#### Comandi

- Regolatore dell'aria per le bocchette plantari e dorsali
- Interruttore pneumatico per le bocchette dorsali e plantari

### Sistema Combi E Blue Moon

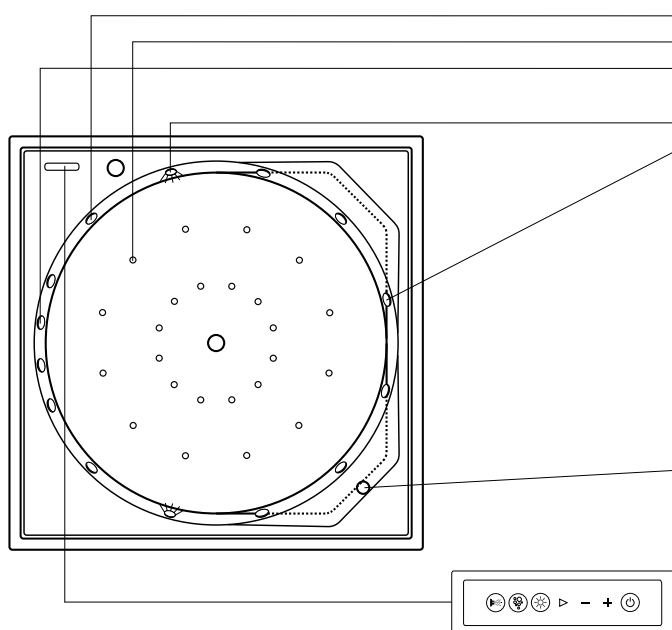

#### Standard

- 6 bocchette laterali piatte e regolabili (acqua/aria)
- 24 bocchette piatte sul fondo vasca (aria)
- 4 bocchette dorsali piatte e regolabili (acqua/aria) (posizionate a diverse altezze)
- Luce bianca LED, 2 faretti
- 2 bocchette plantari piatte e regolabili (acqua/aria)
- Colonna di scarico con troppopieno (senza illustrazione)
- Piedi della vasca (senza illustrazione)

#### Dotazioni optional

- Colonna di scarico speciale con erogazione dalla piletta (senza illustrazione)
- Riscaldatore (senza illustrazione)
- Sistema di igienizzazione UV (senza illustrazione)

#### Comandi

- Deviatore
- La potenza della pompa può essere concentrata sulle bocchette plantari o dorsali.

Unità di comando del sistema Combi E

Unità di comando con cornice metallica cromata e simboli retroilluminati in blu. Premendo i simboli si attiva la funzione desiderata che si retroillumina in blu.



## Sistemi idromassaggio - Informazioni generali

### Sistema Combi L Blue Moon

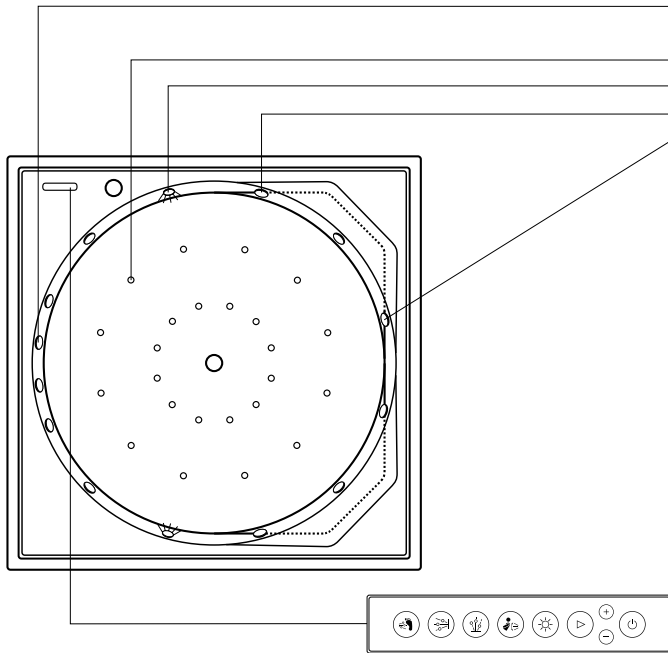

#### Standard

- 4 bocchette dorsali piatte con movimento verticale (acqua) (posizionate a diverse altezze)
- 24 bocchette piatte sul fondo vasca (aria)
- Luce bianca LED, 2 faretti
- 6 bocchette laterali piatte e regolabili (acqua/aria)
- 2 bocchette plantari piatte e regolabili (acqua/aria)
- Colonna di scarico con troppopieno (senza illustrazione)
- Piedi della vasca (senza illustrazione)

#### Dotazioni optional

- Colonna di scarico speciale con erogazione dalla piletta (senza illustrazione)
- Riscaldatore (senza illustrazione)
- Sistema di igienizzazione UV (senza illustrazione)

#### Comandi

- Unità di comando del sistema Combi L
- Unità di comando touch con cornice metallica cromata e simboli retroilluminati. Dopo aver attivato l'unità di comando i simboli iniziano a lampeggiare leggermente. Premendo il simbolo desiderato, si avvia la funzione scelta e il simbolo si illumina.

### Jet Project D-Code/D-Neo/Duravit No.1

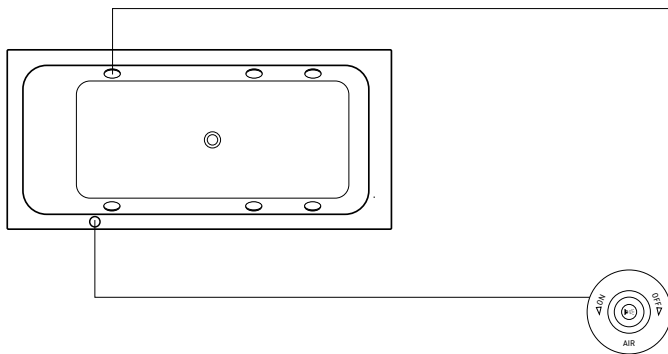

#### Standard

- 6 bocchette laterali regolabili (acqua/aria)
- Colonna di scarico con troppopieno (senza illustrazione)
- Piedi della vasca (senza illustrazione)

#### Comandi

- Unità di comando delle bocchette laterali con regolatore dell'aria

## Sistemi idromassaggio - Informazioni generali

### Air-System Paiova / Paiova 5

(ad eccezione della versione per una persona 1700 x 1000 mm, v. pag. 470)

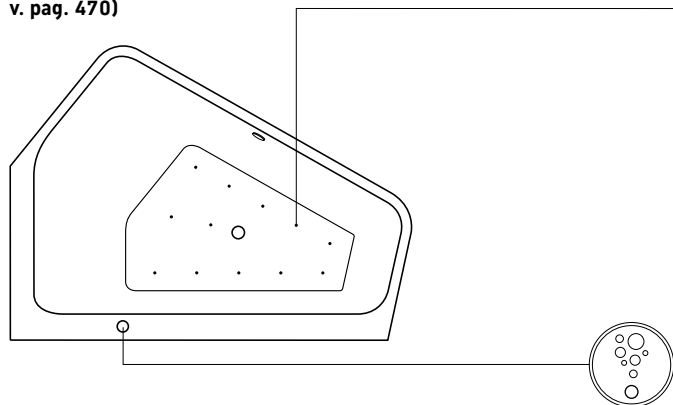

#### Standard

12 bocchette bianche piatte sul fondo vasca (aria)  
Colonna di scarico con troppopieno (senza illustrazione)  
Piedi della vasca (senza illustrazione)

#### Dotazioni optional\*

Colonna di scarico con erogazione dal troppopieno (senza illustrazione)  
Colonna di scarico con erogazione dalla piletta (senza illustrazione)

#### Comandi\*\*

Interruttore piezoelettrico per le bocchette sul fondo

### Jet-System Paiova / Paiova 5

(ad eccezione della versione per una persona 1700 x 1000 mm, v. pag. 470)

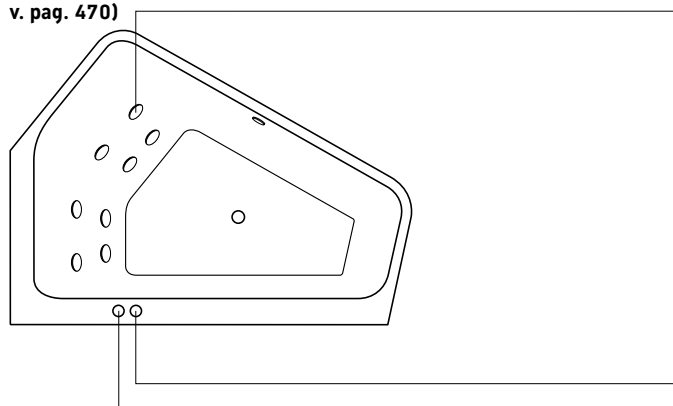

#### Standard

8 bocchette dorsali piatte e regolabili (acqua/aria)  
Colonna di scarico con troppopieno (senza illustrazione)  
Piedi della vasca (senza illustrazione)

#### Dotazioni optional\*

Colonna di scarico con erogazione dal troppopieno (senza illustrazione)  
Colonna di scarico con erogazione dalla piletta (senza illustrazione)

#### Comandi\*\*

Interruttore pneumatico per le bocchette dorsali  
Regolatore dell'aria per le bocchette dorsali

### Sistema Combi P Paiova / Paiova 5

(ad eccezione della versione per una persona 1700 x 1000 mm, v. pag. 470)

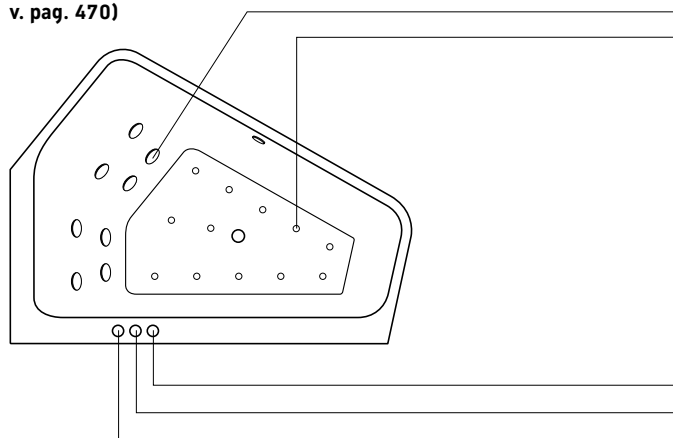

#### Standard

8 bocchette dorsali piatte e regolabili (acqua/aria)  
12 bocchette piatte sul fondo vasca (aria)  
Colonna di scarico con troppopieno (senza illustrazione)  
Piedi della vasca (senza illustrazione)

#### Dotazioni optional\*

Colonna di scarico con erogazione dal troppopieno (senza illustrazione)  
Colonna di scarico con erogazione dalla piletta (senza illustrazione)

#### Comandi\*\*

Interruttore pneumatico per le bocchette sul fondo  
Interruttore pneumatico per le bocchette dorsali  
Regolatore dell'aria per le bocchette dorsali

\* Disponibili per tutte le vasche per cui questi articoli sono elencati nella relativa pagina prodotto / \*\* La posizione dei comandi nelle vasche Paiova è diversa da quella in figura, v. pag. 479

## Sistemi idromassaggio - Informazioni generali

### Sistema Combi E Paiova / Paiova 5

(ad eccezione della versione per una persona 1700 x 1000 mm, v. pag. 471)

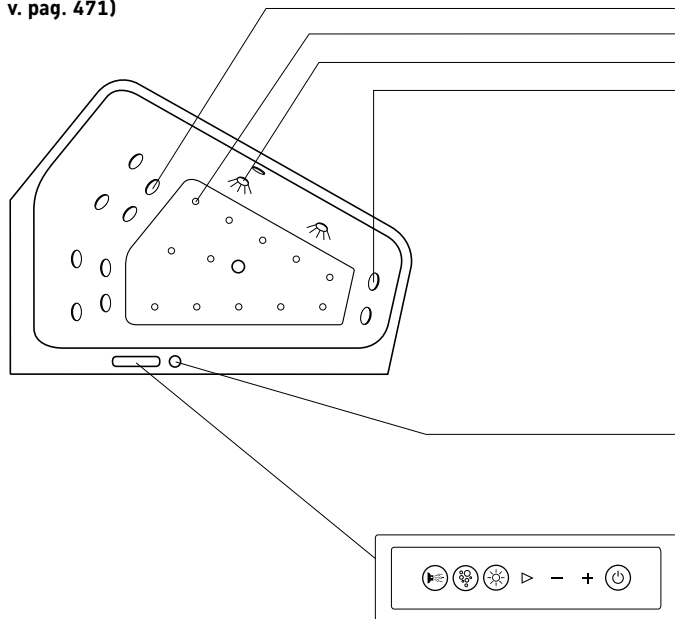

#### Standard

- 8 bocchette dorsali piatte e regolabili (acqua/aria)
- 12 bocchette piatte sul fondo vasca (aria)
- Luce bianca LED, 2 faretti
- 2 bocchette plantari piatte e regolabili (acqua/aria)
- Colonna di scarico con troppopieno (senza illustrazione)
- Piedi della vasca (senza illustrazione)

#### Dotazioni optional\*

- Colonna di scarico con erogazione dal troppopieno (senza illustrazione)
- Colonna di scarico con erogazione dalla piletta (senza illustrazione)
- Riscaldatore (senza illustrazione)
- Sistema di igienizzazione UV (senza illustrazione)

#### Comandi\*\*

##### Deviatore

La potenza della pompa può essere concentrata sulle bocchette dorsali di uno due schienali.

##### Unità di comando del sistema Combi E

Unità di comando con cornice metallica cromata e simboli retroilluminati in blu. Premendo i simboli si attiva la funzione desiderata che si retroillumina in blu.

### Sistema Combi L Paiova / Paiova 5

(ad eccezione della versione per una persona 1700 x 1000 mm, v. pag. 471)

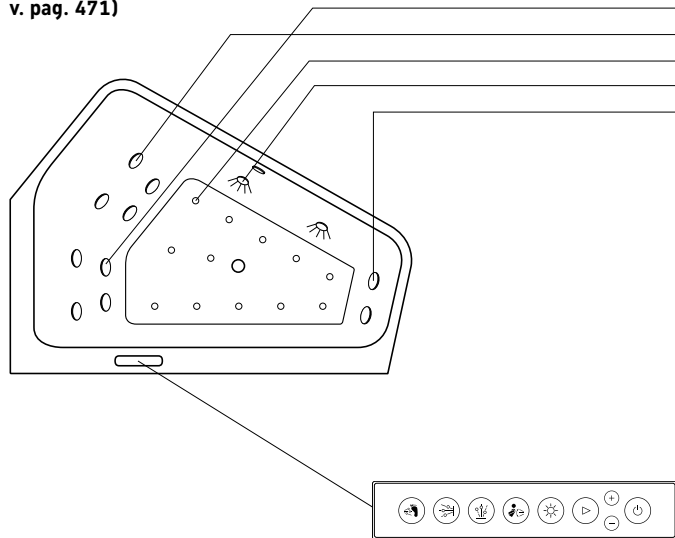

#### Standard

- 4 bocchette dorsali piatte con movimento verticale (acqua)
- 4 bocchette dorsali piatte e regolabili (acqua/aria)
- 12 bocchette piatte e regolabili sul fondo vasca (aria)
- Luce bianca LED, 2 faretti
- 2 bocchette plantari piatte e regolabili (acqua/aria)
- Colonna di scarico con troppopieno (senza illustrazione)
- Piedi della vasca (senza illustrazione)

#### Dotazioni optional\*

- Colonna di scarico con erogazione dal troppopieno (senza illustrazione)
- Colonna di scarico con erogazione dalla piletta (senza illustrazione)
- Sistema di igienizzazione UV (senza illustrazione)
- Riscaldatore (senza illustrazione)

#### Comandi\*\*

##### Unità di comando del sistema Combi L

Unità di comando touch con cornice metallica cromata e simboli retroilluminati in bianco. Dopo aver attivato l'unità di comando i simboli iniziano a lampeggiare leggermente. Premendo il simbolo desiderato, si avvia la funzione scelta e il simbolo si illumina.

\* Disponibili per tutte le vasche per cui questi articoli sono elencati nella relativa pagina prodotto / \*\* La posizione dei comandi nelle vasche Paiova è diversa da quella in figura, v. pag. 479

## Sistemi idromassaggio - Informazioni generali

### Dotazioni dei sistemi idromassaggio

Tutti i sistemi idromassaggio Duravit sono dotati di serie di: sistema di svuotamento dell'acqua, piedi, colonna di scarico cromata con troppopieno, protezione contro il funzionamento a secco.



#### Bocchette sul fondo vasca (aria)

L'aria riscaldata viene immessa nella vasca attraverso 12 bocchette piatte (24 in Blue Moon) inserite nel fondo della vasca.



#### Bocchette forate sul fondo vasca (aria)

L'aria riscaldata viene immessa nella vasca attraverso 12 piccoli fori sul fondo vasca che fungono da bocchette piatte.



#### Bocchette laterali (acqua/aria)

Jet Project: 6 bocchette laterali producono la massima azione idroterapica con intensità del getto regolabile mediante apposito regolatore dell'aria.



#### Bocchette laterali (acqua/aria)

6 bocchette laterali piatte producono la massima azione idroterapica con intensità del getto regolabile mediante apposito regolatore dell'aria.



#### Bocchette dorsali (acqua/aria)

4 o 8 (a seconda del modello di vasca) bocchette piatte regolabili hanno un effetto benefico sulla zona dorsale.



#### Bocchette plantari (acqua/aria)

2 bocchette piatte regolabili stimolano le zone di riflessologia plantare.



#### Bocchette con movimento verticale

4 bocchette dorsali piatte garantiscono un potente e benefico massaggio di tutta la schiena.



#### Riscaldatore

Sistema di riscaldamento a comando elettronico che compensa il calo di temperatura dell'acqua durante l'idromassaggio.



#### Luce bianca LED

2 faretti LED (luce bianca) creano una piacevole atmosfera nel bagno.



#### Sistema di igienizzazione UV

Sistema di igienizzazione semplice ed ecologico grazie alla disinfezione automatica mediante raggi UV. Il sistema include un sensore ottico per il controllo costante del funzionamento.

### Alimentazione elettrica

220 - 240 V 50 Hz

## Sistemi idromassaggio - Informazioni generali

### Revisione

Le vasche idromassaggio possono essere incassate a condizione che tutti gli aggregati (pompa, blower e comandi) rimangano accessibili. Per facilitare la revisione si consiglia di installare le vasche con un pannello di rivestimento rimovibile.

### Posizione degli aggregati dei sistemi idromassaggio

I disegni mostrano la configurazione standard dei componenti del sistema idromassaggio\* con la posizione dell'unità di comando. Il massaggio dorsale (se presente, a seconda del sistema idromassaggio) è posto sul lato dello schienale.

Versioni speciali su richiesta. In questo caso è necessario allegare all'ordine un disegno della disposizione desiderata. Duravit ne verificherà la fattibilità e ne darà relativa conferma.

### Blue Moon

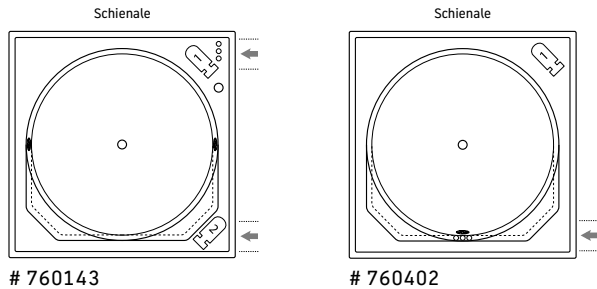

### Cape Cod

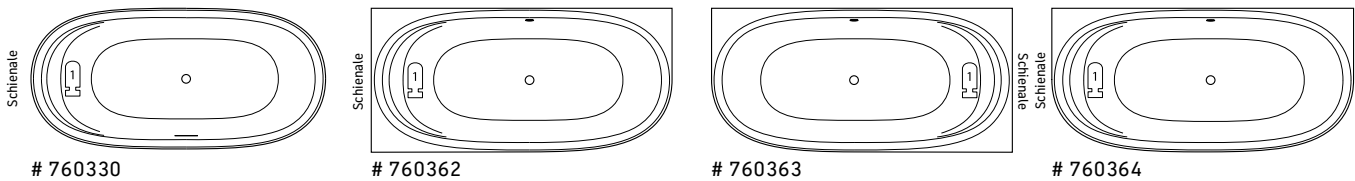

### Darling New

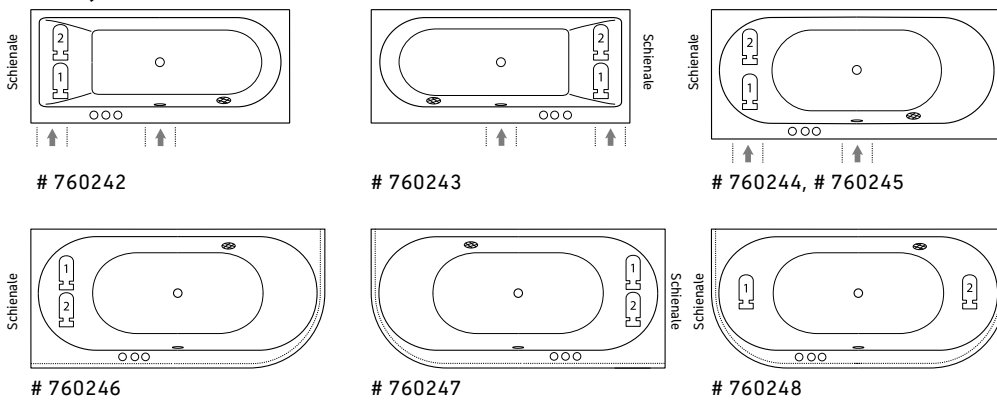

### D-Code

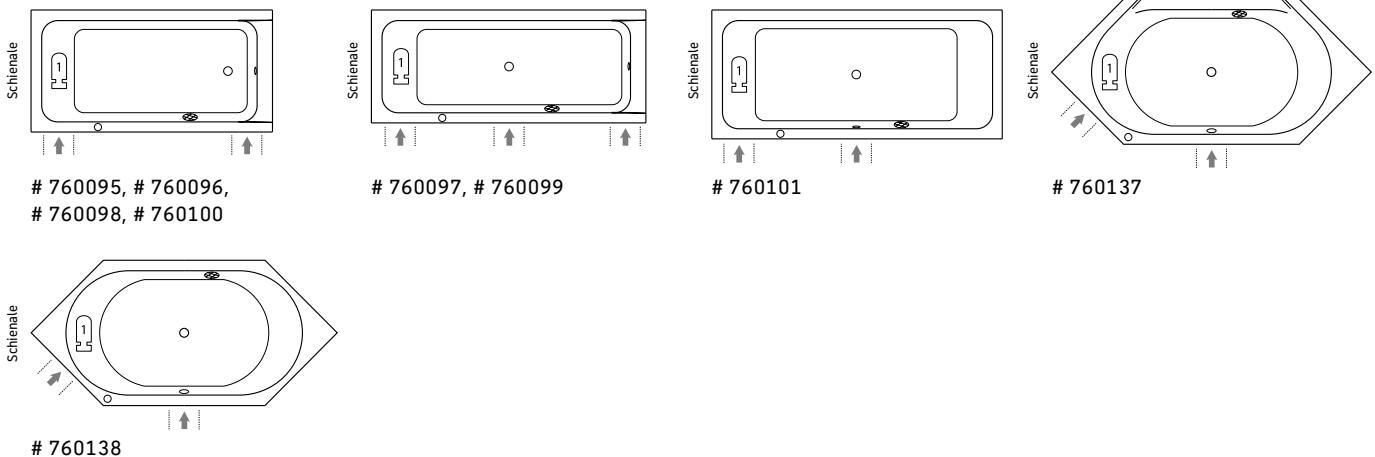

\* A seconda della combinazione di vasca e sistema idromassaggio, i componenti del sistema possono fuoriuscire dalla verticale del bordo della vasca. Si consiglia pertanto l'installazione dall'alto in un contenitore più ampio.

## Sistemi idromassaggio - Informazioni generali

### D-Neo

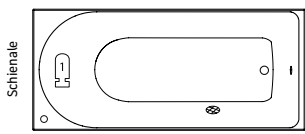

# 760471, # 760472, # 760475  
# 760478, # 760479

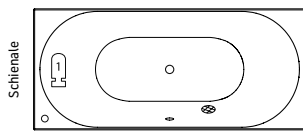

# 760476

### DuraSquare

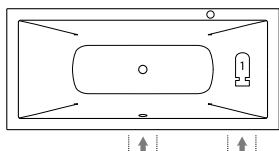

# 760426

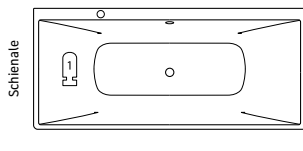

# 760427

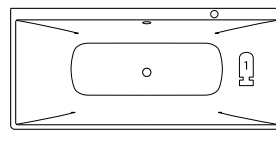

# 760428, # 760429

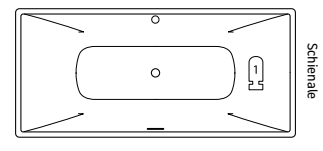

# 760430

### DuraStyle

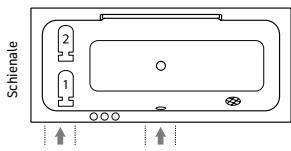

# 760292, # 760294, # 760296

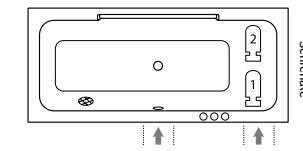

# 760293, # 760295, # 760297

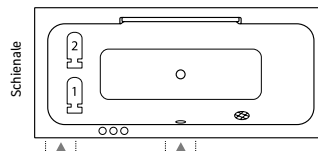

# 760298

### Duravit No.1

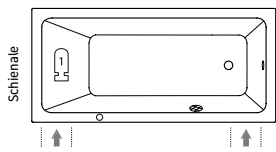

# 760487, # 760488, # 760489,  
# 760490, # 760491

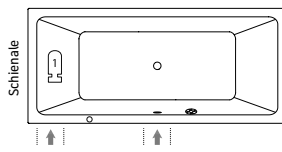

# 760492

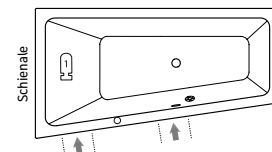

# 760504, # 760506, # 760508

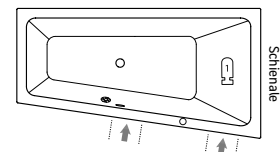

# 760505, # 760507, # 760509

### Happy D.2

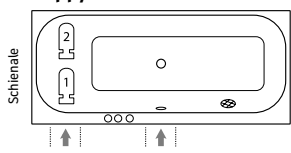

# 760308, # 760310, # 760312

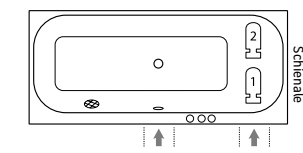

# 760309, # 760311, # 760313

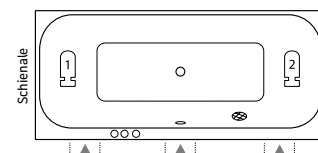

# 760314, # 760315

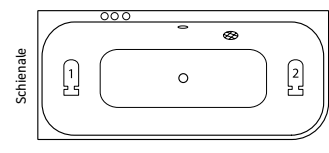

# 760316

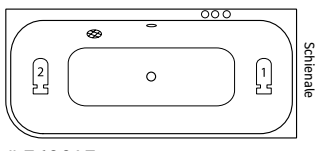

# 760317

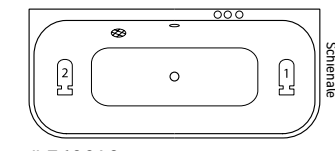

# 760318

## Sistemi idromassaggio - Informazioni generali

### Happy D.2 Plus

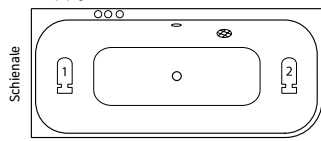

# 760449

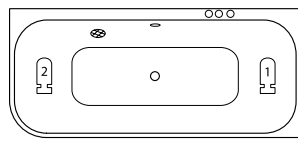

# 760450

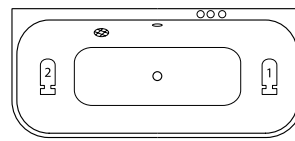

# 760451

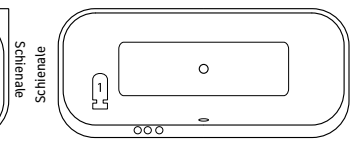

# 760453

### Luv

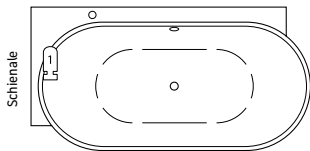

# 760431

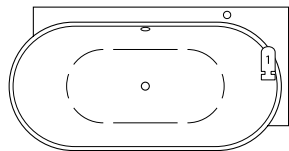

# 760432

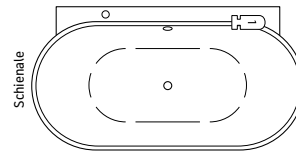

# 760433

### Paiova

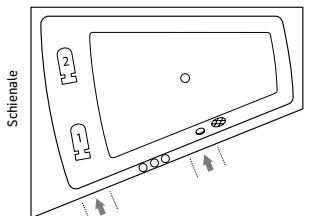

# 760212, # 760214, # 760216

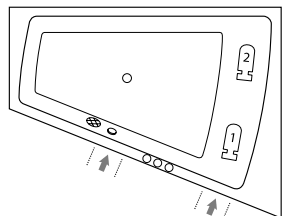

# 760213, # 760215, # 760217

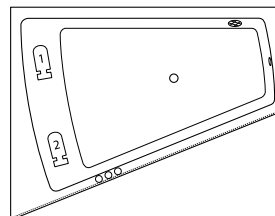

# 760264, # 760266, # 760268

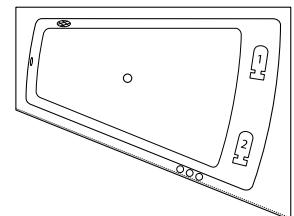

# 760265, # 760267, # 760269

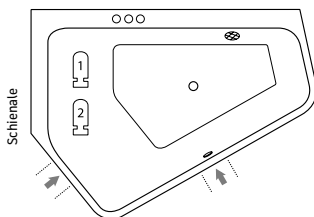

# 760390, # 760392

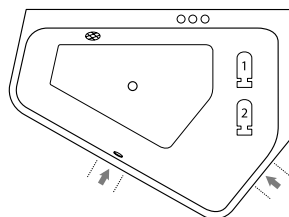

# 760391, # 760393

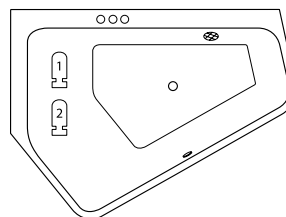

# 760394, # 760396

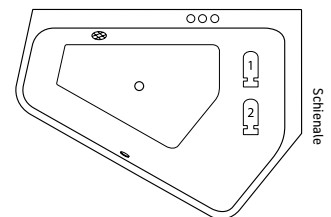

# 760395, # 760397

### Starck

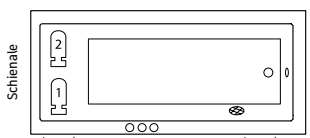

# 760050, # 760333, # 760334,  
# 760335, # 760336, # 760337

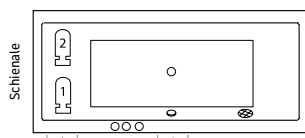

# 760052, # 760338, # 760339,  
# 760340, # 760341

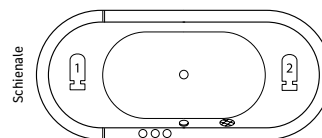

# 760009

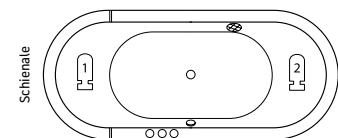

# 760010

### Vero Air

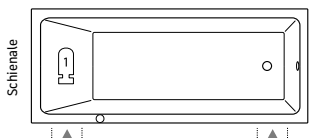

# 760411, # 760412

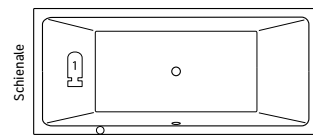

# 760413, # 760414

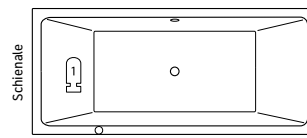

# 760418

## Sistemi idromassaggio - Informazioni generali

### Vero

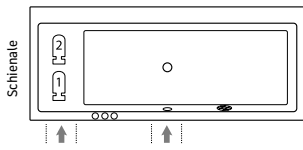

# 760133

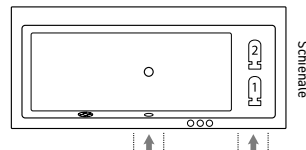

# 760134

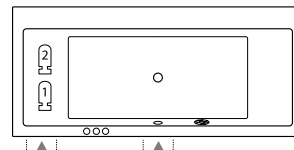

# 760135, # 760136

### Legenda



**Aggregato 1**



**Aggregato 2\***



**Unità di comando\*\***



**Bocchetta di aspirazione**



**Botola di revisione obbligatoria**

\* Solo nei sistemi combinati / \*\* Il numero delle unità di comando è determinato dal sistema idromassaggio

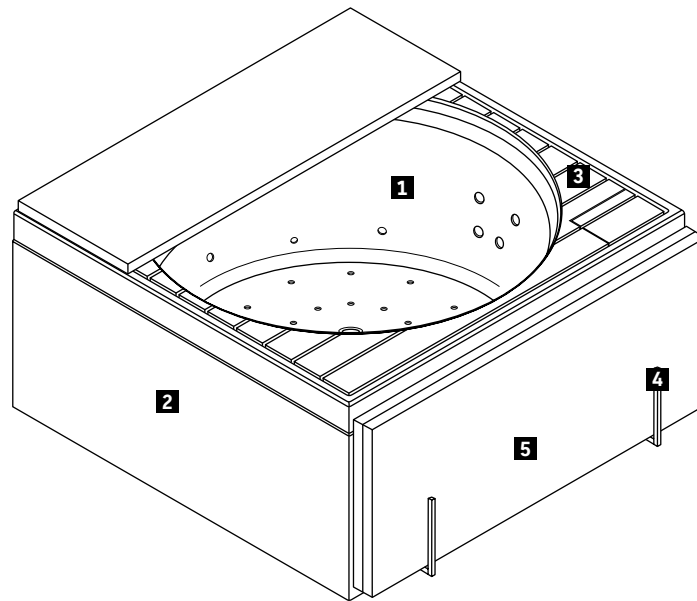

**Blue Moon** Design by Jochen Schmiedem

**Esempio d'ordine**

Descrizione	Note	Quantità	Cod. Art.
<b>1</b> Vasca idromassaggio	1400 x 1400 mm	1	# 760143 00 0 CL 1000
<b>2</b> Pannello in acrilico	1392 x 1392 mm	1	# 703043 00 0 00 0000
<b>3</b> Piano d'appoggio in Teak (vero legno), con sportellino	1310 x 1310 mm	1	# 790851 00 0 02 0000
<b>4</b> Supporto per copertura imbottita, destra (per versione angolare sinistra)	per vasche idromassaggio	1	# 791806 00 0 00 6600
<b>5</b> Copertura imbottita (3 pezzi)	1400 x 1400 mm	1	# 790883 00 0 00 0000

## Blue Moon Design by Jochen Schmiedem

### Vasca idromassaggio di forma quadrata, da incasso o per pannello, incl. telaio con piedi, con troppopieno

Acrilico sanitario

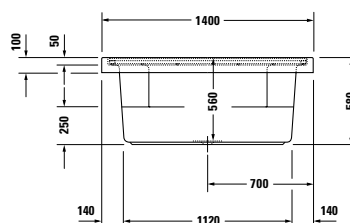
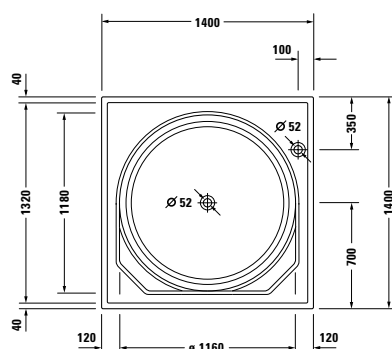

#### Vasca idromassaggio (Euro)

Dimensioni		Cod.Art.	Sistema Combi E	Sistema Combi L			
mm	Capacità l		(XX X = CE 1)	(XX X = CL 1)			
1400 x 1400	520	<b>760143 00 0 XX X000</b>	13.464	15.421			

#### Accessori obbligatori per Vasca idromassaggio

	Cod.Art.	Euro
Piano da appoggio, in Teak (vero legno), con sportellino	<b>790851 00 0 02 0000</b>	2.982
Piano da appoggio in acrilico, con sportellino	<b>790852 00 0 02 0000</b>	1.170

#### Dotazione optional per Vasca idromassaggio

Sovrapprezzo, per colonna di scarico Quadroval, con erogazione dalla piletta, cromo**	<b>791234 00 0 00 1000</b>	845
Supporto per copertura imbottita, per vasche idromassaggio Blue Moon, sx (per vers. angolare dx)****	<b>791805 00 0 00 6600</b>	837
Supporto per copertura imbottita, per vasche idromassaggio Blue Moon, dx (per vers. angolare sx)****	<b>791806 00 0 00 6600</b>	837

#### Dotazione optional per Sistema Combi E

Riscaldatore, per vasche idromassaggio con sistema Combi E	<b>791882 00 0 00 0000</b>	1.000
Sistema di igienizzazione UV, per vasche idromassaggio con sistema Combi E	<b>791884 00 0 00 0000</b>	1.362

#### Dotazione optional per Sistema Combi L

Riscaldatore, per vasche idromassaggio con sistema Combi L	<b>791883 00 0 00 0000</b>	1.000
Sistema di igienizzazione UV, per vasche idromassaggio con sistema Combi L	<b>791887 00 0 00 0000</b>	1.362

#### Accessori idonei per Vasca idromassaggio

Poggiatesta, bianco	<b>790003 00 0 00 0000</b>	52
Profilo parete	<b>790126 00 0 00 0000</b>	34
Ganci di sostegno***	<b>790123 00 0 00 0000</b>	51
Copertura imbottita	<b>790883 00 0 00 0000</b>	2.388
Per i pannelli in acrilico abbinabili ved. pag. 586		

**Infobox:** \*\* Valvola di non ritorno obbligatoria; rende necessario il piano d'appoggio con sportellino, tubo di connessione # 790166 consigliato /  
 \*\*\* Per l'installazione si consiglia l'uso di 4 ganci di sostegno / \*\*\*\* I supporti per copertura imbottita # 791805, 791806 non sono compatibili con la versione da incasso

**Blue Moon** Design by Jochen Schmiedem

**Vasca idromassaggio di forma quadrata, con telaio e colonna di scarico**

Acrilico sanitario

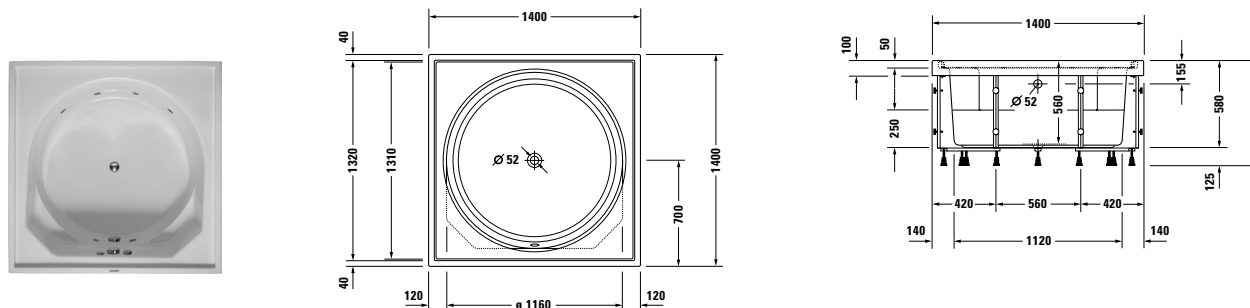
**Vasca idromassaggio (Euro)**

Dimensioni		Cod.Art.	Jet-System (XX X = JS 1)
mm	Capacità l		
1400 x 1400	460	<b>760402 00 0 XX X000</b>	5.340

**Dotazione obbligatoria per Vasca idromassaggio**

	Cod.Art.	Euro
Piano da appoggio, in Teak (vero legno)	<b>791878 00 0 00 0000</b>	2.227
Piano da appoggio in acrilico	<b>791879 00 0 00 0000</b>	859

**Dotazione optional per Vasca idromassaggio**

Sovrapprezzo, per colonna di scarico Quadroval, con erogazione dal troppopieno, cromo*	<b>791257 00 0 00 1000</b>	332
Sovrapprezzo, per colonna di scarico Quadroval, con erogazione dalla piletta, cromo**	<b>791242 00 0 00 1000</b>	805

**Accessori idonei per Vasca idromassaggio**

Poggiatesta, bianco	<b>790003 00 0 00 0000</b>	52
Profilo parete	<b>790126 00 0 00 0000</b>	34
Ganci di sostegno***	<b>790123 00 0 00 0000</b>	51
Copertura imbottita	<b>790883 00 0 00 0000</b>	2.388

Per i pannelli in acrilico abbinabili ved. pag. 586

**Infobox:** \* Valvola di non ritorno o rubinetteria a sicurezza intrinseca secondo la DIN EN 1717 richiesta, tubo di connessione # 790159 consigliato / \*\* Valvola di non ritorno obbligatoria, tubo di connessione # 790166 consigliato / \*\*\* Per l'installazione si consiglia l'uso di 4 ganci di sostegno

**Cape Cod** Design by Philippe Starck

Vasca idromassaggio angolare sx, con pannello integrato e telaio, con uno schienale inclinato, con colonna di scarico con troppopieno  
DuraSolid® A

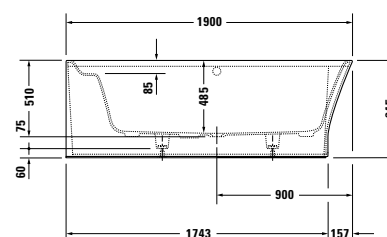
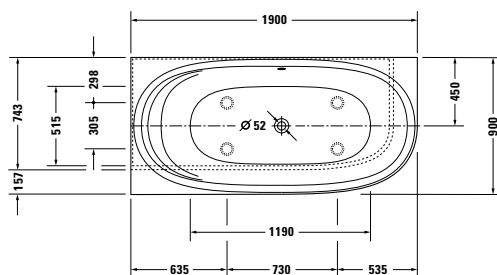
**Vasca idromassaggio (Euro)**

Dimensioni		Cod.Art.	Air-System			
mm	Capacità l		(XX X = AS 0)			
1900 x 900	205	<b>760362 00 0 XX X000</b>	7.496			

**Dotazione optional per Vasca idromassaggio**

	Cod.Art.	Euro
Sovrapprezzo, per colonna di scarico Quadroval, con erogazione dal troppopieno, cromo*	<b>791252 00 0 00 1000</b>	385
Sovrapprezzo, per colonna di scarico Quadroval, con erogazione dalla piletta, cromo**	<b>791275 00 0 00 1000</b>	603
Maniglione, cromo	<b>792804 00 0 00 1000</b>	394

**Accessori idonei per Vasca idromassaggio**

Profilo parete	<b>790126 00 0 00 0000</b>	34
----------------	----------------------------	----

**Infobox:** \*\* Valvola di non ritorno obbligatoria, tubo di connessione # 790166 consigliato / Il maniglione vasca può essere installato solo in produzione. Il prezzo comprende maniglione e montaggio. / \* Valvola di non ritorno o rubinetteria a sicurezza intrinseca secondo la DIN EN 1717 obbligatorie, tubo di connessione # 790188 consigliato

**Cape Cod** Design by Philippe Starck

Vasca idromassaggio angolare dx, con pannello integrato e telaio, con uno schienale inclinato, con colonna di scarico con troppopieno  
DuraSolid® A

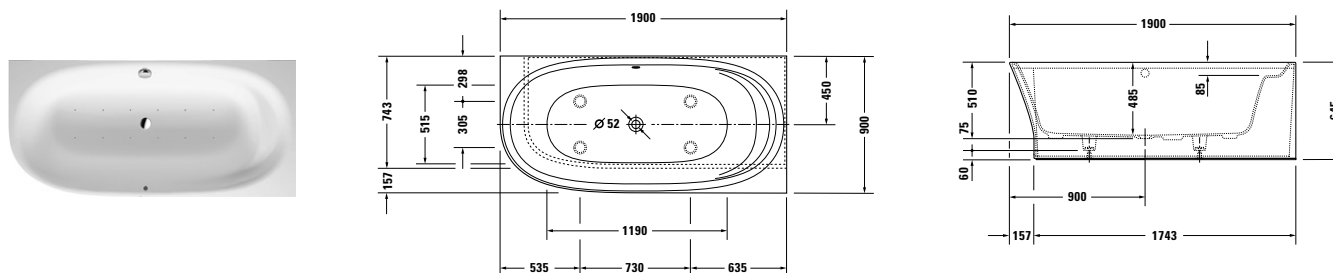
**Vasca idromassaggio (Euro)**

Dimensioni		Cod.Art.	Air-System (XX X = AS 0)
mm	Capacità l		
1900 x 900	205	<b>760363 00 0 XX X000</b>	7.496

**Dotazione optional per Vasca idromassaggio**

	Cod.Art.	Euro
Sovrapprezzo, per colonna di scarico Quadroval, con erogazione dal troppopieno, cromo*	<b>791252 00 0 00 1000</b>	385
Sovrapprezzo, per colonna di scarico Quadroval, con erogazione dalla piletta, cromo**	<b>791275 00 0 00 1000</b>	603
Maniglione, cromo	<b>792804 00 0 00 1000</b>	394

**Accessori idonei per Vasca idromassaggio**

Profilo parete	<b>790126 00 0 00 0000</b>	34
----------------	----------------------------	----

**Infobox:** \*\* Valvola di non ritorno obbligatoria, tubo di connessione # 790166 consigliato / Il maniglione vasca può essere installato solo in produzione. Il prezzo comprende maniglione e montaggio. / \* Valvola di non ritorno o rubinetteria a sicurezza intrinseca secondo la DIN EN 1717 obbligatorie, tubo di connessione # 790188 consigliato

**Cape Cod** Design by Philippe Starck

Vasca idromassaggio da appoggio a parete, con pannello integrato e telaio, con uno schienale inclinato, con colonna di scarico con troppopieno  
DuraSolid® A

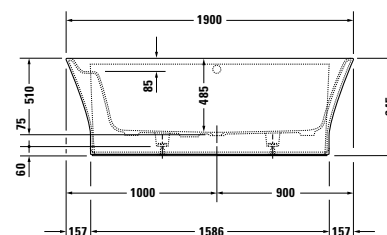
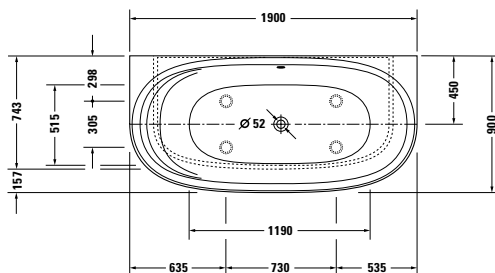
**Vasca idromassaggio (Euro)**

Dimensioni		Cod.Art.	Air-System (XX X = AS 0)			
mm	Capacità l					
1900 x 900	205	<b>760364 00 0 XX X000</b>	7.496			

**Dotazione optional per Vasca idromassaggio**

	Cod.Art.	Euro
Sovrapprezzo, per colonna di scarico Quadroval, con erogazione dal troppopieno, cromo*	<b>791252 00 0 00 1000</b>	385
Sovrapprezzo, per colonna di scarico Quadroval, con erogazione dalla piletta, cromo**	<b>791275 00 0 00 1000</b>	603
Maniglione, cromo	<b>792804 00 0 00 1000</b>	394

**Accessori idonei per Vasca idromassaggio**

Profilo parete	<b>790126 00 0 00 0000</b>	34
----------------	----------------------------	----

**Infobox:** \*\* Valvola di non ritorno obbligatoria, tubo di connessione # 790166 consigliato / Il maniglione vasca può essere installato solo in produzione. Il prezzo comprende maniglione e montaggio. / \* Valvola di non ritorno o rubinetteria a sicurezza intrinseca secondo la DIN EN 1717 obbligatorie, tubo di connessione # 790188 consigliato

**Cape Cod** Design by Philippe Starck

Vasca idromassaggio centro stanza, con pannello integrato e telaio, con uno schienale inclinato, con colonna di scarico speciale  
DuraSolid® A

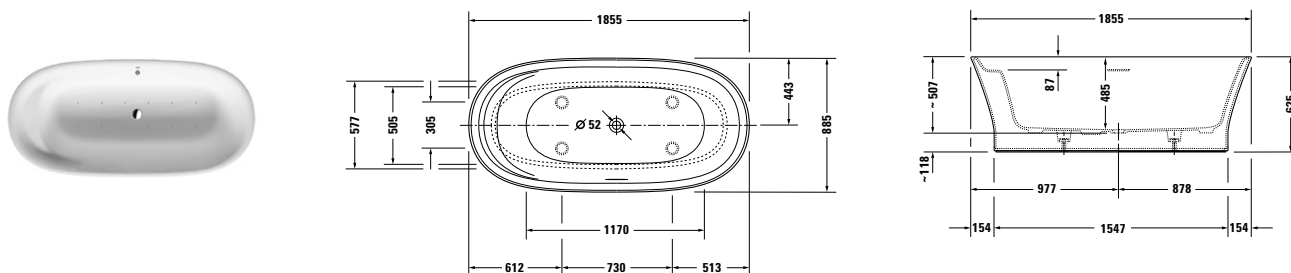
**Vasca idromassaggio (Euro)**

Dimensioni		Cod.Art.	Air-System			
mm	Capacità l		(XX X = AS 0)			
1855 x 885	205	<b>760330 00 0 XX X000</b>	8.875			

**Dotazione optional per Vasca idromassaggio**

	Cod.Art.	Euro
Maniglione, cromo	<b>792804 00 0 00 1000</b>	394

**Infobox:** Il maniglione vasca può essere installato solo in produzione. Il prezzo comprende maniglione e montaggio.

## Darling New Design by sieger design

### Informazioni generali

#### Luce bianca LED sotto il bordo vasca (optional)

Sotto l'ampio bordo della vasca è installata una barra LED che illumina indirettamente il pannello di rivestimento. Per azionare la luce basta toccare il logo Duravit posizionato sul bordo vasca. La luce bianca LED può essere installata su tutte le vasche con o senza idromassaggio della serie Darling New con pannello in legno o in acrilico (sono escluse le vasche da incasso).

#### Alimentazione elettrica

220 - 240 V 50/60 Hz



Vasche con o senza idromassaggio Darling New # 7X0242 - 7X0245 con pannello di rivestimento: la luce bianca LED è installata nella zona frontale.

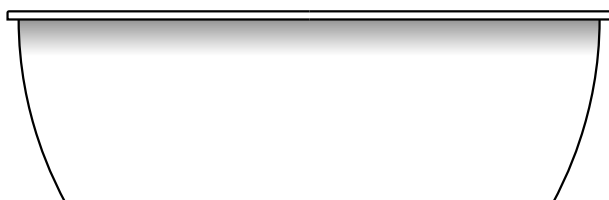

Vasche con o senza idromassaggio Darling New # 7X0246 - 7X0248 con pannello in acrilico: la luce bianca LED è installata lungo tutto il bordo.

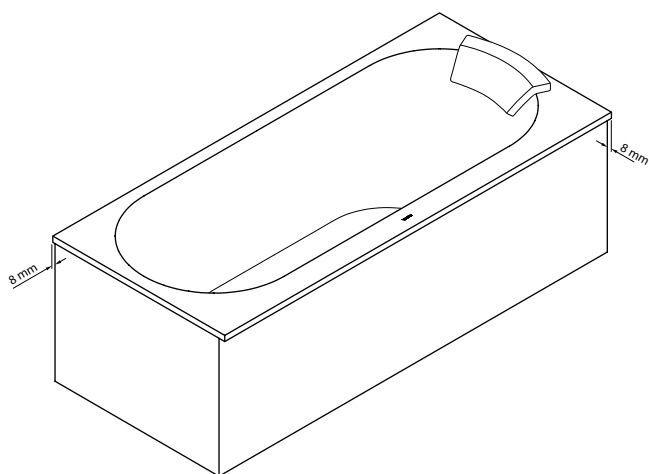

#### Pannello di rivestimento

##### Senza luce bianca LED

In caso di ordine di una vasca rettangolare Darling New # 7X0242 - 7X0245 senza luce bianca LED sotto il bordo vasca è necessario ordinare il pannello con rientranza standard di ~ 8 mm rispetto al bordo.

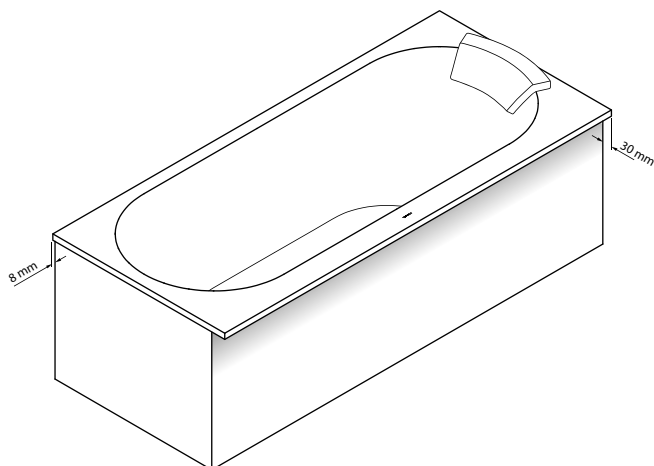

##### Con luce bianca LED

In caso di ordine di una vasca rettangolare Darling New # 7X0242 - 7X0245 con luce bianca LED sotto il bordo vasca è necessario ordinare il pannello con rientranza di ~ 30 mm rispetto al bordo.



## Darling New Design by sieger design

Vasca idromassaggio di forma rettangolare, da incasso o per pannello, con uno schienale inclinato a sx, con telaio e colonna di scarico

Acrilico sanitario

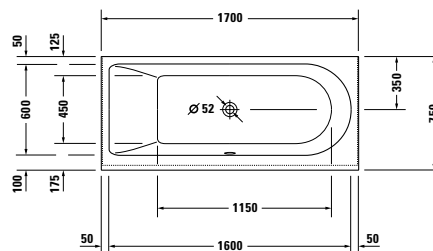
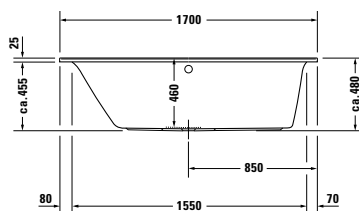

### Vasca idromassaggio (Euro)

Dimensioni		Cod.Art.	Air-System	Jet-System	Sistema Combi P	Sistema Combi E	Sistema Combi L
mm	Capacità l		(XX X = AS 0)	(XX X = JS 1)	(XX X = CP 1)	(XX X = CE 1)	(XX X = CL 1)
1700 x 750	160	<b>760242 00 0 XX X000</b>	4.045	4.228	7.562	9.505	10.746

### Dotazione optional per Vasca idromassaggio

	Cod.Art.	Euro
Sovrapprezzo, per colonna di scarico Quadroval, con erogazione dal troppopieno, cromo*	<b>791206 00 0 00 1000</b>	316
Luce bianca LED, sotto il bordo vasca	<b>791847 00 0 00 0000</b>	1.046
Maniglione, cromo	<b>792804 00 0 00 1000</b>	394

### Dotazione optional per Sistema Combi E

Riscaldatore, per vasche idromassaggio con sistema Combi E	<b>791882 00 0 00 0000</b>	1.000
Sistema di igienizzazione UV, per vasche idromassaggio con sistema Combi E	<b>791884 00 0 00 0000</b>	1.362

### Dotazione optional per Sistema Combi L

Riscaldatore, per vasche idromassaggio con sistema Combi L	<b>791883 00 0 00 0000</b>	1.000
Sistema di igienizzazione UV, per vasche idromassaggio con sistema Combi L	<b>791887 00 0 00 0000</b>	1.362

### Accessori idonei per Vasca idromassaggio

Poggiatesta, squadrato, bianco	<b>790007 00 0 00 0000</b>	142
Ganci di sostegno	<b>790103 00 0 00 0000</b>	50
Profilo parete	<b>790126 00 0 00 0000</b>	34
Per i pannelli abbinabili ved. pag. 382-383		

**Infobox:** Il maniglione vasca può essere installato solo in produzione. Il prezzo comprende maniglione e montaggio. / \* Valvola di non ritorno o rubinetteria a sicurezza intrinseca secondo la DIN EN 1717 richiesta, tubo di connessione # 790159 consigliato / Luce bianca LED sotto il bordo vasca disponibile solo per vasche con pannello di rivestimento; non possibile nelle versioni da incasso

## Darling New Design by sieger design

Vasca idromassaggio di forma rettangolare, da incasso o per pannello, con uno schienale inclinato a dx, con telaio e colonna di scarico  
Acrilico sanitario

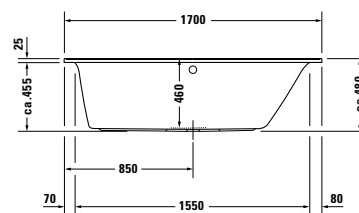
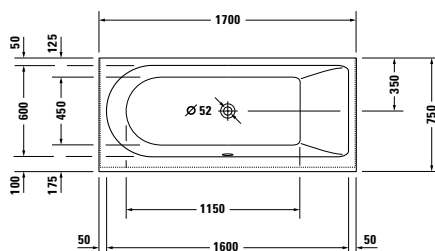

### Vasca idromassaggio (Euro)

Dimensioni		Cod.Art.	Air-System	Jet-System	Sistema Combi P	Sistema Combi E	Sistema Combi L
mm	Capacità l		(XX X = AS 0)	(XX X = JS 1)	(XX X = CP 1)	(XX X = CE 1)	(XX X = CL 1)
1700 x 750	160	<b>760243 00 0 XX X000</b>	4.045	4.228	7.562	9.505	10.746

### Dotazione optional per Vasca idromassaggio

	Cod.Art.	Euro
Sovrapprezzo, per colonna di scarico Quadroval, con erogazione dal troppopieno, cromo*	<b>791206 00 0 00 1000</b>	316
Luce bianca LED, sotto il bordo vasca	<b>791847 00 0 00 0000</b>	1.046
Maniglione, cromo	<b>792804 00 0 00 1000</b>	394

### Dotazione optional per Sistema Combi E

Riscaldatore, per vasche idromassaggio con sistema Combi E	<b>791882 00 0 00 0000</b>	1.000
Sistema di igienizzazione UV, per vasche idromassaggio con sistema Combi E	<b>791884 00 0 00 0000</b>	1.362

### Dotazione optional per Sistema Combi L

Riscaldatore, per vasche idromassaggio con sistema Combi L	<b>791883 00 0 00 0000</b>	1.000
Sistema di igienizzazione UV, per vasche idromassaggio con sistema Combi L	<b>791887 00 0 00 0000</b>	1.362

### Accessori idonei per Vasca idromassaggio

Poggiatesta, squadrato, bianco	<b>790007 00 0 00 0000</b>	142
Ganci di sostegno	<b>790103 00 0 00 0000</b>	50
Profilo parete	<b>790126 00 0 00 0000</b>	34
Per i pannelli abbinabili ved. pag. 382-383		

**Infobox:** Il maniglione vasca può essere installato solo in produzione. Il prezzo comprende maniglione e montaggio. / \* Valvola di non ritorno o rubinetteria a sicurezza intrinseca secondo la DIN EN 1717 richiesta, tubo di connessione # 790159 consigliato / Luce bianca LED sotto il bordo vasca disponibile solo per vasche con pannello di rivestimento; non possibile nelle versioni da incasso

## Darling New Design by sieger design

Vasca idromassaggio di forma rettangolare, da incasso o per pannello, con due schienali inclinati, con telaio e colonna di scarico

Acrilico sanitario

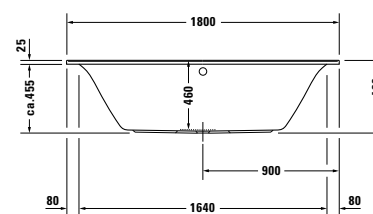
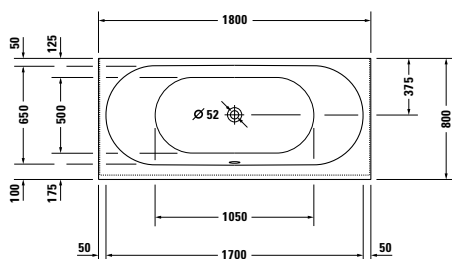

### Vasca idromassaggio (Euro)

Dimensioni mm	Capacità l	Cod.Art.	Air-System (XX X = AS 0)	Jet-System (XX X = JS 1)	Sistema Combi P (XX X = CP 1)	Sistema Combi E (XX X = CE 1)	Sistema Combi L (XX X = CL 1)
1800 x 800	165	<b>760244 00 0 XX X000</b>	4.272	4.455	7.787	9.729	10.971

### Dotazione optional per Vasca idromassaggio

	Cod.Art.	Euro
Sovrapprezzo, per colonna di scarico Quadroval, con erogazione dal troppopieno, cromo*	<b>791206 00 0 00 1000</b>	316
Sovrapprezzo, per colonna di scarico Quadroval, con erogazione dalla piletta, cromo**	<b>791227 00 0 00 1000</b>	603
Luce bianca LED, sotto il bordo vasca	<b>791847 00 0 00 0000</b>	1.046
Maniglione, cromo	<b>792804 00 0 00 1000</b>	394

### Dotazione optional per Sistema Combi E

Riscaldatore, per vasche idromassaggio con sistema Combi E	<b>791882 00 0 00 0000</b>	1.000
Sistema di igienizzazione UV, per vasche idromassaggio con sistema Combi E	<b>791884 00 0 00 0000</b>	1.362

### Dotazione optional per Sistema Combi L

Riscaldatore, per vasche idromassaggio con sistema Combi L	<b>791883 00 0 00 0000</b>	1.000
Sistema di igienizzazione UV, per vasche idromassaggio con sistema Combi L	<b>791887 00 0 00 0000</b>	1.362

### Accessori idonei per Vasca idromassaggio

Poggiatesta, curvo, bianco	<b>790008 00 0 00 0000</b>	142
Ganci di sostegno	<b>790103 00 0 00 0000</b>	50
Profilo parete	<b>790126 00 0 00 0000</b>	34
Per i pannelli abbinabili ved. pag. 382-383		

**Infobox:** Il maniglione vasca può essere installato solo in produzione. Il prezzo comprende maniglione e montaggio. / \* Valvola di non ritorno o rubinetteria a sicurezza intrinseca secondo la DIN EN 1717 richiesta, tubo di connessione # 790159 consigliato / \*\* Valvola di non ritorno obbligatoria, tubo di connessione # 790166 consigliato / Luce bianca LED sotto il bordo vasca disponibile solo per vasche con pannello di rivestimento; non possibile nelle versioni da incasso

## Darling New Design by sieger design

Vasca idromassaggio di forma rettangolare, da incasso o per pannello, con due schienali inclinati, con telaio e colonna di scarico

Acrilico sanitario

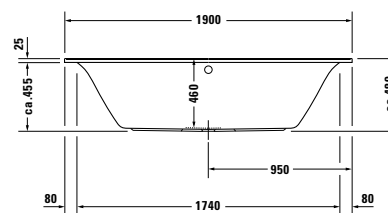
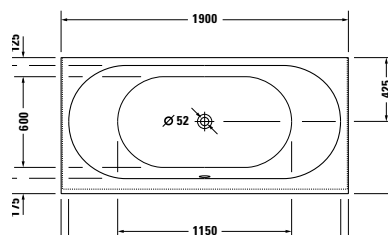

### Vasca idromassaggio (Euro)

Dimensioni		Cod.Art.	Air-System	Jet-System	Sistema Combi P	Sistema Combi E	Sistema Combi L
mm	Capacità l		(XX X = AS 0)	(XX X = JS 1)	(XX X = CP 1)	(XX X = CE 1)	(XX X = CL 1)
1900 x 900	170	<b>760245 00 0 XX X000</b>	4.469	4.666	7.998	9.940	11.180

### Dotazione optional per Vasca idromassaggio

	Cod.Art.	Euro
Sovrapprezzo, per colonna di scarico Quadroval, con erogazione dal troppopieno, cromo*	<b>791206 00 0 00 1000</b>	316
Sovrapprezzo, per colonna di scarico Quadroval, con erogazione dalla piletta, cromo**	<b>791227 00 0 00 1000</b>	603
Luce bianca LED, sotto il bordo vasca	<b>791847 00 0 00 0000</b>	1.046
Maniglione, cromo	<b>792804 00 0 00 1000</b>	394

### Dotazione optional per Sistema Combi E

Riscaldatore, per vasche idromassaggio con sistema Combi E	<b>791882 00 0 00 0000</b>	1.000
Sistema di igienizzazione UV, per vasche idromassaggio con sistema Combi E	<b>791884 00 0 00 0000</b>	1.362

### Dotazione optional per Sistema Combi L

Riscaldatore, per vasche idromassaggio con sistema Combi L	<b>791883 00 0 00 0000</b>	1.000
Sistema di igienizzazione UV, per vasche idromassaggio con sistema Combi L	<b>791887 00 0 00 0000</b>	1.362

### Accessori idonei per Vasca idromassaggio

Poggiatesta, curvo, bianco	<b>790008 00 0 00 0000</b>	142
Ganci di sostegno	<b>790103 00 0 00 0000</b>	50
Profilo parete	<b>790126 00 0 00 0000</b>	34
Per i pannelli abbinabili ved. pag. 382-383		

**Infobox:** Il maniglione vasca può essere installato solo in produzione. Il prezzo comprende maniglione e montaggio. / \* Valvola di non ritorno o rubinetteria a sicurezza intrinseca secondo la DIN EN 1717 richiesta, tubo di connessione # 790159 consigliato / \*\* Valvola di non ritorno obbligatoria, tubo di connessione # 790166 consigliato / Luce bianca LED sotto il bordo vasca disponibile solo per vasche con pannello di rivestimento; non possibile nelle versioni da incasso

**Darling New** Design by sieger design

**Vasca idromassaggio angolare sx, con pannello in acrilico e telaio, con due schienali inclinati, con colonna di scarico con troppopieno**

Acrilico sanitario

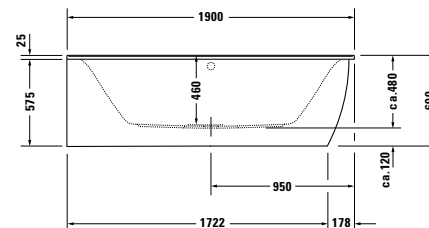
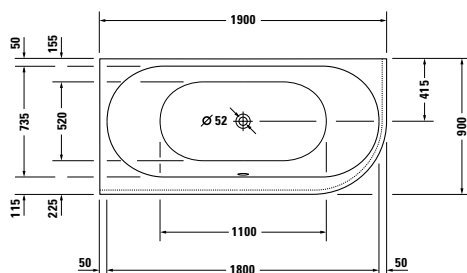
**Vasca idromassaggio (Euro)**

Dimensioni		Cod.Art.	Air-System	Jet-System	Sistema Combi P	Sistema Combi E	Sistema Combi L
mm	Capacità l		(XX X = AS 0)	(XX X = JS 1)	(XX X = CP 1)	(XX X = CE 1)	(XX X = CL 1)
1900 x 900	185	<b>760246 00 0 XX X000</b>	6.286	6.478	9.810	11.752	12.991

**Dotazione optional per Vasca idromassaggio**

	Cod.Art.	Euro
Sovrapprezzo, per colonna di scarico Quadroval, con erogazione dal troppopieno, cromo*	<b>791206 00 0 00 1000</b>	316
Sovrapprezzo, per colonna di scarico Quadroval, con erogazione dalla piletta, cromo**	<b>791227 00 0 00 1000</b>	603
Luce bianca LED, sotto il bordo vasca	<b>791848 00 0 00 0000</b>	1.102
Maniglione, cromo	<b>792804 00 0 00 1000</b>	394

**Dotazione optional per Sistema Combi E**

Riscaldatore, per vasche idromassaggio con sistema Combi E	<b>791882 00 0 00 0000</b>	1.000
Sistema di igienizzazione UV, per vasche idromassaggio con sistema Combi E	<b>791884 00 0 00 0000</b>	1.362

**Dotazione optional per Sistema Combi L**

Riscaldatore, per vasche idromassaggio con sistema Combi L	<b>791883 00 0 00 0000</b>	1.000
Sistema di igienizzazione UV, per vasche idromassaggio con sistema Combi L	<b>791887 00 0 00 0000</b>	1.362

**Accessori idonei per Vasca idromassaggio**

Poggiatesta, curvo, bianco	<b>790008 00 0 00 0000</b>	142
Ganci di sostegno	<b>790103 00 0 00 0000</b>	50
Profilo parete	<b>790126 00 0 00 0000</b>	34

**Infobox:** Il maniglione vasca può essere installato solo in produzione. Il prezzo comprende maniglione e montaggio. / \* Valvola di non ritorno o rubinetteria a sicurezza intrinseca secondo la DIN EN 1717 richiesta, tubo di connessione # 790159 consigliato / \*\* Valvola di non ritorno obbligatoria, tubo di connessione # 790166 consigliato

## Darling New Design by sieger design

Vasca idromassaggio angolare dx, con pannello in acrilico e telaio, con due schienali inclinati, con colonna di scarico con troppopieno

Acrilico sanitario

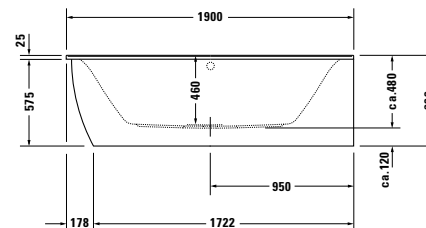
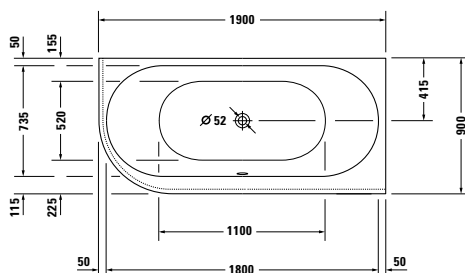

### Vasca idromassaggio (Euro)

Dimensioni		Cod.Art.	Air-System	Jet-System	Sistema Combi P	Sistema Combi E	Sistema Combi L
mm	Capacità l		(XX X = AS 0)	(XX X = JS 1)	(XX X = CP 1)	(XX X = CE 1)	(XX X = CL 1)
1900 x 900	185	<b>760247 00 0 XX X000</b>	6.286	6.478	9.810	11.752	12.991

### Dotazione optional per Vasca idromassaggio

	Cod.Art.	Euro
Sovrapprezzo, per colonna di scarico Quadroval, con erogazione dal troppopieno, cromo*	<b>791206 00 0 00 1000</b>	316
Sovrapprezzo, per colonna di scarico Quadroval, con erogazione dalla piletta, cromo**	<b>791227 00 0 00 1000</b>	603
Luce bianca LED, sotto il bordo vasca	<b>791848 00 0 00 0000</b>	1.102
Maniglione, cromo	<b>792804 00 0 00 1000</b>	394

### Dotazione optional per Sistema Combi E

Riscaldatore, per vasche idromassaggio con sistema Combi E	<b>791882 00 0 00 0000</b>	1.000
Sistema di igienizzazione UV, per vasche idromassaggio con sistema Combi E	<b>791884 00 0 00 0000</b>	1.362

### Dotazione optional per Sistema Combi L

Riscaldatore, per vasche idromassaggio con sistema Combi L	<b>791883 00 0 00 0000</b>	1.000
Sistema di igienizzazione UV, per vasche idromassaggio con sistema Combi L	<b>791887 00 0 00 0000</b>	1.362

### Accessori idonei per Vasca idromassaggio

Poggiatesta, curvo, bianco	<b>790008 00 0 00 0000</b>	142
Ganci di sostegno	<b>790103 00 0 00 0000</b>	50
Profilo parete	<b>790126 00 0 00 0000</b>	34

**Infobox:** Il maniglione vasca può essere installato solo in produzione. Il prezzo comprende maniglione e montaggio. / \* Valvola di non ritorno o rubinetteria a sicurezza intrinseca secondo la DIN EN 1717 richiesta, tubo di connessione # 790159 consigliato / \*\* Valvola di non ritorno obbligatoria, tubo di connessione # 790166 consigliato

## Darling New Design by sieger design

Vasca idromassaggio da appoggio a parete, con pannello in acrilico e telaio, con due schienali inclinati, con colonna di scarico con troppopieno  
Acrilico sanitario

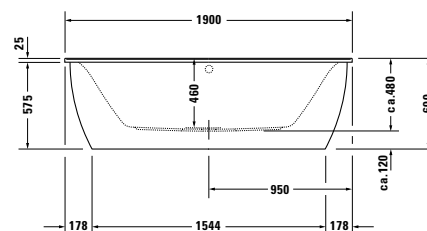
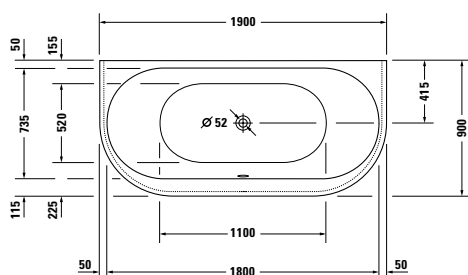

### Vasca idromassaggio (Euro)

Dimensioni mm	Capacità l	Cod.Art.	Air-System (XX X = AS 0)	Jet-System (XX X = JS 1)	Sistema Combi P (XX X = CP 1)	Sistema Combi E (XX X = CE 1)	Sistema Combi L (XX X = CL 1)
1900 x 900	170	<b>760248 00 0 XX X000</b>	6.427	6.623	9.957	11.900	13.140

### Dotazione optional per Vasca idromassaggio

	Cod.Art.	Euro
Sovrapprezzo, per colonna di scarico Quadroval, con erogazione dal troppopieno, cromo*	<b>791206 00 0 00 1000</b>	316
Sovrapprezzo, per colonna di scarico Quadroval, con erogazione dalla piletta, cromo**	<b>791227 00 0 00 1000</b>	603
Luce bianca LED, sotto il bordo vasca	<b>791849 00 0 00 0000</b>	1.144
Maniglione, cromo	<b>792804 00 0 00 1000</b>	394

### Dotazione optional per Sistema Combi E

Riscaldatore, per vasche idromassaggio con sistema Combi E	<b>791882 00 0 00 0000</b>	1.000
Sistema di igienizzazione UV, per vasche idromassaggio con sistema Combi E	<b>791884 00 0 00 0000</b>	1.362

### Dotazione optional per Sistema Combi L

Riscaldatore, per vasche idromassaggio con sistema Combi L	<b>791883 00 0 00 0000</b>	1.000
Sistema di igienizzazione UV, per vasche idromassaggio con sistema Combi L	<b>791887 00 0 00 0000</b>	1.362

### Accessori idonei per Vasca idromassaggio

Poggiatesta, curvo, bianco	<b>790008 00 0 00 0000</b>	142
Ganci di sostegno	<b>790103 00 0 00 0000</b>	50
Profilo parete	<b>790126 00 0 00 0000</b>	34

**Infobox:** Il maniglione vasca può essere installato solo in produzione. Il prezzo comprende maniglione e montaggio. / \* Valvola di non ritorno o rubinetteria a sicurezza intrinseca secondo la DIN EN 1717 richiesta, tubo di connessione # 790159 consigliato / \*\* Valvola di non ritorno obbligatoria, tubo di connessione # 790166 consigliato

**D-Code** Design by sieger design

**Vasca idromassaggio di forma rettangolare, da incasso, con uno schienale inclinato, scarico nella zona dei piedi, con telaio e colonna di scarico**  
 Acrilico sanitario

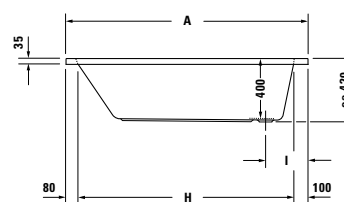
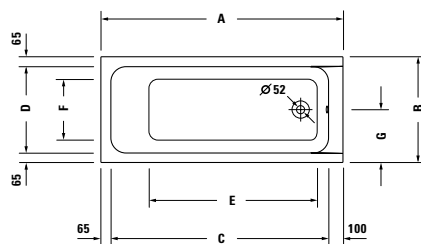

	A	B	C	D	E	F	G	H	I
<b>7X0095</b>	1500	750	1335	620	1015	460	375	1320	290
<b>7X0096</b>	1600	700	1435	570	1115	400	350	1420	280
<b>7X0098</b>	1700	700	1535	570	1210	400	350	1520	275
<b>7X0100</b>	1700	750	1535	620	1200	430	375	1520	280

**Vasca idromassaggio (Euro)**

Dimensioni mm	Capacità l	Cod.Art.	Jet-Project (XX X = JP 1)				
1500 x 750	95	<b>760095 00 0 XX X000</b>	2.684				
1600 x 700	100	<b>760096 00 0 XX X000</b>	2.684				
1700 x 700	110	<b>760098 00 0 XX X000</b>	2.704				
1700 x 750	120	<b>760100 00 0 XX X000</b>	2.704				

**Dotazione optional per Vasca idromassaggio**

	Cod.Art.	Euro
Maniglione, cromo	<b>792804 00 0 00 1000</b>	394
Per i pannelli in acrilico abbinabili ved. pag. 575		
<b>Accessori idonei per Vasca idromassaggio</b>		
Ganci di sostegno	<b>790125 00 0 00 0000</b>	37
Profilo parete	<b>790126 00 0 00 0000</b>	34

**Infobox:** Il maniglione vasca può essere installato solo in produzione. Il prezzo comprende maniglione e montaggio.



**D-Code** Design by sieger design

Vasca idromassaggio di forma rettangolare, da incasso, con uno schienale inclinato, scarico centrale, con telaio e colonna di scarico  
 Acrilico sanitario

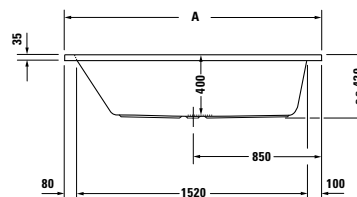
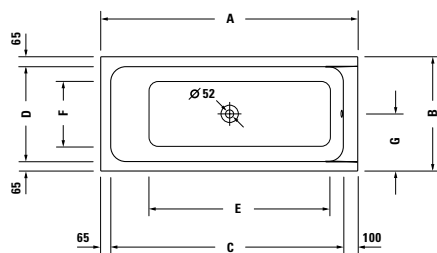

	A	B	C	D	E	F	G
<b>7X0097</b>	1700	700	1535	570	1210	400	350
<b>7X0099</b>	1700	750	1535	620	1200	430	375

**Vasca idromassaggio (Euro)**

Dimensioni mm	Capacità l	Cod.Art.	Jet-Project (XX X = JP 1)				
1700 x 700	110	<b>760097 00 0 XX X000</b>	2.767				
1700 x 750	120	<b>760099 00 0 XX X000</b>	2.767				

**Dotazione optional per Vasca idromassaggio**

	Cod.Art.	Euro
Maniglione, cromo	<b>792804 00 0 00 1000</b>	394
Per i pannelli in acrilico abbinabili ved. pag. 575		

**Accessori idonei per Vasca idromassaggio**

Ganci di sostegno	<b>790125 00 0 00 0000</b>	37
Profilo parete	<b>790126 00 0 00 0000</b>	34

**Infobox:** Il maniglione vasca può essere installato solo in produzione. Il prezzo comprende maniglione e montaggio.

**D-Code** Design by sieger design

**Vasca idromassaggio di forma rettangolare, da incasso, con due schienali inclinati, scarico centrale, con telaio e colonna di scarico**  
 Acrilico sanitario

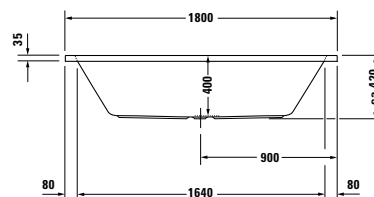
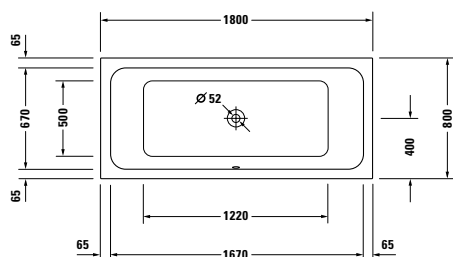
**Vasca idromassaggio (Euro)**

Dimensioni		Cod.Art.	Jet-Project (XX X = JP 1)				
mm	Capacità l						
1800 x 800	150	<b>760101 00 0 XX X000</b>	2.958				

**Dotazione optional per Vasca idromassaggio**

	Cod.Art.	Euro
Maniglione, cromo	<b>792804 00 0 00 1000</b>	394

Per i pannelli in acrilico abbinabili ved. pag. 575

**Accessori idonei per Vasca idromassaggio**

Ganci di sostegno	<b>790125 00 0 00 0000</b>	37
Profilo parete	<b>790126 00 0 00 0000</b>	34

**Infobox:** Il maniglione vasca può essere installato solo in produzione. Il prezzo comprende maniglione e montaggio.

**D-Code** Design by sieger design

**Vasca idromassaggio angolare, da incasso, con due schienali inclinati, con telaio e colonna di scarico**  
Acrilico sanitario

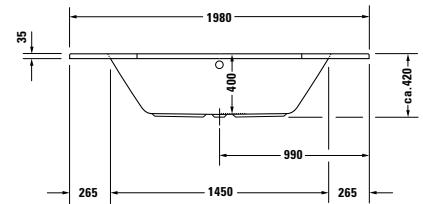
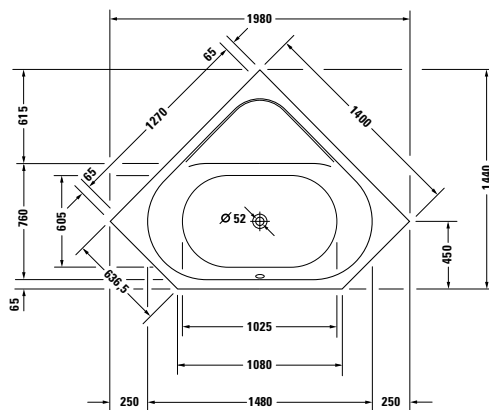

**Vasca idromassaggio (Euro)**

Dimensioni mm	Capacità l	Cod.Art.	Jet-Project (XX X = JP 1)				
1400 x 1400	140	760137 00 0 XX X000	3.141				

**Dotazione optional per Vasca idromassaggio**

	Cod.Art.	Euro
Maniglione, cromo	792804 00 0 00 1000	394
<b>Accessori idonei per Vasca idromassaggio</b>		
Ganci di sostegno	790125 00 0 00 0000	37
Profilo parete	790126 00 0 00 0000	34

**Infobox:** Il maniglione vasca può essere installato solo in produzione. Il prezzo comprende maniglione e montaggio.

**D-Code** Design by sieger design

**Vasca idromassaggio di forma esagonale, da incasso, con due schienali inclinati, con telaio e colonna di scarico**

Acrilico sanitario

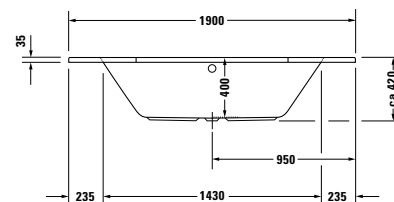
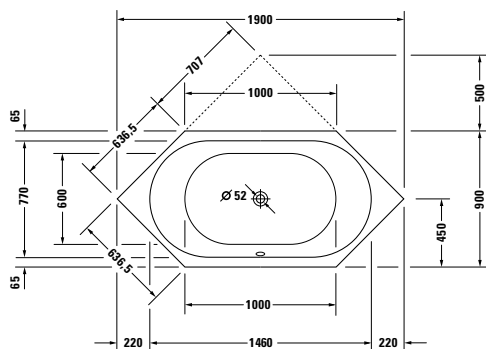

**Vasca idromassaggio (Euro)**

Dimensioni		Cod.Art.	Jet-Project (XX X = JP 1)				
mm	Capacità l						
1900 x 900	140	<b>760138 00 0 XX X000</b>	3.043				

**Dotazione optional per Vasca idromassaggio**

	Cod.Art.	Euro
Maniglione, cromo	<b>792804 00 0 00 1000</b>	394
<b>Accessori idonei per Vasca idromassaggio</b>		
Ganci di sostegno	<b>790125 00 0 00 0000</b>	37
Profilo parete	<b>790126 00 0 00 0000</b>	34

**Infobox:** Il maniglione vasca può essere installato solo in produzione. Il prezzo comprende maniglione e montaggio.

**D-Neo** Design by Bertrand Lejoly

**Vasca idromassaggio di forma rettangolare, da incasso, con uno schienale inclinato, con telaio e colonna di scarico**

Acrilico sanitario

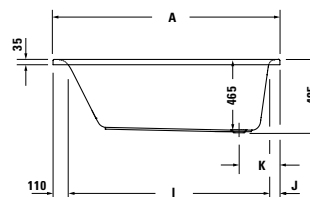
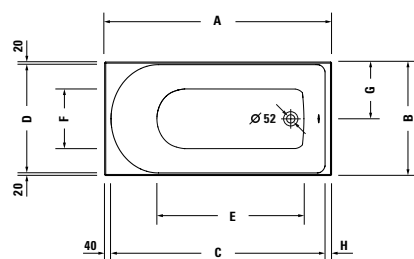

	A	B	C	D	E	F	G	H	I	J	K
<b>7X0471</b>	1500	750	1420	710	975	390	375	40	1320	70	270
<b>7X0472</b>	1600	700	1520	660	1040	370	350	40	1420	70	270
<b>7X0478</b>	1700	700	1600	660	1090	370	350	60	1500	90	290
<b>7X0479</b>	1700	750	1600	710	1090	390	375	60	1500	90	290
<b>7X0475</b>	1800	800	1720	760	1175	420	400	40	1620	70	270

**Vasca idromassaggio (Euro)**

Dimensioni mm	Capacità l	Cod.Art.	Jet-Project (XX X = JP 1)			
1500 x 750	125	<b>760471 00 0 XX X000</b>	2.704			
1600 x 700	130	<b>760472 00 0 XX X000</b>	2.716			
1700 x 700	140	<b>760478 00 0 XX X000</b>	2.730			
1700 x 750	160	<b>760479 00 0 XX X000</b>	2.738			
1800 x 800	190	<b>760475 00 0 XX X000</b>	2.789			

**Dotazione optional per Vasca idromassaggio**

	Cod.Art.	Euro
Sovrapprezzo, per colonna di scarico Quadroval, con erogazione dal troppopieno, cromo*	<b>791205 00 0 00 1000</b>	316
Maniglione, cromo	<b>792804 00 0 00 1000</b>	394

**Accessori idonei per Vasca idromassaggio**

Ganci di sostegno	<b>790125 00 0 00 0000</b>	37
Profilo parete	<b>790126 00 0 00 0000</b>	34

**Infobox:** Il maniglione vasca può essere installato solo in produzione. Il prezzo comprende maniglione e montaggio. / \* Valvola di non ritorno o rubinetteria a sicurezza intrinseca secondo la DIN EN 1717 richiesta, tubo di connessione # 790159 consigliato

**D-Neo** Design by Bertrand Lejoly

**Vasca idromassaggio di forma rettangolare, da incasso, con due schienali inclinati, con telaio e colonna di scarico**

Acrilico sanitario

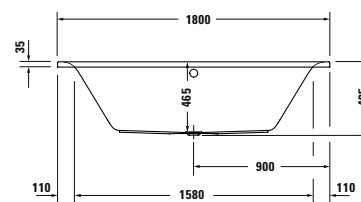
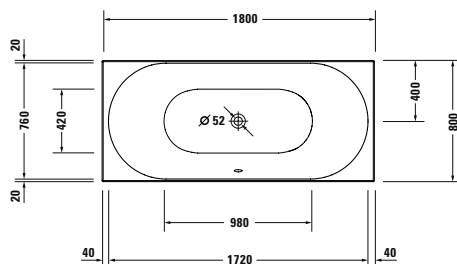
**Vasca idromassaggio (Euro)**

Dimensioni		Cod.Art.	Jet-Project (XX X = JP 1)			
mm	Capacità l					
1800 x 800	160	<b>760476 00 0 XX X000</b>	2.844			

**Dotazione optional per Vasca idromassaggio**

	Cod.Art.	Euro
Sovrapprezzo, per colonna di scarico Quadroval, con erogazione dal troppopieno, cromo*	<b>791206 00 0 00 1000</b>	316
Maniglione, cromo	<b>792804 00 0 00 1000</b>	394

**Accessori idonei per Vasca idromassaggio**

	Cod.Art.	Euro
Ganci di sostegno	<b>790125 00 0 00 0000</b>	37
Profilo parete	<b>790126 00 0 00 0000</b>	34

**Infobox:** Il maniglione vasca può essere installato solo in produzione. Il prezzo comprende maniglione e montaggio. / \* Valvola di non ritorno o rubinetteria a sicurezza intrinseca secondo la DIN EN 1717 richiesta, tubo di connessione # 790159 consigliato

## DuraSquare Design by Duravit

Vasca idromassaggio di forma rettangolare, da incasso, con telaio con piedi, con due schienali inclinati, con colonna di scarico con troppopieno  
DuraSolid® A

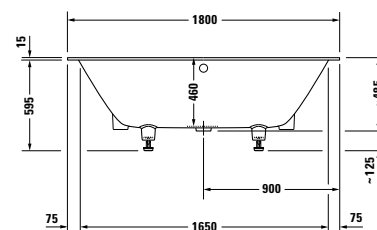
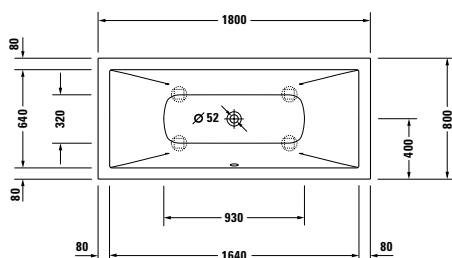

### Vasca idromassaggio (Euro)

Dimensioni		Cod.Art.	Air-System (XX X = AS 0)			
mm	Capacità l					
1800 x 800	170	<b>760426 00 0 XX X000</b>	5.859			

### Dotazione optional per Vasca idromassaggio

	Cod.Art.	Euro
Sovrapprezzo, per colonna di scarico Quadroval, con erogazione dal troppopieno, cromo*	<b>791274 00 0 00 1000</b>	316
Sovrapprezzo, per colonna di scarico Quadroval, con erogazione dalla piletta, cromo**	<b>791270 00 0 00 1000</b>	603
Maniglione, cromo	<b>792804 00 0 00 1000</b>	394

### Accessori idonei per Vasca idromassaggio

Profilo parete	<b>790126 00 0 00 0000</b>	34
----------------	----------------------------	----

**Infobox:** \*\* Valvola di non ritorno obbligatoria, tubo di connessione # 790166 consigliato / Il maniglione vasca può essere installato solo in produzione. Il prezzo comprende maniglione e montaggio. / \* Valvola di non ritorno o rubinetteria a sicurezza intrinseca secondo la DIN EN 1717 obbligatorie, tubo di connessione # 790188 consigliato

## DuraSquare Design by Duravit

Vasca idromassaggio angolare sx, con pannello integrato e telaio, con due schienali inclinati, con colonna di scarico con troppopieno  
DuraSolid® A

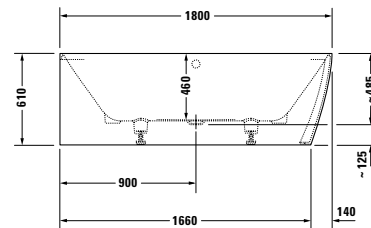
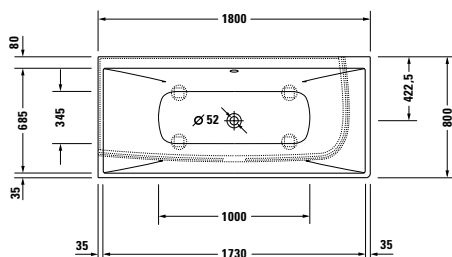
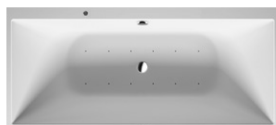

### Vasca idromassaggio (Euro)

Dimensioni		Cod.Art.	Air-System (XX X = AS 0)			
mm	Capacità l					
1800 x 800	195	<b>760427 00 0 XX X000</b>	7.869			

### Dotazione optional per Vasca idromassaggio

	Cod.Art.	Euro
Sovrapprezzo, per colonna di scarico Quadroval, con erogazione dal troppopieno, cromo*	<b>791252 00 0 00 1000</b>	385
Sovrapprezzo, per colonna di scarico Quadroval, con erogazione dalla piletta, cromo**	<b>791275 00 0 00 1000</b>	603
Maniglione, cromo	<b>792804 00 0 00 1000</b>	394

### Accessori idonei per Vasca idromassaggio

Profilo parete	<b>790126 00 0 00 0000</b>	34
----------------	----------------------------	----

**Infobox:** \*\* Valvola di non ritorno obbligatoria, tubo di connessione # 790166 consigliato / Il maniglione vasca può essere installato solo in produzione. Il prezzo comprende maniglione e montaggio. / \* Valvola di non ritorno o rubinetteria a sicurezza intrinseca secondo la DIN EN 1717 obbligatorie, tubo di connessione # 790188 consigliato



## DuraSquare Design by Duravit

Vasca idromassaggio angolare dx, con pannello integrato e telaio, con due schienali inclinati, con colonna di scarico con troppopieno  
DuraSolid® A

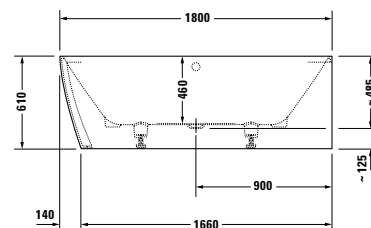
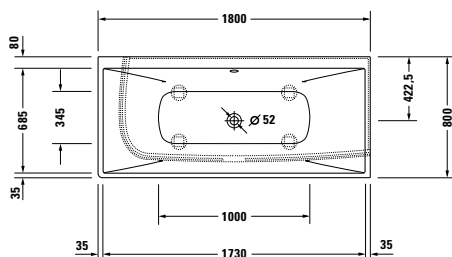
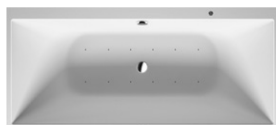

### Vasca idromassaggio (Euro)

Dimensioni		Cod.Art.	Air-System (XX X = AS 0)			
mm	Capacità l					
1800 x 800	195	<b>760428 00 0 XX X000</b>	7.869			

### Dotazione optional per Vasca idromassaggio

	Cod.Art.	Euro
Sovrapprezzo, per colonna di scarico Quadroval, con erogazione dal troppopieno, cromo*	<b>791252 00 0 00 1000</b>	385
Sovrapprezzo, per colonna di scarico Quadroval, con erogazione dalla piletta, cromo**	<b>791275 00 0 00 1000</b>	603
Maniglione, cromo	<b>792804 00 0 00 1000</b>	394

### Accessori idonei per Vasca idromassaggio

Profilo parete	<b>790126 00 0 00 0000</b>	34
----------------	----------------------------	----

**Infobox:** \*\* Valvola di non ritorno obbligatoria, tubo di connessione # 790166 consigliato / Il maniglione vasca può essere installato solo in produzione. Il prezzo comprende maniglione e montaggio. / \* Valvola di non ritorno o rubinetteria a sicurezza intrinseca secondo la DIN EN 1717 obbligatorie, tubo di connessione # 790188 consigliato

## DuraSquare Design by Duravit

Vasca idromassaggio da appoggio a parete, con pannello integrato e telaio, con due schienali inclinati, con colonna di scarico con troppopieno  
DuraSolid® A

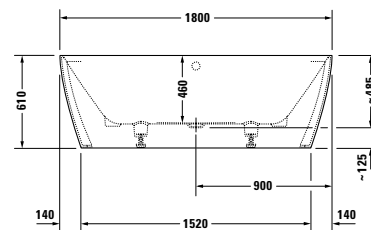
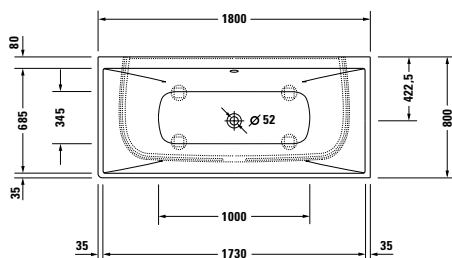
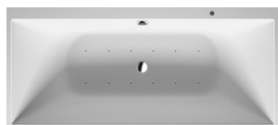

### Vasca idromassaggio (Euro)

Dimensioni		Cod.Art.	Air-System (XX X = AS 0)
mm	Capacità l		
1800 x 800	195	<b>760429 00 0 XX X000</b>	7.869

### Dotazione optional per Vasca idromassaggio

	Cod.Art.	Euro
Sovrapprezzo, per colonna di scarico Quadroval, con erogazione dal troppopieno, cromo*	<b>791252 00 0 00 1000</b>	385
Sovrapprezzo, per colonna di scarico Quadroval, con erogazione dalla piletta, cromo**	<b>791275 00 0 00 1000</b>	603
Maniglione, cromo	<b>792804 00 0 00 1000</b>	394

### Accessori idonei per Vasca idromassaggio

Profilo parete	<b>790126 00 0 00 0000</b>	34
----------------	----------------------------	----

**Infobox:** \*\* Valvola di non ritorno obbligatoria, tubo di connessione # 790166 consigliato / Il maniglione vasca può essere installato solo in produzione. Il prezzo comprende maniglione e montaggio. / \* Valvola di non ritorno o rubinetteria a sicurezza intrinseca secondo la DIN EN 1717 obbligatorie, tubo di connessione # 790188 consigliato

## DuraSquare Design by Duravit

Vasca idromassaggio centro stanza, con pannello integrato e telaio, con due schienali inclinati, con colonna di scarico speciale  
DuraSolid® A

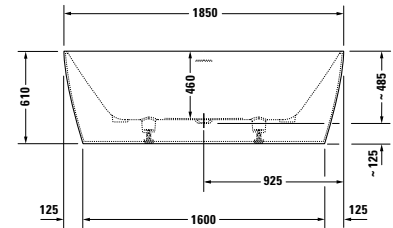
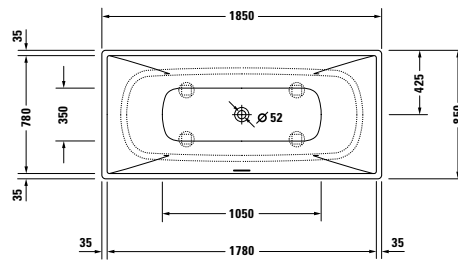

### Vasca idromassaggio (Euro)

Dimensioni		Cod.Art.	Air-System (XX X = AS 0)				
mm	Capacità l						
1850 x 850	250	<b>760430 00 0 XX X000</b>	9.332				

### Dotazione optional per Vasca idromassaggio

	Cod.Art.	Euro
Maniglione, cromo	<b>792804 00 0 00 1000</b>	394

**Infobox:** Il maniglione vasca può essere installato solo in produzione. Il prezzo comprende maniglione e montaggio.

**DuraStyle** Design by Matteo Thun & Antonio Rodriguez

**Vasca idromassaggio di forma rettangolare, da incasso o per pannello, con uno schienale inclinato a sx, con telaio e colonna di scarico**  
 Acrilico sanitario

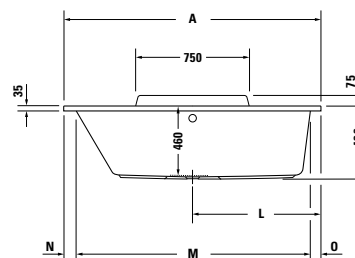
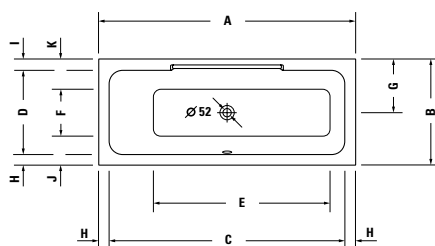

	A	B	C	D	E	F	G	H	I	J	K	L	M	N	O	P
<b>7X0292</b>	1600	700	1460	555	1070	310	355	70	75	190	200	800	1450	80	70	1580
<b>7X0294</b>	1700	700	1560	555	1170	310	355	70	75	190	200	850	1550	80	70	1680
<b>7X0296</b>	1700	750	1540	570	1080	285	385	80	100	220	245	850	1530	90	80	1680

**Vasca idromassaggio (Euro)**

Dimensioni		Cod.Art.	Air-System	Jet-System	Sistema Combi P	Sistema Combi E	Sistema Combi L
mm	Capacità l		(XX X = AS 0)	(XX X = JS 1)	(XX X = CP 1)	(XX X = CE 1)	(XX X = CL 1)
1600 x 700	130	<b>760292 00 0 XX X000</b>	3.614	3.823	7.157	9.099	10.339
1700 x 700	140	<b>760294 00 0 XX X000</b>	3.655	3.869	7.201	9.144	10.385
1700 x 750	170	<b>760296 00 0 XX X000</b>	3.699	3.914	7.244	9.188	10.429

**Dotazione optional per Vasca idromassaggio**

	Cod.Art.	Euro
Sovrapprezzo, per colonna di scarico Quadroval, con erogazione dal troppopieno, cromo*	<b>791206 00 0 00 1000</b>	316
Maniglione, cromo	<b>792804 00 0 00 1000</b>	394

**Dotazione optional per Sistema Combi E**

Riscaldatore, per vasche idromassaggio con sistema Combi E	<b>791882 00 0 00 0000</b>	1.000
Sistema di igienizzazione UV, per vasche idromassaggio con sistema Combi E	<b>791884 00 0 00 0000</b>	1.362

**Dotazione optional per Sistema Combi L**

Riscaldatore, per vasche idromassaggio con sistema Combi L	<b>791883 00 0 00 0000</b>	1.000
Sistema di igienizzazione UV, per vasche idromassaggio con sistema Combi L	<b>791887 00 0 00 0000</b>	1.362

**Accessori idonei per Vasca idromassaggio**

Ganci di sostegno	<b>790103 00 0 00 0000</b>	50
Profilo parete	<b>790126 00 0 00 0000</b>	34
Per i pannelli abbinabili ved. pag. 404-405		

**Infobox:** Il maniglione vasca può essere installato solo in produzione. Il prezzo comprende maniglione e montaggio. / \* Valvola di non ritorno o rubinetteria a sicurezza intrinseca secondo la DIN EN 1717 richiesta, tubo di connessione # 790159 consigliato

**DuraStyle** Design by Matteo Thun & Antonio Rodriguez

Vasca idromassaggio di forma rettangolare, da incasso o per pannello, con uno schienale inclinato a dx, con telaio e colonna di scarico  
 Acrilico sanitario

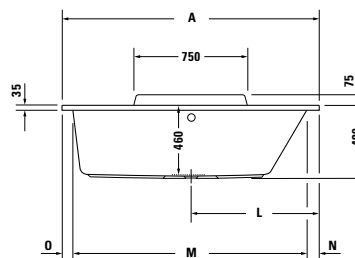
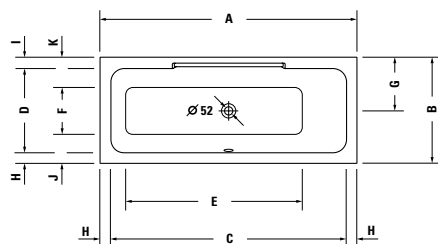

	A	B	C	D	E	F	G	H	I	J	K	L	M	N	O	P
<b>7X0293</b>	1600	700	1460	555	1070	310	355	70	75	190	200	800	1450	80	70	1580
<b>7X0295</b>	1700	700	1560	555	1170	310	355	70	75	190	200	850	1550	80	70	1680
<b>7X0297</b>	1700	750	1540	570	1080	285	385	80	100	220	245	850	1530	90	80	1680

**Vasca idromassaggio (Euro)**

Dimensioni mm	Capacità l	Cod.Art.	Air-System (XX X = AS 0)	Jet-System (XX X = JS 1)	Sistema Combi P (XX X = CP 1)	Sistema Combi E (XX X = CE 1)	Sistema Combi L (XX X = CL 1)
1600 x 700	130	<b>760293 00 0 XX X000</b>	3.614	3.823	7.157	9.099	10.339
1700 x 700	140	<b>760295 00 0 XX X000</b>	3.655	3.869	7.201	9.144	10.385
1700 x 750	170	<b>760297 00 0 XX X000</b>	3.699	3.914	7.244	9.188	10.429

**Dotazione optional per Vasca idromassaggio**

	Cod.Art.	Euro
Sovrapprezzo, per colonna di scarico Quadroval, con erogazione dal troppopieno, cromo*	<b>791206 00 0 00 1000</b>	316
Maniglione, cromo	<b>792804 00 0 00 1000</b>	394

**Dotazione optional per Sistema Combi E**

Riscaldatore, per vasche idromassaggio con sistema Combi E	<b>791882 00 0 00 0000</b>	1.000
Sistema di igienizzazione UV, per vasche idromassaggio con sistema Combi E	<b>791884 00 0 00 0000</b>	1.362

**Dotazione optional per Sistema Combi L**

Riscaldatore, per vasche idromassaggio con sistema Combi L	<b>791883 00 0 00 0000</b>	1.000
Sistema di igienizzazione UV, per vasche idromassaggio con sistema Combi L	<b>791887 00 0 00 0000</b>	1.362

**Accessori idonei per Vasca idromassaggio**

Ganci di sostegno	<b>790103 00 0 00 0000</b>	50
Profilo parete	<b>790126 00 0 00 0000</b>	34
Per i pannelli abbinabili ved. pag. 404-405		

**Infobox:** Il maniglione vasca può essere installato solo in produzione. Il prezzo comprende maniglione e montaggio. / \* Valvola di non ritorno o rubinetteria a sicurezza intrinseca secondo la DIN EN 1717 richiesta, tubo di connessione # 790159 consigliato

**DuraStyle** Design by Matteo Thun & Antonio Rodriguez

**Vasca idromassaggio di forma rettangolare, da incasso o per pannello, con due schienali inclinati, con telaio e colonna di scarico**

Acrilico sanitario

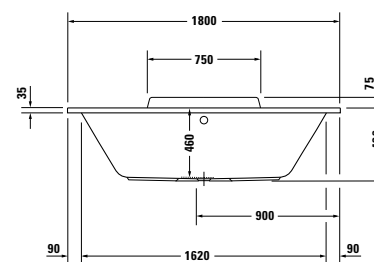
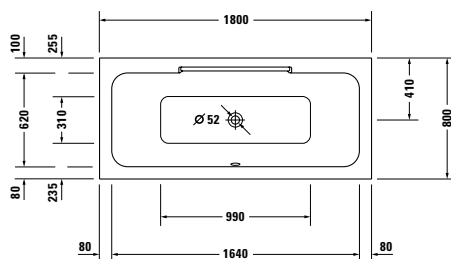
**Vasca idromassaggio (Euro)**

Dimensioni		Cod.Art.	Air-System	Jet-System	Sistema Combi P	Sistema Combi E	Sistema Combi L
mm	Capacità l		(XX X = AS 0)	(XX X = JS 1)	(XX X = CP 1)	(XX X = CE 1)	(XX X = CL 1)
1800 x 800	180	<b>760298 00 0 XX X000</b>	3.852	4.069	7.402	9.345	10.587

**Dotazione optional per Vasca idromassaggio**

	Cod.Art.	Euro
Sovrapprezzo, per colonna di scarico Quadroval, con erogazione dal troppopieno, cromo*	<b>791206 00 0 00 1000</b>	316
Sovrapprezzo, per colonna di scarico Quadroval, con erogazione dalla piletta, cromo**	<b>791227 00 0 00 1000</b>	603
Maniglione, cromo	<b>792804 00 0 00 1000</b>	394

**Dotazione optional per Sistema Combi E**

Riscaldatore, per vasche idromassaggio con sistema Combi E	<b>791882 00 0 00 0000</b>	1.000
Sistema di igienizzazione UV, per vasche idromassaggio con sistema Combi E	<b>791884 00 0 00 0000</b>	1.362

**Dotazione optional per Sistema Combi L**

Riscaldatore, per vasche idromassaggio con sistema Combi L	<b>791883 00 0 00 0000</b>	1.000
Sistema di igienizzazione UV, per vasche idromassaggio con sistema Combi L	<b>791887 00 0 00 0000</b>	1.362

**Accessori idonei per Vasca idromassaggio**

Ganci di sostegno	<b>790103 00 0 00 0000</b>	50
Profilo parete	<b>790126 00 0 00 0000</b>	34
Per i pannelli abbinabili ved. pag. 404-405		

**Infobox:** Il maniglione vasca può essere installato solo in produzione. Il prezzo comprende maniglione e montaggio. / \* Valvola di non ritorno o rubinetteria a sicurezza intrinseca secondo la DIN EN 1717 richiesta, tubo di connessione # 790159 consigliato / \*\* Valvola di non ritorno obbligatoria, tubo di connessione # 790166 consigliato

**Duravit No.1** Design by Duravit

**Vasca idromassaggio di forma rettangolare, da incasso, con uno schienale inclinato, con telaio e colonna di scarico**

Acrilico sanitario

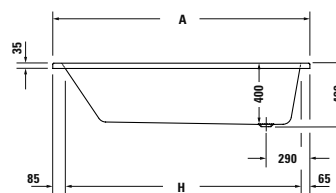
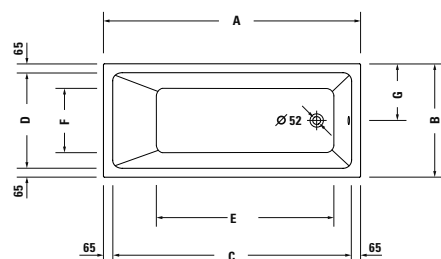

	A	B	C	D	E	F	G	H
<b>760487</b>	1500	700	1370	570	970	375	350	1350
<b>760488</b>	1600	700	1470	570	1075	375	350	1450
<b>760489</b>	1700	700	1570	570	1175	375	350	1550
<b>760490</b>	1700	750	1570	620	1175	425	375	1550
<b>760491</b>	1800	800	1670	670	1275	475	400	1650

**Vasca idromassaggio (Euro)**

Dimensioni mm	Capacità l	Cod.Art.	Jet-Project (XX X = JP 1)
1500 x 700	95	<b>760487 00 0 XX X000</b>	2.182
1600 x 700	110	<b>760488 00 0 XX X000</b>	2.190
1700 x 700	125	<b>760489 00 0 XX X000</b>	2.203
1700 x 750	145	<b>760490 00 0 XX X000</b>	2.215
1800 x 800	180	<b>760491 00 0 XX X000</b>	2.266

**Dotazione optional per Vasca idromassaggio**

	Cod.Art.	Euro
Sovrapprezzo, per colonna di scarico Quadroval, con erogazione dal troppopieno, cromo*	<b>791205 00 0 00 1000</b>	316
Maniglione, cromo	<b>792804 00 0 00 1000</b>	394

**Accessori idonei per Vasca idromassaggio**

Ganci di sostegno	<b>790125 00 0 00 0000</b>	37
Profilo parete	<b>790126 00 0 00 0000</b>	34

**Infobox:** Il maniglione vasca può essere installato solo in produzione. Il prezzo comprende maniglione e montaggio. / \* Valvola di non ritorno o rubinetteria a sicurezza intrinseca secondo la DIN EN 1717 richiesta, tubo di connessione # 790159 consigliato

**Duravit No.1** Design by Duravit

**Vasca idromassaggio di forma rettangolare, da incasso, con due schienali inclinati, con telaio e colonna di scarico**

Acrilico sanitario

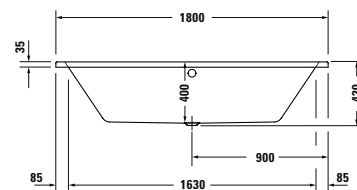
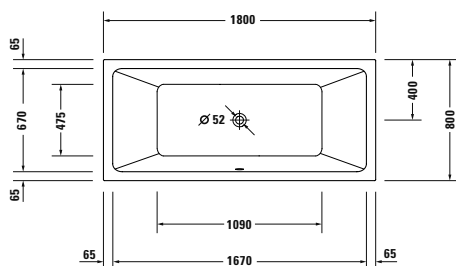
**Vasca idromassaggio (Euro)**

Dimensioni		Cod.Art.	Jet-Project (XX X = JP 1)				
mm	Capacità l						
1800 x 800	180	<b>760492 00 0 XX X000</b>	2.324				

**Dotazione optional per Vasca idromassaggio**

	Cod.Art.	Euro
Sovrapprezzo, per colonna di scarico Quadroval, con erogazione dal troppopieno, cromo*	<b>791206 00 0 00 1000</b>	316
Maniglione, cromo	<b>792804 00 0 00 1000</b>	394

**Accessori idonei per Vasca idromassaggio**

	Cod.Art.	Euro
Ganci di sostegno	<b>790125 00 0 00 0000</b>	37
Profilo parete	<b>790126 00 0 00 0000</b>	34

**Infobox:** Il maniglione vasca può essere installato solo in produzione. Il prezzo comprende maniglione e montaggio. / \* Valvola di non ritorno o rubinetteria a sicurezza intrinseca secondo la DIN EN 1717 richiesta, tubo di connessione # 790159 consigliato



## Duravit No.1 Design by Duravit

### Vasca idromassaggio trapezoidale, da incasso, con uno schienale inclinato a sx, con telaio e colonna di scarico

Acrilico sanitario

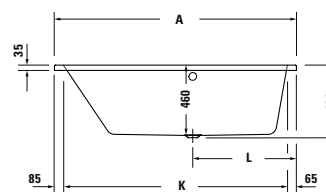
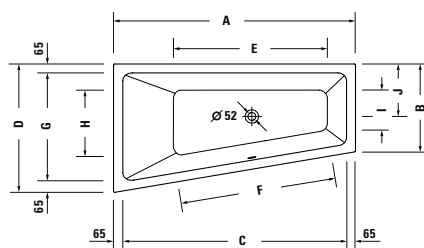

	A	B	C	D	E	F	G	H	I	J	K	L
<b>760504</b>	1500	580	1370	800	915	925	670	395	260	335	1350	635
<b>760506</b>	1600	580	1470	850	1015	1030	720	435	265	345	1450	685
<b>760508</b>	1700	650	1570	1000	1120	1140	870	570	340	400	1550	735

#### Vasca idromassaggio (Euro)

Dimensioni mm	Capacità l	Cod.Art.	Jet-Project (XX X = JP 1)				
1500 x 800	115	<b>760504 00 0 XX X000</b>	2.291				
1600 x 850	140	<b>760506 00 0 XX X000</b>	2.302				
1700 x 1000	210	<b>760508 00 0 XX X000</b>	2.550				

#### Dotazione optional per Vasca idromassaggio

	Cod.Art.	Euro
Sovrapprezzo, per colonna di scarico Quadroval, con erogazione dal troppopieno, cromo*	<b>791206 00 0 00 1000</b>	316
Maniglione, cromo	<b>792804 00 0 00 1000</b>	394

#### Accessori idonei per Vasca idromassaggio

Ganci di sostegno	<b>790125 00 0 00 0000</b>	37
Profilo parete	<b>790126 00 0 00 0000</b>	34

**Infobox:** Il maniglione vasca può essere installato solo in produzione. Il prezzo comprende maniglione e montaggio. / \* Valvola di non ritorno o rubinetteria a sicurezza intrinseca secondo la DIN EN 1717 richiesta, tubo di connessione # 790159 consigliato

**Duravit No.1** Design by Duravit

**Vasca idromassaggio trapezoidale, da incasso, con uno schienale inclinato a dx, con telaio e colonna di scarico**

Acrilico sanitario

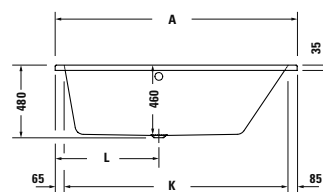
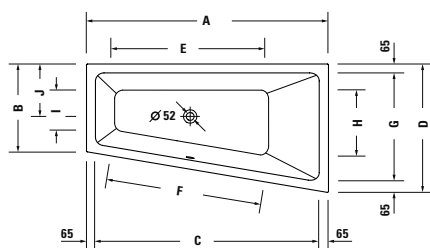

	A	B	C	D	E	F	G	H	I	J	K	L
<b>760505</b>	1500	580	1370	800	915	925	670	395	260	335	1350	635
<b>760507</b>	1600	580	1470	850	1015	1030	720	435	265	345	1450	685
<b>760509</b>	1700	650	1570	1000	1120	1140	870	570	340	400	1550	735

**Vasca idromassaggio (Euro)**

Dimensioni mm	Capacità l	Cod.Art.	Jet-Project (XX X = JP 1)				
1500 x 800	115	<b>760505 00 0 XX X000</b>	2.291				
1600 x 850	140	<b>760507 00 0 XX X000</b>	2.302				
1700 x 1000	210	<b>760509 00 0 XX X000</b>	2.550				

**Dotazione optional per Vasca idromassaggio**

	Cod.Art.	Euro
Sovrapprezzo, per colonna di scarico Quadroval, con erogazione dal troppopieno, cromo*	<b>791206 00 0 00 1000</b>	316
Maniglione, cromo	<b>792804 00 0 00 1000</b>	394

**Accessori idonei per Vasca idromassaggio**

Ganci di sostegno	<b>790125 00 0 00 0000</b>	37
Profilo parete	<b>790126 00 0 00 0000</b>	34

**Infobox:** Il maniglione vasca può essere installato solo in produzione. Il prezzo comprende maniglione e montaggio. / \* Valvola di non ritorno o rubinetteria a sicurezza intrinseca secondo la DIN EN 1717 richiesta, tubo di connessione # 790159 consigliato

## Happy D.2 Design by sieger design

Vasca idromassaggio di forma rettangolare, da incasso, con uno schienale inclinato a sx, con telaio e colonna di scarico

Acrilico sanitario

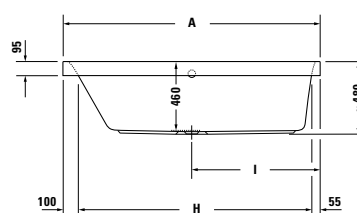
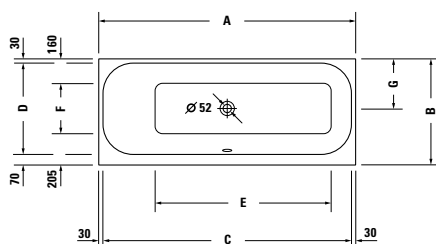

	A	B	C	D	E	F	G	H	I
<b>7X0308</b>	1600	700	1540	600	1055	335	330	1445	800
<b>7X0310</b>	1700	700	1640	600	1165	335	330	1545	850
<b>7X0312</b>	1700	750	1640	650	1165	385	355	1545	850

### Vasca idromassaggio (Euro)

Dimensioni mm	Capacità l	Cod.Art.	Air-System (XX X = AS 0)	Jet-System (XX X = JS 1)	Sistema Combi P (XX X = CP 1)	Sistema Combi E (XX X = CE 1)	Sistema Combi L (XX X = CL 1)
1600 x 700	145	<b>760308 00 0 XX X000</b>	3.983	4.185	7.519	9.461	10.701
1700 x 700	150	<b>760310 00 0 XX X000</b>	3.998	4.199	7.530	9.472	10.714
1700 x 750	180	<b>760312 00 0 XX X000</b>	4.018	4.220	7.553	9.495	10.738

### Dotazione optional per Vasca idromassaggio

	Cod.Art.	Euro
Sovrapprezzo, per colonna di scarico Quadroval, con erogazione dal troppopieno, cromo*	<b>791206 00 0 00 1000</b>	316
Maniglione, cromo	<b>792804 00 0 00 1000</b>	394

### Dotazione optional per Sistema Combi E

Riscaldatore, per vasche idromassaggio con sistema Combi E	<b>791882 00 0 00 0000</b>	1.000
Sistema di igienizzazione UV, per vasche idromassaggio con sistema Combi E	<b>791884 00 0 00 0000</b>	1.362

### Dotazione optional per Sistema Combi L

Riscaldatore, per vasche idromassaggio con sistema Combi L	<b>791883 00 0 00 0000</b>	1.000
Sistema di igienizzazione UV, per vasche idromassaggio con sistema Combi L	<b>791887 00 0 00 0000</b>	1.362

### Accessori idonei per Vasca idromassaggio

Poggiatesta, bianco	<b>790009 00 0 00 0000</b>	196
Ganci di sostegno	<b>790103 00 0 00 0000</b>	50
Profilo parete	<b>790126 00 0 00 0000</b>	34

**Infobox:** Il maniglione vasca può essere installato solo in produzione. Il prezzo comprende maniglione e montaggio. / \* Valvola di non ritorno o rubinetteria a sicurezza intrinseca secondo la DIN EN 1717 richiesta, tubo di connessione # 790159 consigliato

## Happy D.2 Design by sieger design

Vasca idromassaggio di forma rettangolare, da incasso, con uno schienale inclinato a dx, con telaio e colonna di scarico

Acrilico sanitario

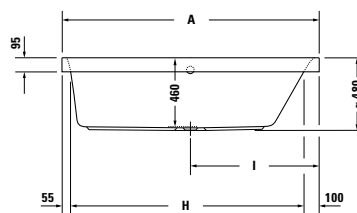
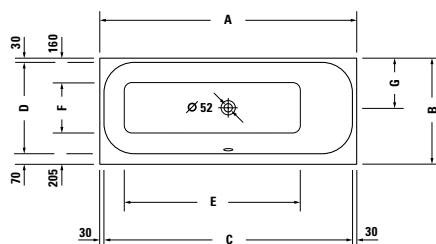

	A	B	C	D	E	F	G	H	I
<b>7X0309</b>	1600	700	1540	600	1055	335	330	1445	800
<b>7X0311</b>	1700	700	1640	600	1165	335	330	1545	850
<b>7X0313</b>	1700	750	1640	650	1165	385	355	1545	850

### Vasca idromassaggio (Euro)

Dimensioni mm	Capacità l	Cod.Art.	Air-System (XX X = AS 0)	Jet-System (XX X = JS 1)	Sistema Combi P (XX X = CP 1)	Sistema Combi E (XX X = CE 1)	Sistema Combi L (XX X = CL 1)
1600 x 700	145	<b>760309 00 0 XX X000</b>	3.983	4.185	7.519	9.461	10.701
1700 x 700	150	<b>760311 00 0 XX X000</b>	3.998	4.199	7.530	9.472	10.714
1700 x 750	180	<b>760313 00 0 XX X000</b>	4.018	4.220	7.553	9.495	10.738

### Dotazione optional per Vasca idromassaggio

	Cod.Art.	Euro
Sovrapprezzo, per colonna di scarico Quadroval, con erogazione dal troppopieno, cromo*	<b>791206 00 0 00 1000</b>	316
Maniglione, cromo	<b>792804 00 0 00 1000</b>	394

### Dotazione optional per Sistema Combi E

Riscaldatore, per vasche idromassaggio con sistema Combi E	<b>791882 00 0 00 0000</b>	1.000
Sistema di igienizzazione UV, per vasche idromassaggio con sistema Combi E	<b>791884 00 0 00 0000</b>	1.362

### Dotazione optional per Sistema Combi L

Riscaldatore, per vasche idromassaggio con sistema Combi L	<b>791883 00 0 00 0000</b>	1.000
Sistema di igienizzazione UV, per vasche idromassaggio con sistema Combi L	<b>791887 00 0 00 0000</b>	1.362

### Accessori idonei per Vasca idromassaggio

Poggiatesta, bianco	<b>790009 00 0 00 0000</b>	196
Ganci di sostegno	<b>790103 00 0 00 0000</b>	50
Profilo parete	<b>790126 00 0 00 0000</b>	34

**Infobox:** Il maniglione vasca può essere installato solo in produzione. Il prezzo comprende maniglione e montaggio. / \* Valvola di non ritorno o rubinetteria a sicurezza intrinseca secondo la DIN EN 1717 richiesta, tubo di connessione # 790159 consigliato

## Happy D.2 Design by sieger design

Vasca idromassaggio di forma rettangolare, da incasso, con due schienali inclinati, con telaio e colonna di scarico

Acrilico sanitario

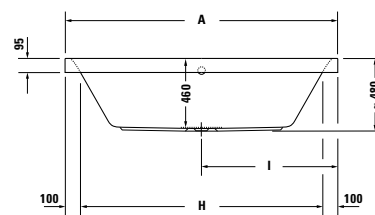
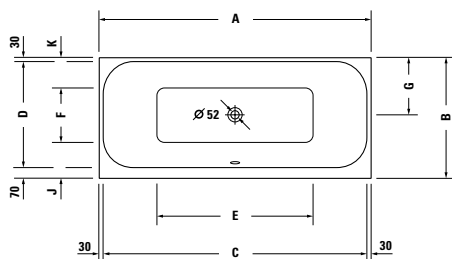

	A	B	C	D	E	F	G	H	I	J	K
<b>7X0314</b>	1800	800	1740	700	1030	360	380	1600	900	240	200
<b>7X0315</b>	1900	900	1840	800	1130	465	430	1700	950	235	200

### Vasca idromassaggio (Euro)

Dimensioni mm	Capacità l	Cod.Art.	Air-System (XX X = AS 0)	Jet-System (XX X = JS 1)	Sistema Combi P (XX X = CP 1)	Sistema Combi E (XX X = CE 1)	Sistema Combi L (XX X = CL 1)
1800 x 800	180	<b>760314 00 0 XX X000</b>	4.244	4.444	7.776	9.719	10.959
1900 x 900	260	<b>760315 00 0 XX X000</b>	4.565	4.767	8.099	10.041	11.285

### Dotazione optional per Vasca idromassaggio

	Cod.Art.	Euro
Sovrapprezzo, per colonna di scarico Quadroval, con erogazione dal troppopieno, cromo*	<b>791206 00 0 00 1000</b>	316
Sovrapprezzo, per colonna di scarico Quadroval, con erogazione dalla piletta, cromo**	<b>791227 00 0 00 1000</b>	603
Maniglione, cromo	<b>792804 00 0 00 1000</b>	394

### Dotazione optional per Sistema Combi E

Riscaldatore, per vasche idromassaggio con sistema Combi E	<b>791882 00 0 00 0000</b>	1.000
Sistema di igienizzazione UV, per vasche idromassaggio con sistema Combi E	<b>791884 00 0 00 0000</b>	1.362

### Dotazione optional per Sistema Combi L

Riscaldatore, per vasche idromassaggio con sistema Combi L	<b>791883 00 0 00 0000</b>	1.000
Sistema di igienizzazione UV, per vasche idromassaggio con sistema Combi L	<b>791887 00 0 00 0000</b>	1.362

### Accessori idonei per Vasca idromassaggio

Poggiatesta, bianco	<b>790009 00 0 00 0000</b>	196
Ganci di sostegno	<b>790103 00 0 00 0000</b>	50
Profilo parete	<b>790126 00 0 00 0000</b>	34

**Infobox:** Il maniglione vasca può essere installato solo in produzione. Il prezzo comprende maniglione e montaggio. / \* Valvola di non ritorno o rubinetteria a sicurezza intrinseca secondo la DIN EN 1717 richiesta, tubo di connessione # 790159 consigliato / \*\* Valvola di non ritorno obbligatoria, tubo di connessione # 790166 consigliato

## Happy D.2 Design by sieger design

Vasca idromassaggio angolare sx, con due schienali inclinati, con pannello integrato in acrilico e telaio, con colonna di scarico con troppopieno  
Acrilico sanitario

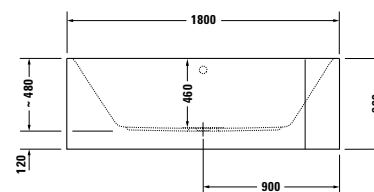
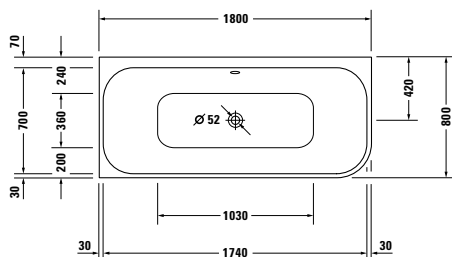

### Vasca idromassaggio (Euro)

Dimensioni		Cod.Art.	Air-System	Jet-System	Sistema Combi P	Sistema Combi E	Sistema Combi L
mm	Capacità l		(XX X = AS 0)	(XX X = JS 1)	(XX X = CP 1)	(XX X = CE 1)	(XX X = CL 1)
1800 x 800	180	<b>760316 00 0 XX X000</b>	6.500	6.702	10.034	11.977	13.217

### Dotazione optional per Vasca idromassaggio

	Cod.Art.	Euro
Sovrapprezzo, per colonna di scarico Quadroval, con erogazione dal troppopieno, cromo*	<b>791206 00 0 00 1000</b>	316
Sovrapprezzo, per colonna di scarico Quadroval, con erogazione dalla piletta, cromo**	<b>791229 00 0 00 1000</b>	632
Maniglione, cromo	<b>792804 00 0 00 1000</b>	394

### Dotazione optional per Sistema Combi E

Riscaldatore, per vasche idromassaggio con sistema Combi E	<b>791882 00 0 00 0000</b>	1.000
Sistema di igienizzazione UV, per vasche idromassaggio con sistema Combi E	<b>791884 00 0 00 0000</b>	1.362

### Dotazione optional per Sistema Combi L

Riscaldatore, per vasche idromassaggio con sistema Combi L	<b>791883 00 0 00 0000</b>	1.000
Sistema di igienizzazione UV, per vasche idromassaggio con sistema Combi L	<b>791887 00 0 00 0000</b>	1.362

### Accessori idonei per Vasca idromassaggio

Poggiatesta, bianco	<b>790009 00 0 00 0000</b>	196
Profilo parete	<b>790126 00 0 00 0000</b>	34

**Infobox:** Il maniglione vasca può essere installato solo in produzione. Il prezzo comprende maniglione e montaggio. / N.B. La perpendicolarità del pannello sagomato in acrilico ha una tolleranza di alcuni millimetri / \* Valvola di non ritorno o rubinetteria a sicurezza intrinseca secondo la DIN EN 1717 richiesta, tubo di connessione # 790159 consigliato / \*\* Valvola di non ritorno obbligatoria, tubo di connessione # 790166 consigliato

## Happy D.2 Design by sieger design

Vasca idromassaggio angolare dx, con due schienali inclinati, con pannello integrato in acrilico e telaio, con colonna di scarico con troppopieno  
Acrilico sanitario

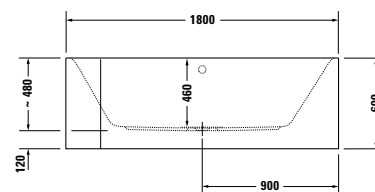
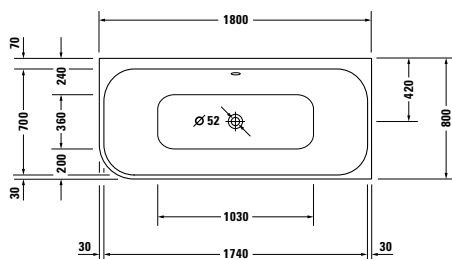

### Vasca idromassaggio (Euro)

Dimensioni		Cod.Art.	Air-System	Jet-System	Sistema Combi P	Sistema Combi E	Sistema Combi L
mm	Capacità l		(XX X = AS 0)	(XX X = JS 1)	(XX X = CP 1)	(XX X = CE 1)	(XX X = CL 1)
1800 x 800	180	<b>760317 00 0 XX X000</b>	6.500	6.702	10.034	11.977	13.217

### Dotazione optional per Vasca idromassaggio

	Cod.Art.	Euro
Sovrapprezzo, per colonna di scarico Quadroval, con erogazione dal troppopieno, cromo*	<b>791206 00 0 00 1000</b>	316
Sovrapprezzo, per colonna di scarico Quadroval, con erogazione dalla piletta, cromo**	<b>791229 00 0 00 1000</b>	632
Maniglione, cromo	<b>792804 00 0 00 1000</b>	394

### Dotazione optional per Sistema Combi E

Riscaldatore, per vasche idromassaggio con sistema Combi E	<b>791882 00 0 00 0000</b>	1.000
Sistema di igienizzazione UV, per vasche idromassaggio con sistema Combi E	<b>791884 00 0 00 0000</b>	1.362

### Dotazione optional per Sistema Combi L

Riscaldatore, per vasche idromassaggio con sistema Combi L	<b>791883 00 0 00 0000</b>	1.000
Sistema di igienizzazione UV, per vasche idromassaggio con sistema Combi L	<b>791887 00 0 00 0000</b>	1.362

### Accessori idonei per Vasca idromassaggio

Poggiatesta, bianco	<b>790009 00 0 00 0000</b>	196
Profilo parete	<b>790126 00 0 00 0000</b>	34

**Infobox:** Il maniglione vasca può essere installato solo in produzione. Il prezzo comprende maniglione e montaggio. / \* Valvola di non ritorno o rubinetteria a sicurezza intrinseca secondo la DIN EN 1717 richiesta, tubo di connessione # 790159 consigliato / \*\* Valvola di non ritorno obbligatoria, tubo di connessione # 790166 consigliato / N.B. La perpendicolarità del pannello sagomato in acrilico ha una tolleranza di alcuni millimetri

## Happy D.2 Design by sieger design

Vasca idromassaggio da appoggio a parete, con due schienali inclinati, con pannello integrato in acrilico e telaio, con colonna di scarico con troppopieno  
Acrilico sanitario

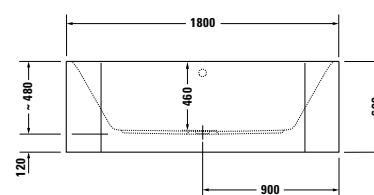
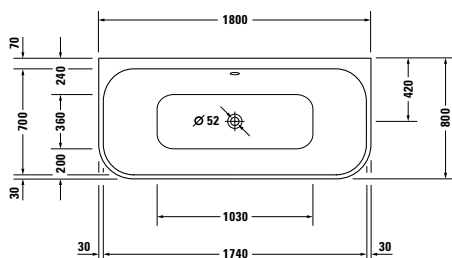

### Vasca idromassaggio (Euro)

Dimensioni		Cod.Art.	Air-System	Jet-System	Sistema Combi P	Sistema Combi E	Sistema Combi L
mm	Capacità l		(XX X = AS 0)	(XX X = JS 1)	(XX X = CP 1)	(XX X = CE 1)	(XX X = CL 1)
1800 x 800	180	<b>760318 00 0 XX X000</b>	6.500	6.702	10.034	11.977	13.217

### Dotazione optional per Vasca idromassaggio

	Cod.Art.	Euro
Sovrapprezzo, per colonna di scarico Quadroval, con erogazione dal troppopieno, cromo*	<b>791206 00 0 00 1000</b>	316
Sovrapprezzo, per colonna di scarico Quadroval, con erogazione dalla piletta, cromo**	<b>791229 00 0 00 1000</b>	632
Maniglione, cromo	<b>792804 00 0 00 1000</b>	394

### Dotazione optional per Sistema Combi E

Riscaldatore, per vasche idromassaggio con sistema Combi E	<b>791882 00 0 00 0000</b>	1.000
Sistema di igienizzazione UV, per vasche idromassaggio con sistema Combi E	<b>791884 00 0 00 0000</b>	1.362

### Dotazione optional per Sistema Combi L

Riscaldatore, per vasche idromassaggio con sistema Combi L	<b>791883 00 0 00 0000</b>	1.000
Sistema di igienizzazione UV, per vasche idromassaggio con sistema Combi L	<b>791887 00 0 00 0000</b>	1.362

### Accessori idonei per Vasca idromassaggio

Poggiatesta, bianco	<b>790009 00 0 00 0000</b>	196
Profilo parete	<b>790126 00 0 00 0000</b>	34

**Infobox:** Il maniglione vasca può essere installato solo in produzione. Il prezzo comprende maniglione e montaggio. / \* Valvola di non ritorno o rubinetteria a sicurezza intrinseca secondo la DIN EN 1717 richiesta, tubo di connessione # 790159 consigliato / \*\* Valvola di non ritorno obbligatoria, tubo di connessione # 790166 consigliato / N.B. La perpendicolarità del pannello sagomato in acrilico ha una tolleranza di alcuni millimetri



## Happy D.2 Plus Design by sieger design

Vasca idromassaggio angolare sx, con due schienali inclinati, con pannello integrato in acrilico e telaio, con colonna di scarico in bianco

Acrilico sanitario

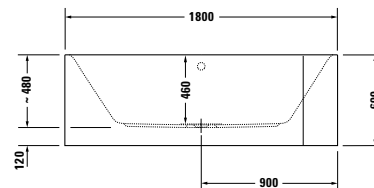
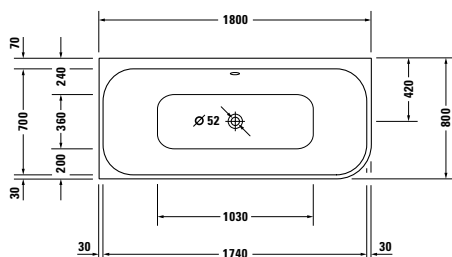

### Vasca idromassaggio in Bianco con lato esterno in Grigio grafite super opaco (Euro)

Dimensioni mm	Capacità l	Cod.Art.	Air-System (XX X = AS 0)	Jet-System (XX X = JS 1)	Sistema Combi P (XX X = CP 1)	Sistema Combi E (XX X = CE 1)	Sistema Combi L (XX X = CL 1)
1800 x 800	180	<b>760449 80 0 XX X000</b>	6.403	6.594	9.784	11.643	12.831

#### Dotazione optional per Vasca idromassaggio

	Cod.Art.	Euro
Sovrapprezzo, per colonna di scarico Quadroval, con erogazione dal troppopieno, bianco*	<b>791206 00 0 00 0000</b>	302
Sovrapprezzo, per colonna di scarico Quadroval, con erogazione dal troppopieno, cromo*	<b>791206 00 0 00 1000</b>	316
Sovrapprezzo, per colonna di scarico Quadroval, con erogazione dalla piletta, cromo**	<b>791229 00 0 00 1000</b>	632
Sovrapprezzo, per colonna di scarico Quadroval, cromo	<b>791284 00 0 00 1000</b>	senza sovrapprezzo
Maniglione, cromo	<b>792804 00 0 00 1000</b>	394

#### Dotazione optional per Sistema Combi E

Riscaldatore, per vasche idromassaggio con sistema Combi E	<b>791882 00 0 00 0000</b>	1.000
Sistema di igienizzazione UV, per vasche idromassaggio con sistema Combi E	<b>791884 00 0 00 0000</b>	1.362

#### Dotazione optional per Sistema Combi L

Riscaldatore, per vasche idromassaggio con sistema Combi L	<b>791883 00 0 00 0000</b>	1.000
Sistema di igienizzazione UV, per vasche idromassaggio con sistema Combi L	<b>791887 00 0 00 0000</b>	1.362

#### Accessori idonei per Vasca idromassaggio

Poggiatesta, bianco	<b>790009 00 0 00 0000</b>	196
Profilo parete	<b>790126 00 0 00 0000</b>	34

**Infobox:** Il maniglione vasca può essere installato solo in produzione. Il prezzo comprende maniglione e montaggio. / N.B. La perpendicolarità del pannello sagomato in acrilico ha una tolleranza di alcuni millimetri / \* Valvola di non ritorno o rubinetteria a sicurezza intrinseca secondo la DIN EN 1717 richiesta, tubo di connessione # 790159 consigliato / \*\* Valvola di non ritorno obbligatoria, tubo di connessione # 790166 consigliato

## Happy D.2 Plus Design by sieger design

Vasca idromassaggio angolare dx, con due schienali inclinati, con pannello integrato in acrilico e telaio, con colonna di scarico in bianco

Acrilico sanitario

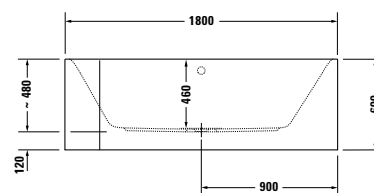
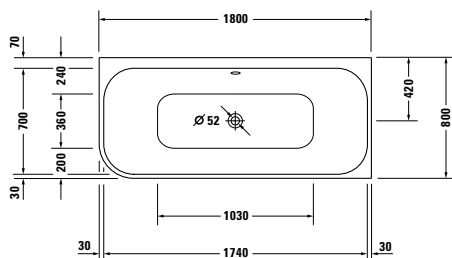

### Vasca idromassaggio in Bianco con lato esterno in Grigio grafite super opaco (Euro)

Dimensioni mm	Capacità l	Cod.Art.	Air-System (XX X = AS 0)	Jet-System (XX X = JS 1)	Sistema Combi P (XX X = CP 1)	Sistema Combi E (XX X = CE 1)	Sistema Combi L (XX X = CL 1)
1800 x 800	180	<b>760450 80 0 XX X000</b>	6.403	6.594	9.784	11.643	12.831

#### Dotazione optional per Vasca idromassaggio

	Cod.Art.	Euro
Sovrapprezzo, per colonna di scarico Quadroval, con erogazione dal troppopieno, bianco*	<b>791206 00 0 00 0000</b>	302
Sovrapprezzo, per colonna di scarico Quadroval, con erogazione dal troppopieno, cromo*	<b>791206 00 0 00 1000</b>	316
Sovrapprezzo, per colonna di scarico Quadroval, con erogazione dalla piletta, cromo**	<b>791229 00 0 00 1000</b>	632
Sovrapprezzo, per colonna di scarico Quadroval, cromo	<b>791284 00 0 00 1000</b>	senza sovrapprezzo
Maniglione, cromo	<b>792804 00 0 00 1000</b>	394

#### Dotazione optional per Sistema Combi E

Riscaldatore, per vasche idromassaggio con sistema Combi E	<b>791882 00 0 00 0000</b>	1.000
Sistema di igienizzazione UV, per vasche idromassaggio con sistema Combi E	<b>791884 00 0 00 0000</b>	1.362

#### Dotazione optional per Sistema Combi L

Riscaldatore, per vasche idromassaggio con sistema Combi L	<b>791883 00 0 00 0000</b>	1.000
Sistema di igienizzazione UV, per vasche idromassaggio con sistema Combi L	<b>791887 00 0 00 0000</b>	1.362

#### Accessori idonei per Vasca idromassaggio

Poggiatesta, bianco	<b>790009 00 0 00 0000</b>	196
Profilo parete	<b>790126 00 0 00 0000</b>	34

**Infobox:** Il maniglione vasca può essere installato solo in produzione. Il prezzo comprende maniglione e montaggio. / \* Valvola di non ritorno o rubinetteria a sicurezza intrinseca secondo la DIN EN 1717 richiesta, tubo di connessione # 790159 consigliato / \*\* Valvola di non ritorno obbligatoria, tubo di connessione # 790166 consigliato / N.B. La perpendicolarità del pannello sagomato in acrilico ha una tolleranza di alcuni millimetri

## Happy D.2 Plus Design by sieger design

Vasca idromassaggio da appoggio a parete, con due schienali inclinati, con pannello integrato in acrilico e telaio, con colonna di scarico in bianco  
Acrilico sanitario

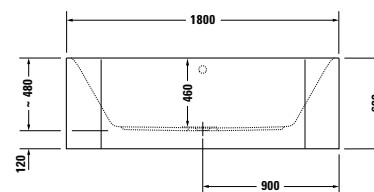
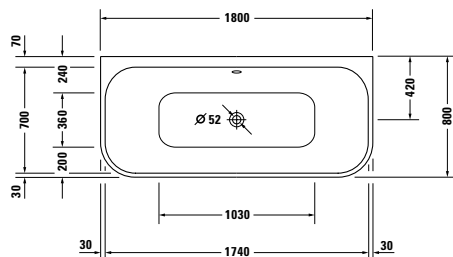

### Vasca idromassaggio in Bianco con lato esterno in Grigio grafite super opaco (Euro)

Dimensioni mm	Capacità l	Cod.Art.	Air-System (XX X = AS 0)	Jet-System (XX X = JS 1)	Sistema Combi P (XX X = CP 1)	Sistema Combi E (XX X = CE 1)	Sistema Combi L (XX X = CL 1)
1800 x 800	180	<b>760451 80 0 XX X000</b>	6.403	6.594	9.784	11.643	12.831

### Dotazione optional per Vasca idromassaggio

	Cod.Art.	Euro
Sovrapprezzo, per colonna di scarico Quadroval, con erogazione dal troppopieno, bianco*	<b>791206 00 0 00 0000</b>	302
Sovrapprezzo, per colonna di scarico Quadroval, con erogazione dal troppopieno, cromo*	<b>791206 00 0 00 1000</b>	316
Sovrapprezzo, per colonna di scarico Quadroval, con erogazione dalla piletta, cromo**	<b>791229 00 0 00 1000</b>	632
Sovrapprezzo, per colonna di scarico Quadroval, cromo	<b>791284 00 0 00 1000</b>	senza sovrapprezzo
Maniglione, cromo	<b>792804 00 0 00 1000</b>	394

### Dotazione optional per Sistema Combi E

Riscaldatore, per vasche idromassaggio con sistema Combi E	<b>791882 00 0 00 0000</b>	1.000
Sistema di igienizzazione UV, per vasche idromassaggio con sistema Combi E	<b>791884 00 0 00 0000</b>	1.362

### Dotazione optional per Sistema Combi L

Riscaldatore, per vasche idromassaggio con sistema Combi L	<b>791883 00 0 00 0000</b>	1.000
Sistema di igienizzazione UV, per vasche idromassaggio con sistema Combi L	<b>791887 00 0 00 0000</b>	1.362

### Accessori idonei per Vasca idromassaggio

Poggiatesta, bianco	<b>790009 00 0 00 0000</b>	196
Profilo parete	<b>790126 00 0 00 0000</b>	34

**Infobox:** Il maniglione vasca può essere installato solo in produzione. Il prezzo comprende maniglione e montaggio. / \* Valvola di non ritorno o rubinetteria a sicurezza intrinseca secondo la DIN EN 1717 richiesta, tubo di connessione # 790159 consigliato / \*\* Valvola di non ritorno obbligatoria, tubo di connessione # 790166 consigliato / N.B. La perpendicolarità del pannello sagomato in acrilico ha una tolleranza di alcuni millimetri

## Happy D.2 Plus Design by sieger design

Vasca idromassaggio centro stanza, con due schienali inclinati, con pannello in acrilico integrato e telaio, con colonna di scarico in bianco  
Acrilico sanitario

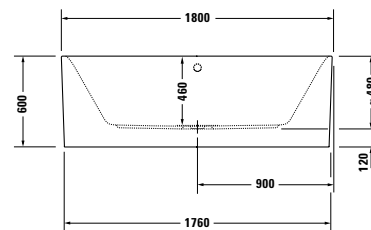
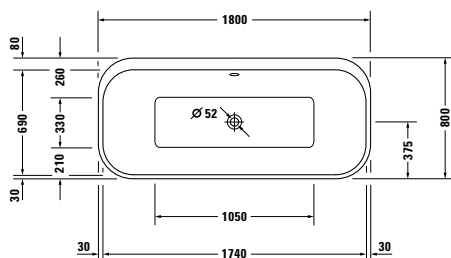

### Vasca idromassaggio in Bianco con pannello acrilico Bianco (Euro)

Dimensioni		Cod.Art.	Air-System			
mm	Capacità l		(XX X = AS 0)			
1800 x 800	170	<b>760453 00 0 XX X000</b>	7.828			

### Vasca idromassaggio in Bianco con lato esterno in Grigio grafite super opaco (Euro)

Dimensioni		Cod.Art.	Air-System			
mm	Capacità l		(XX X = AS 0)			
1800 x 800	170	<b>760453 80 0 XX X000</b>	8.268			

### Dotazione optional per Vasca idromassaggio

	Cod.Art.	Euro
Sovrapprezzo, per colonna di scarico Quadroval, con erogazione dal troppopieno, bianco*	<b>791206 00 0 00 0000</b>	302
Sovrapprezzo, per colonna di scarico Quadroval, con erogazione dal troppopieno, cromo*	<b>791206 00 0 00 1000</b>	316
Sovrapprezzo, per colonna di scarico Quadroval, con erogazione dalla piletta, cromo**	<b>791229 00 0 00 1000</b>	632
Sovrapprezzo, per colonna di scarico Quadroval, cromo	<b>791284 00 0 00 1000</b>	senza sovrapprezzo
Maniglione, cromo	<b>792804 00 0 00 1000</b>	394

### Accessori idonei per Vasca idromassaggio

Poggiatesta, bianco	<b>790009 00 0 00 0000</b>	196
---------------------	----------------------------	-----

**Infobox:** Il maniglione vasca può essere installato solo in produzione. Il prezzo comprende maniglione e montaggio. / \* Valvola di non ritorno o rubinetteria a sicurezza intrinseca secondo la DIN EN 1717 richiesta, tubo di connessione # 790159 consigliato / \*\* Valvola di non ritorno obbligatoria, tubo di connessione # 790166 consigliato

Luv Design by Cecilie Manz

**Vasca idromassaggio angolare sx, con pannello integrato e telaio, con due schienali inclinati, con colonna di scarico con troppopieno**  
DuraSolid® A

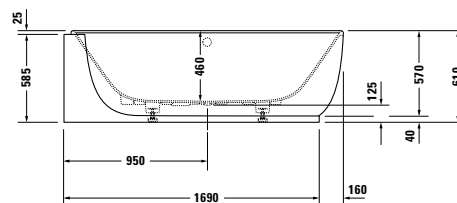
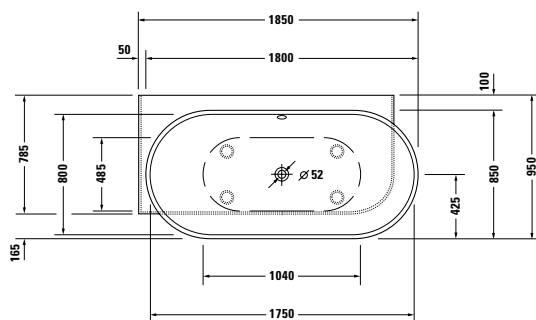

**Vasca idromassaggio (Euro)**

Dimensioni		Cod.Art.	Air-System (XX X = AS 0)
mm	Capacità l		
1850 x 950	252	<b>760431 00 0 XX X000</b>	7.869

**Dotazione optional per Vasca idromassaggio**

	Cod.Art.	Euro
Sovrapprezzo, per colonna di scarico Quadroval, con erogazione dal troppopieno, cromo*	<b>791252 00 0 00 1000</b>	385
Sovrapprezzo, per colonna di scarico Quadroval, con erogazione dalla piletta, cromo**	<b>791275 00 0 00 1000</b>	603
Sovrapprezzo, per foro bordo vasca per rubinetteria, a partire da 100 mm di larghezza del bordo	<b>790650 00 0 00 0000</b>	94
Maniglione, cromo	<b>792804 00 0 00 1000</b>	394

**Accessori idonei per Vasca idromassaggio**

Profilo parete	<b>790126 00 0 00 0000</b>	34
----------------	----------------------------	----

**Infobox:** \*\* Valvola di non ritorno obbligatoria, tubo di connessione # 790166 consigliato / Il maniglione vasca può essere installato solo in produzione. Il prezzo comprende maniglione e montaggio. / \* Valvola di non ritorno o rubinetteria a sicurezza intrinseca secondo la DIN EN 1717 obbligatorie, tubo di connessione # 790188 consigliato

Luv Design by Cecilie Manz

**Vasca idromassaggio angolare dx, con pannello integrato e telaio, con due schienali inclinati, con colonna di scarico con troppopieno**  
DuraSolid® A

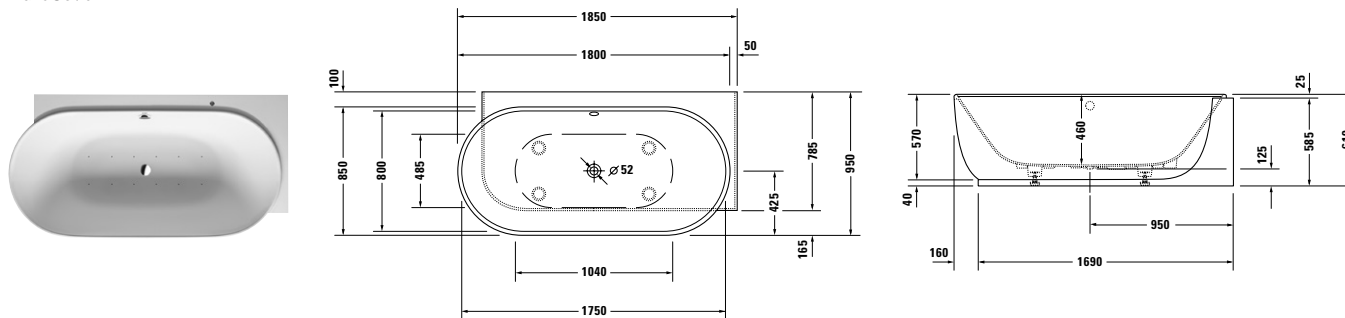

**Vasca idromassaggio (Euro)**

Dimensioni		Cod.Art.	Air-System (XX X = AS 0)			
mm	Capacità l					
1850 x 950	252	<b>760432 00 0 XX X000</b>	7.869			

**Dotazione optional per Vasca idromassaggio**

	Cod.Art.	Euro
Sovrapprezzo, per colonna di scarico Quadroval, con erogazione dal troppopieno, cromo*	<b>791252 00 0 00 1000</b>	385
Sovrapprezzo, per colonna di scarico Quadroval, con erogazione dalla piletta, cromo**	<b>791275 00 0 00 1000</b>	603
Sovrapprezzo, per foro bordo vasca per rubinetteria, a partire da 100 mm di larghezza del bordo	<b>790650 00 0 00 0000</b>	94
Maniglione, cromo	<b>792804 00 0 00 1000</b>	394

**Accessori idonei per Vasca idromassaggio**

Profilo parete	<b>790126 00 0 00 0000</b>	34
----------------	----------------------------	----

**Infobox:** \*\* Valvola di non ritorno obbligatoria, tubo di connessione # 790166 consigliato / Il maniglione vasca può essere installato solo in produzione. Il prezzo comprende maniglione e montaggio. / \* Valvola di non ritorno o rubinetteria a sicurezza intrinseca secondo la DIN EN 1717 obbligatorie, tubo di connessione # 790188 consigliato

Luv Design by Cecilie Manz

Vasca idromassaggio da appoggio a parete, con pannello integrato e telaio, con due schienali inclinati, con colonna di scarico con troppopieno  
DuraSolid® A

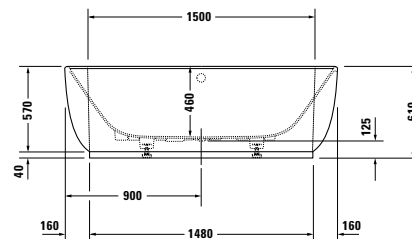
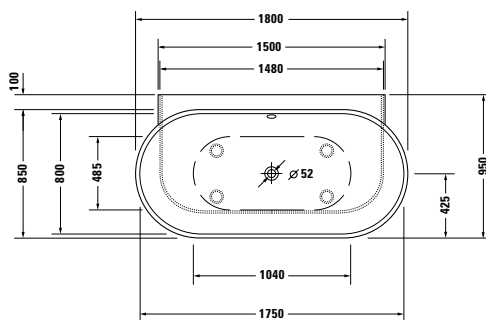

#### Vasca idromassaggio (Euro)

Dimensioni		Cod.Art.	Air-System (XX X = AS 0)			
mm	Capacità l					
1800 x 950	252	<b>760433 00 0 XX X000</b>	7.869			

#### Dotazione optional per Vasca idromassaggio

	Cod.Art.	Euro
Sovrapprezzo, per colonna di scarico Quadroval, con erogazione dal troppopieno, cromo*	<b>791252 00 0 00 1000</b>	385
Sovrapprezzo, per colonna di scarico Quadroval, con erogazione dalla piletta, cromo**	<b>791275 00 0 00 1000</b>	603
Sovrapprezzo, per foro bordo vasca per rubinetteria, a partire da 100 mm di larghezza del bordo	<b>790650 00 0 00 0000</b>	94
Maniglione, cromo	<b>792804 00 0 00 1000</b>	394

#### Accessori idonei per Vasca idromassaggio

Profilo parete	<b>790126 00 0 00 0000</b>	34
----------------	----------------------------	----

**Infobox:** \*\* Valvola di non ritorno obbligatoria, tubo di connessione # 790166 consigliato / Il maniglione vasca può essere installato solo in produzione. Il prezzo comprende maniglione e montaggio. / \* Valvola di non ritorno o rubinetteria a sicurezza intrinseca secondo la DIN EN 1717 obbligatorie, tubo di connessione # 790188 consigliato

**Paiova** Design by E00S

**Vasca idromassaggio Paiova 5 angolare sx, da incasso, con due schienali di diversa inclinazione, con telaio e colonna di scarico**

Acrilico sanitario

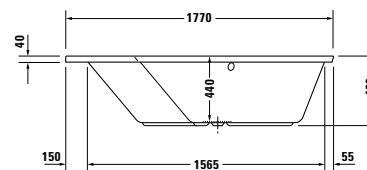
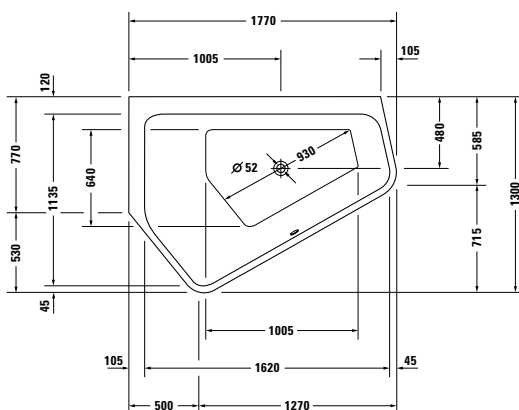
**Vasca idromassaggio Paiova 5 (Euro)**

Dimensioni		Cod.Art.	Air-System	Jet-System	Sistema Combi P	Sistema Combi E	Sistema Combi L
mm	Capacità l		(XX X = AS 0)	(XX X = JS 1)	(XX X = CP 1)	(XX X = CE 1)	(XX X = CL 1)
1770 x 1300	205	<b>760390 00 0 XX X000</b>	4.870	5.126	8.457	10.399	11.642

**Dotazione optional per Vasca idromassaggio Paiova 5**

	Cod.Art.	Euro
Sovrapprezzo, per colonna di scarico Quadroval, con erogazione dal troppopieno, cromo*	<b>791251 00 0 00 1000</b>	313
Sovrapprezzo, per colonna di scarico Quadroval, con erogazione dalla piletta, cromo**	<b>791253 00 0 00 1000</b>	603
Maniglione, cromo	<b>792804 00 0 00 1000</b>	394

**Dotazione optional per Sistema Combi E**

Riscaldatore, per vasche idromassaggio con sistema Combi E	<b>791882 00 0 00 0000</b>	1.000
Sistema di igienizzazione UV, per vasche idromassaggio con sistema Combi E	<b>791884 00 0 00 0000</b>	1.362

**Dotazione optional per Sistema Combi L**

Riscaldatore, per vasche idromassaggio con sistema Combi L	<b>791883 00 0 00 0000</b>	1.000
Sistema di igienizzazione UV, per vasche idromassaggio con sistema Combi L	<b>791887 00 0 00 0000</b>	1.362

**Accessori idonei per Vasca idromassaggio Paiova 5**

Poggiatesta, bianco	<b>790009 00 0 00 0000</b>	196
Ganci di sostegno	<b>790103 00 0 00 0000</b>	50
Profilo parete	<b>790126 00 0 00 0000</b>	34

**Infobox:** Il maniglione vasca può essere installato solo in produzione. Il prezzo comprende maniglione e montaggio. / \* Valvola di non ritorno o rubinetteria a sicurezza intrinseca secondo la DIN EN 1717 obbligatorie, tubo di connessione # 790166 fornito in dotazione / \*\* Valvola di non ritorno obbligatoria, tubo di connessione # 790166 consigliato



**Paiova** Design by E00S

**Vasca idromassaggio Paiova 5 angolare sx, con pannello in acrilico integrato e telaio, con due schienali di diversa inclinazione, con colonna di scarico con troppopieno**

Acrilico sanitario

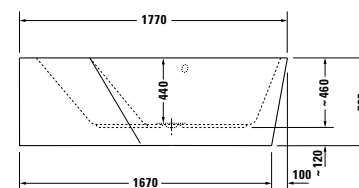
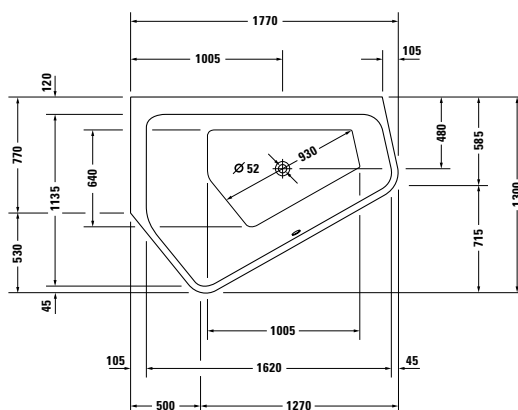
**Vasca idromassaggio Paiova 5 (Euro)**

Dimensioni		Cod.Art.	Air-System	Jet-System	Sistema Combi P	Sistema Combi E	Sistema Combi L
mm	Capacità l		(XX X = AS 0)	(XX X = JS 1)	(XX X = CP 1)	(XX X = CE 1)	(XX X = CL 1)
1770 x 1300	205	<b>760394 00 0 XX X000</b>	7.413	7.744	11.077	13.020	14.262

**Dotazione optional per Vasca idromassaggio Paiova 5**

	Cod.Art.	Euro
Sovrapprezzo, per colonna di scarico Quadroval, con erogazione dal troppopieno, cromo*	<b>791251 00 0 00 1000</b>	313
Sovrapprezzo, per colonna di scarico Quadroval, con erogazione dalla piletta, cromo**	<b>791254 00 0 00 1000</b>	632
Maniglione, cromo	<b>792804 00 0 00 1000</b>	394

**Dotazione optional per Sistema Combi E**

Riscaldatore, per vasche idromassaggio con sistema Combi E	<b>791882 00 0 00 0000</b>	1.000
Sistema di igienizzazione UV, per vasche idromassaggio con sistema Combi E	<b>791884 00 0 00 0000</b>	1.362

**Dotazione optional per Sistema Combi L**

Riscaldatore, per vasche idromassaggio con sistema Combi L	<b>791883 00 0 00 0000</b>	1.000
Sistema di igienizzazione UV, per vasche idromassaggio con sistema Combi L	<b>791887 00 0 00 0000</b>	1.362

**Accessori idonei per Vasca idromassaggio Paiova 5**

Poggiatesta, bianco	<b>790009 00 0 00 0000</b>	196
Ganci di sostegno	<b>790103 00 0 00 0000</b>	50
Profilo parete	<b>790126 00 0 00 0000</b>	34

**Infobox:** Il maniglione vasca può essere installato solo in produzione. Il prezzo comprende maniglione e montaggio. / \* Valvola di non ritorno o rubinetteria a sicurezza intrinseca secondo la DIN EN 1717 obbligatorie, tubo di connessione # 790166 fornito in dotazione / \*\* Valvola di non ritorno obbligatoria, tubo di connessione # 790166 consigliato

**Paiova** Design by E00S

**Vasca idromassaggio Paiova 5 angolare dx, da incasso, con due schienali di diversa inclinazione, con telaio e colonna di scarico**

Acrilico sanitario

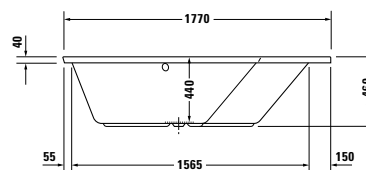
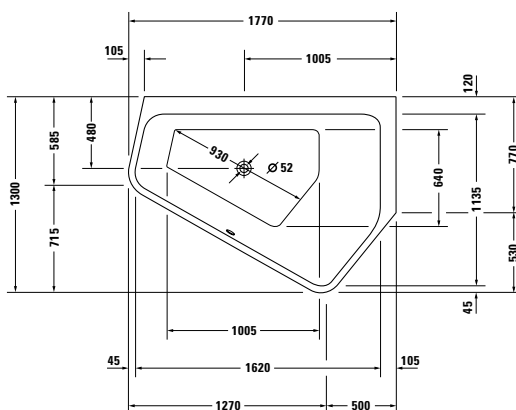
**Vasca idromassaggio Paiova 5 (Euro)**

Dimensioni		Cod.Art.	Air-System	Jet-System	Sistema Combi P	Sistema Combi E	Sistema Combi L
mm	Capacità l		(XX X = AS 0)	(XX X = JS 1)	(XX X = CP 1)	(XX X = CE 1)	(XX X = CL 1)
1770 x 1300	205	<b>760391 00 0 XX X000</b>	4.870	5.126	8.457	10.399	11.642

**Dotazione optional per Vasca idromassaggio Paiova 5**

	Cod.Art.	Euro
Sovrapprezzo, per colonna di scarico Quadroval, con erogazione dal troppopieno, cromo*	<b>791251 00 0 00 1000</b>	313
Sovrapprezzo, per colonna di scarico Quadroval, con erogazione dalla piletta, cromo**	<b>791253 00 0 00 1000</b>	603
Maniglione, cromo	<b>792804 00 0 00 1000</b>	394

**Dotazione optional per Sistema Combi E**

Riscaldatore, per vasche idromassaggio con sistema Combi E	<b>791882 00 0 00 0000</b>	1.000
Sistema di igienizzazione UV, per vasche idromassaggio con sistema Combi E	<b>791884 00 0 00 0000</b>	1.362

**Dotazione optional per Sistema Combi L**

Riscaldatore, per vasche idromassaggio con sistema Combi L	<b>791883 00 0 00 0000</b>	1.000
Sistema di igienizzazione UV, per vasche idromassaggio con sistema Combi L	<b>791887 00 0 00 0000</b>	1.362

**Accessori idonei per Vasca idromassaggio Paiova 5**

Poggiatesta, bianco	<b>790009 00 0 00 0000</b>	196
Ganci di sostegno	<b>790103 00 0 00 0000</b>	50
Profilo parete	<b>790126 00 0 00 0000</b>	34

**Infobox:** Il maniglione vasca può essere installato solo in produzione. Il prezzo comprende maniglione e montaggio. / \* Valvola di non ritorno o rubinetteria a sicurezza intrinseca secondo la DIN EN 1717 obbligatorie, tubo di connessione # 790166 fornito in dotazione / \*\* Valvola di non ritorno obbligatoria, tubo di connessione # 790166 consigliato

**Paiova** Design by E00S

**Vasca idromassaggio Paiova 5 angolare dx, con pannello in acrilico integrato e telaio, con due schienali di diversa inclinazione, con colonna di scarico con troppopieno**

Acrilico sanitario

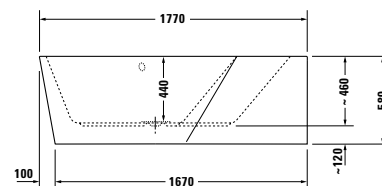
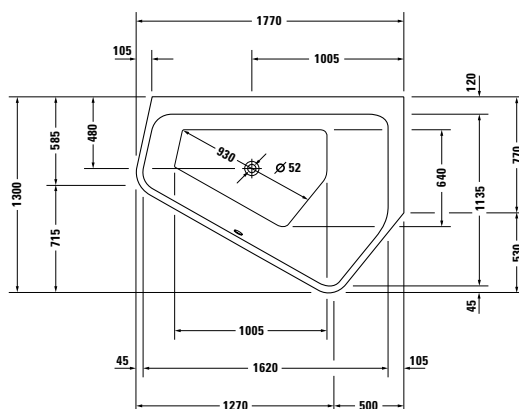
**Vasca idromassaggio Paiova 5 (Euro)**

Dimensioni		Cod.Art.	Air-System	Jet-System	Sistema Combi P	Sistema Combi E	Sistema Combi L
mm	Capacità l		(XX X = AS 0)	(XX X = JS 1)	(XX X = CP 1)	(XX X = CE 1)	(XX X = CL 1)
1770 x 1300	205	<b>760395 00 0 XX X000</b>	7.413	7.744	11.077	13.020	14.262

**Dotazione optional per Vasca idromassaggio Paiova 5**

	Cod.Art.	Euro
Sovrapprezzo, per colonna di scarico Quadroval, con erogazione dal troppopieno, cromo*	<b>791251 00 0 00 1000</b>	313
Sovrapprezzo, per colonna di scarico Quadroval, con erogazione dalla piletta, cromo**	<b>791254 00 0 00 1000</b>	632
Maniglione, cromo	<b>792804 00 0 00 1000</b>	394

**Dotazione optional per Sistema Combi E**

Riscaldatore, per vasche idromassaggio con sistema Combi E	<b>791882 00 0 00 0000</b>	1.000
Sistema di igienizzazione UV, per vasche idromassaggio con sistema Combi E	<b>791884 00 0 00 0000</b>	1.362

**Dotazione optional per Sistema Combi L**

Riscaldatore, per vasche idromassaggio con sistema Combi L	<b>791883 00 0 00 0000</b>	1.000
Sistema di igienizzazione UV, per vasche idromassaggio con sistema Combi L	<b>791887 00 0 00 0000</b>	1.362

**Accessori idonei per Vasca idromassaggio Paiova 5**

Poggiatesta, bianco	<b>790009 00 0 00 0000</b>	196
Ganci di sostegno	<b>790103 00 0 00 0000</b>	50
Profilo parete	<b>790126 00 0 00 0000</b>	34

**Infobox:** Il maniglione vasca può essere installato solo in produzione. Il prezzo comprende maniglione e montaggio. / \* Valvola di non ritorno o rubinetteria a sicurezza intrinseca secondo la DIN EN 1717 obbligatorie, tubo di connessione # 790166 fornito in dotazione / \*\* Valvola di non ritorno obbligatoria, tubo di connessione # 790166 consigliato

**Paiova** Design by E00S

**Vasca idromassaggio Paiova 5 angolare sx, da incasso, con due schienali di diversa inclinazione, con telaio e colonna di scarico**

Acrilico sanitario

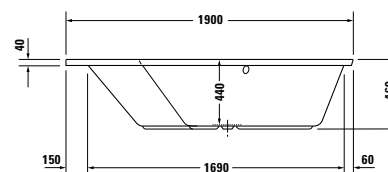
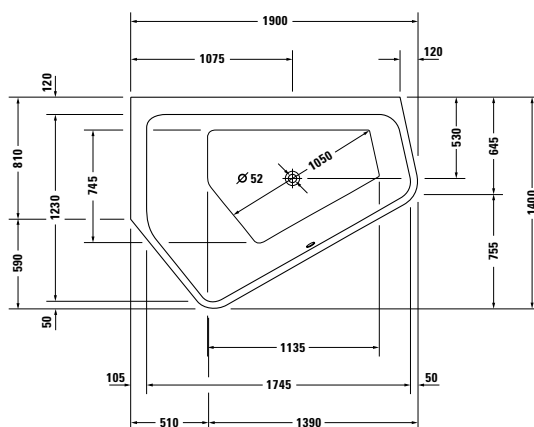
**Vasca idromassaggio Paiova 5 (Euro)**

Dimensioni		Cod.Art.	Air-System	Jet-System	Sistema Combi P	Sistema Combi E	Sistema Combi L
mm	Capacità l		(XX X = AS 0)	(XX X = JS 1)	(XX X = CP 1)	(XX X = CE 1)	(XX X = CL 1)
1900 x 1400	267	<b>760392 00 0 XX X000</b>	5.048	5.307	8.641	10.583	11.824

**Dotazione optional per Vasca idromassaggio Paiova 5**

	Cod.Art.	Euro
Sovrapprezzo, per colonna di scarico Quadroval, con erogazione dal troppopieno, cromo*	<b>791251 00 0 00 1000</b>	313
Sovrapprezzo, per colonna di scarico Quadroval, con erogazione dalla piletta, cromo**	<b>791253 00 0 00 1000</b>	603
Maniglione, cromo	<b>792804 00 0 00 1000</b>	394

**Dotazione optional per Sistema Combi E**

Riscaldatore, per vasche idromassaggio con sistema Combi E	<b>791882 00 0 00 0000</b>	1.000
Sistema di igienizzazione UV, per vasche idromassaggio con sistema Combi E	<b>791884 00 0 00 0000</b>	1.362

**Dotazione optional per Sistema Combi L**

Riscaldatore, per vasche idromassaggio con sistema Combi L	<b>791883 00 0 00 0000</b>	1.000
Sistema di igienizzazione UV, per vasche idromassaggio con sistema Combi L	<b>791887 00 0 00 0000</b>	1.362

**Accessori idonei per Vasca idromassaggio Paiova 5**

Poggiatesta, bianco	<b>790009 00 0 00 0000</b>	196
Ganci di sostegno	<b>790103 00 0 00 0000</b>	50
Profilo parete	<b>790126 00 0 00 0000</b>	34

**Infobox:** Il maniglione vasca può essere installato solo in produzione. Il prezzo comprende maniglione e montaggio. / \* Valvola di non ritorno o rubinetteria a sicurezza intrinseca secondo la DIN EN 1717 obbligatorie, tubo di connessione # 790166 fornito in dotazione / \*\* Valvola di non ritorno obbligatoria, tubo di connessione # 790166 consigliato

**Paiova** Design by E00S

**Vasca idromassaggio Paiova 5 angolare sx, con pannello in acrilico integrato e telaio, con due schienali di diversa inclinazione, con colonna di scarico con troppopieno**

Acrilico sanitario

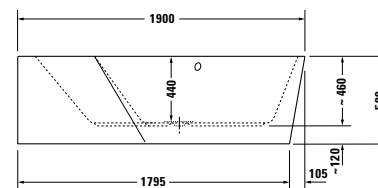
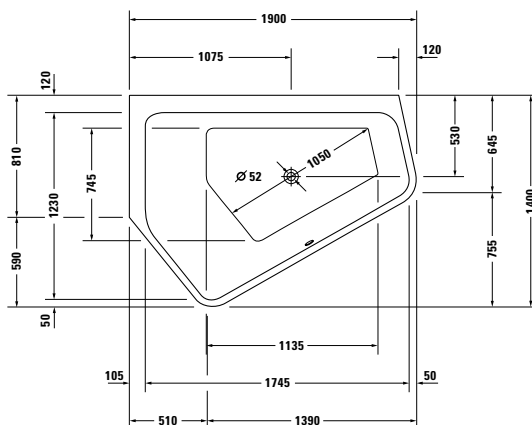
**Vasca idromassaggio Paiova 5 (Euro)**

Dimensioni		Cod.Art.	Air-System	Jet-System	Sistema Combi P	Sistema Combi E	Sistema Combi L
mm	Capacità l		(XX X = AS 0)	(XX X = JS 1)	(XX X = CP 1)	(XX X = CE 1)	(XX X = CL 1)
1900 x 1400	267	<b>760396 00 0 XX X000</b>	7.592	7.929	11.259	13.203	14.445

**Dotazione optional per Vasca idromassaggio Paiova 5**

	Cod.Art.	Euro
Sovrapprezzo, per colonna di scarico Quadroval, con erogazione dal troppopieno, cromo*	<b>791251 00 0 00 1000</b>	313
Sovrapprezzo, per colonna di scarico Quadroval, con erogazione dalla piletta, cromo**	<b>791254 00 0 00 1000</b>	632
Maniglione, cromo	<b>792804 00 0 00 1000</b>	394

**Dotazione optional per Sistema Combi E**

Riscaldatore, per vasche idromassaggio con sistema Combi E	<b>791882 00 0 00 0000</b>	1.000
Sistema di igienizzazione UV, per vasche idromassaggio con sistema Combi E	<b>791884 00 0 00 0000</b>	1.362

**Dotazione optional per Sistema Combi L**

Riscaldatore, per vasche idromassaggio con sistema Combi L	<b>791883 00 0 00 0000</b>	1.000
Sistema di igienizzazione UV, per vasche idromassaggio con sistema Combi L	<b>791887 00 0 00 0000</b>	1.362

**Accessori idonei per Vasca idromassaggio Paiova 5**

Poggiatesta, bianco	<b>790009 00 0 00 0000</b>	196
Ganci di sostegno	<b>790103 00 0 00 0000</b>	50
Profilo parete	<b>790126 00 0 00 0000</b>	34

**Infobox:** Il maniglione vasca può essere installato solo in produzione. Il prezzo comprende maniglione e montaggio. / \* Valvola di non ritorno o rubinetteria a sicurezza intrinseca secondo la DIN EN 1717 obbligatorie, tubo di connessione # 790166 fornito in dotazione / \*\* Valvola di non ritorno obbligatoria, tubo di connessione # 790166 consigliato

**Paiova** Design by E00S

**Vasca idromassaggio Paiova 5 angolare dx, da incasso, con due schienali di diversa inclinazione, con telaio e colonna di scarico**

Acrilico sanitario

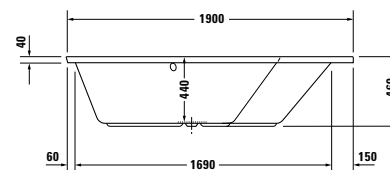
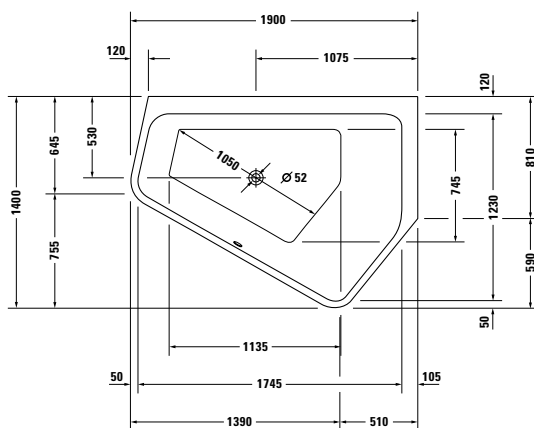
**Vasca idromassaggio Paiova 5 (Euro)**

Dimensioni		Cod.Art.	Air-System	Jet-System	Sistema Combi P	Sistema Combi E	Sistema Combi L
mm	Capacità l		(XX X = AS 0)	(XX X = JS 1)	(XX X = CP 1)	(XX X = CE 1)	(XX X = CL 1)
1900 x 1400	267	<b>760393 00 0 XX X000</b>	5.048	5.307	8.641	10.583	11.824

**Dotazione optional per Vasca idromassaggio Paiova 5**

	Cod.Art.	Euro
Sovrapprezzo, per colonna di scarico Quadroval, con erogazione dal troppopieno, cromo*	<b>791251 00 0 00 1000</b>	313
Sovrapprezzo, per colonna di scarico Quadroval, con erogazione dalla piletta, cromo**	<b>791253 00 0 00 1000</b>	603
Maniglione, cromo	<b>792804 00 0 00 1000</b>	394

**Dotazione optional per Sistema Combi E**

Riscaldatore, per vasche idromassaggio con sistema Combi E	<b>791882 00 0 00 0000</b>	1.000
Sistema di igienizzazione UV, per vasche idromassaggio con sistema Combi E	<b>791884 00 0 00 0000</b>	1.362

**Dotazione optional per Sistema Combi L**

Riscaldatore, per vasche idromassaggio con sistema Combi L	<b>791883 00 0 00 0000</b>	1.000
Sistema di igienizzazione UV, per vasche idromassaggio con sistema Combi L	<b>791887 00 0 00 0000</b>	1.362

**Accessori idonei per Vasca idromassaggio Paiova 5**

Poggiatesta, bianco	<b>790009 00 0 00 0000</b>	196
Ganci di sostegno	<b>790103 00 0 00 0000</b>	50
Profilo parete	<b>790126 00 0 00 0000</b>	34

**Infobox:** Il maniglione vasca può essere installato solo in produzione. Il prezzo comprende maniglione e montaggio. / \* Valvola di non ritorno o rubinetteria a sicurezza intrinseca secondo la DIN EN 1717 obbligatorie, tubo di connessione # 790166 fornito in dotazione / \*\* Valvola di non ritorno obbligatoria, tubo di connessione # 790166 consigliato

**Paiova** Design by E00S

**Vasca idromassaggio Paiova 5 angolare dx, con pannello in acrilico integrato e telaio, con due schienali di diversa inclinazione, con colonna di scarico con troppopieno**

Acrilico sanitario

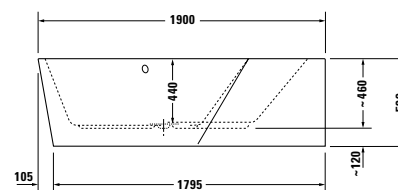
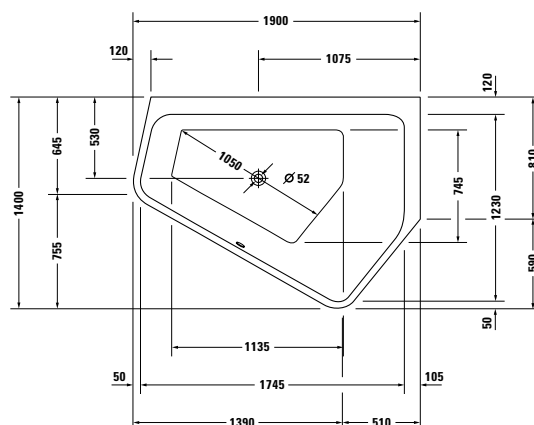
**Vasca idromassaggio Paiova 5 (Euro)**

Dimensioni mm	Capacità l	Cod.Art.	Air-System (XX X = AS 0)	Jet-System (XX X = JS 1)	Sistema Combi P (XX X = CP 1)	Sistema Combi E (XX X = CE 1)	Sistema Combi L (XX X = CL 1)
1900 x 1400	267	<b>760397 00 0 XX X000</b>	7.592	7.929	11.259	13.203	14.445

**Dotazione optional per Vasca idromassaggio Paiova 5**

	Cod.Art.	Euro
Sovrapprezzo, per colonna di scarico Quadroval, con erogazione dal troppopieno, cromo*	<b>791251 00 0 00 1000</b>	313
Sovrapprezzo, per colonna di scarico Quadroval, con erogazione dalla piletta, cromo**	<b>791254 00 0 00 1000</b>	632
Maniglione, cromo	<b>792804 00 0 00 1000</b>	394

**Dotazione optional per Sistema Combi E**

Riscaldatore, per vasche idromassaggio con sistema Combi E	<b>791882 00 0 00 0000</b>	1.000
Sistema di igienizzazione UV, per vasche idromassaggio con sistema Combi E	<b>791884 00 0 00 0000</b>	1.362

**Dotazione optional per Sistema Combi L**

Riscaldatore, per vasche idromassaggio con sistema Combi L	<b>791883 00 0 00 0000</b>	1.000
Sistema di igienizzazione UV, per vasche idromassaggio con sistema Combi L	<b>791887 00 0 00 0000</b>	1.362

**Accessori idonei per Vasca idromassaggio Paiova 5**

Poggiatesta, bianco	<b>790009 00 0 00 0000</b>	196
Ganci di sostegno	<b>790103 00 0 00 0000</b>	50
Profilo parete	<b>790126 00 0 00 0000</b>	34

**Infobox:** Il maniglione vasca può essere installato solo in produzione. Il prezzo comprende maniglione e montaggio. / \* Valvola di non ritorno o rubinetteria a sicurezza intrinseca secondo la DIN EN 1717 obbligatorie, tubo di connessione # 790166 fornito in dotazione / \*\* Valvola di non ritorno obbligatoria, tubo di connessione # 790166 consigliato

**Paiova** Design by E00S

**Vasca idromassaggio con uno schienale inclinato a sx, da incasso, con telaio e colonna di scarico**

Acrilico sanitario

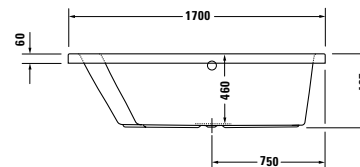
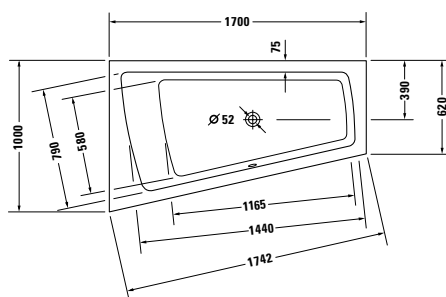
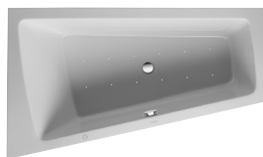
**Vasca idromassaggio (Euro)**

Dimensioni		Cod.Art.	Air-System	Jet-System	Sistema Combi P	Sistema Combi E	Sistema Combi L
mm	Capacità l		(XX X = AS 0)	(XX X = JS 1)	(XX X = CP 1)	(XX X = CE 1)	(XX X = CL 1)
1700 x 1000	180	<b>760212 00 0 XX X000</b>	4.741	4.811	8.074	10.017	11.258

**Dotazione optional per Vasca idromassaggio**

	Cod.Art.	Euro
Sovrapprezzo, per colonna di scarico Quadroval, con erogazione dal troppopieno, cromo*	<b>791206 00 0 00 1000</b>	316
Sovrapprezzo, per colonna di scarico Quadroval, con erogazione dalla piletta, cromo**	<b>791227 00 0 00 1000</b>	603
Maniglione, cromo	<b>792804 00 0 00 1000</b>	394

**Dotazione optional per Sistema Combi E**

Riscaldatore, per vasche idromassaggio con sistema Combi E	<b>791882 00 0 00 0000</b>	1.000
Sistema di igienizzazione UV, per vasche idromassaggio con sistema Combi E	<b>791884 00 0 00 0000</b>	1.362

**Dotazione optional per Sistema Combi L**

Riscaldatore, per vasche idromassaggio con sistema Combi L	<b>791883 00 0 00 0000</b>	1.000
Sistema di igienizzazione UV, per vasche idromassaggio con sistema Combi L	<b>791887 00 0 00 0000</b>	1.362

**Accessori idonei per Vasca idromassaggio**

Poggiatesta, bianco	<b>790001 00 0 00 0000</b>	147
Ganci di sostegno	<b>790103 00 0 00 0000</b>	50
Profilo parete	<b>790126 00 0 00 0000</b>	34

**Infobox:** Il maniglione vasca può essere installato solo in produzione. Il prezzo comprende maniglione e montaggio. / \* Valvola di non ritorno o rubinetteria a sicurezza intrinseca secondo la DIN EN 1717 richiesta, tubo di connessione # 790159 consigliato / \*\* Valvola di non ritorno obbligatoria, tubo di connessione # 790166 consigliato



**Paiova** Design by E00S

Vasca idromassaggio con uno schienale inclinato a sx, con pannello frontale integrato in acrilico e telaio, con colonna di scarico con troppopieno  
 Acrilico sanitario

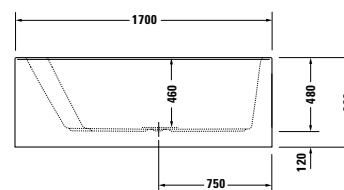
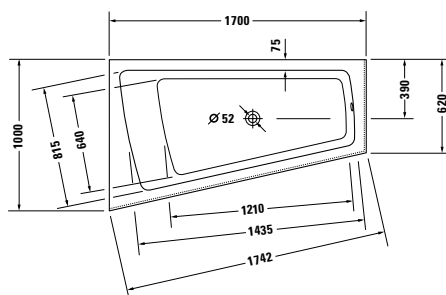
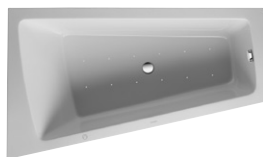
**Vasca idromassaggio (Euro)**

Dimensioni mm	Capacità l	Cod.Art.	Air-System (XX X = AS 0)	Jet-System (XX X = JS 1)	Sistema Combi P (XX X = CP 1)	Sistema Combi E (XX X = CE 1)	Sistema Combi L (XX X = CL 1)
1700 x 1000	170	<b>760264 00 0 XX X000</b>	6.172	6.363	9.695	11.638	12.880

**Dotazione optional per Vasca idromassaggio**

	Cod.Art.	Euro
Sovrapprezzo, per colonna di scarico Quadroval, con erogazione dal troppopieno, cromo*	<b>791207 00 0 00 1000</b>	336
Sovrapprezzo, per colonna di scarico Quadroval, con erogazione dalla piletta, cromo**	<b>791231 00 0 00 1000</b>	632
Maniglione, cromo	<b>792804 00 0 00 1000</b>	394

**Dotazione optional per Sistema Combi E**

Riscaldatore, per vasche idromassaggio con sistema Combi E	<b>791882 00 0 00 0000</b>	1.000
Sistema di igienizzazione UV, per vasche idromassaggio con sistema Combi E	<b>791884 00 0 00 0000</b>	1.362

**Dotazione optional per Sistema Combi L**

Riscaldatore, per vasche idromassaggio con sistema Combi L	<b>791883 00 0 00 0000</b>	1.000
Sistema di igienizzazione UV, per vasche idromassaggio con sistema Combi L	<b>791887 00 0 00 0000</b>	1.362

**Accessori idonei per Vasca idromassaggio**

Poggiatesta, bianco	<b>790001 00 0 00 0000</b>	147
Ganci di sostegno	<b>790103 00 0 00 0000</b>	50
Profilo parete	<b>790126 00 0 00 0000</b>	34

**Infobox:** Il maniglione vasca può essere installato solo in produzione. Il prezzo comprende maniglione e montaggio. / \* Valvola di non ritorno o rubinetteria a sicurezza intrinseca secondo la DIN EN 1717 richiesta, tubo di connessione # 790159 consigliato / \*\* Valvola di non ritorno obbligatoria, tubo di connessione # 790166 consigliato

**Paiova** Design by E00S

**Vasca idromassaggio con uno schienale inclinato a dx, da incasso, con telaio e colonna di scarico**

Acrilico sanitario

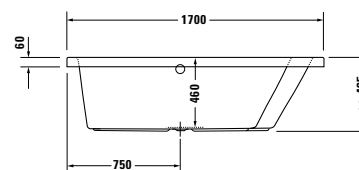
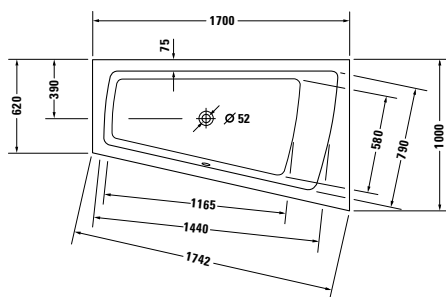
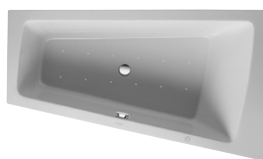
**Vasca idromassaggio (Euro)**

Dimensioni		Cod.Art.	Air-System	Jet-System	Sistema Combi P	Sistema Combi E	Sistema Combi L
mm	Capacità l		(XX X = AS 0)	(XX X = JS 1)	(XX X = CP 1)	(XX X = CE 1)	(XX X = CL 1)
1700 x 1000	180	<b>760213 00 0 XX X000</b>	4.741	4.811	8.074	10.017	11.258

**Dotazione optional per Vasca idromassaggio**

	Cod.Art.	Euro
Sovrapprezzo, per colonna di scarico Quadroval, con erogazione dal troppopieno, cromo*	<b>791206 00 0 00 1000</b>	316
Sovrapprezzo, per colonna di scarico Quadroval, con erogazione dalla piletta, cromo**	<b>791227 00 0 00 1000</b>	603
Maniglione, cromo	<b>792804 00 0 00 1000</b>	394

**Dotazione optional per Sistema Combi E**

Riscaldatore, per vasche idromassaggio con sistema Combi E	<b>791882 00 0 00 0000</b>	1.000
Sistema di igienizzazione UV, per vasche idromassaggio con sistema Combi E	<b>791884 00 0 00 0000</b>	1.362

**Dotazione optional per Sistema Combi L**

Riscaldatore, per vasche idromassaggio con sistema Combi L	<b>791883 00 0 00 0000</b>	1.000
Sistema di igienizzazione UV, per vasche idromassaggio con sistema Combi L	<b>791887 00 0 00 0000</b>	1.362

**Accessori idonei per Vasca idromassaggio**

Poggiatesta, bianco	<b>790001 00 0 00 0000</b>	147
Ganci di sostegno	<b>790103 00 0 00 0000</b>	50
Profilo parete	<b>790126 00 0 00 0000</b>	34

**Infobox:** Il maniglione vasca può essere installato solo in produzione. Il prezzo comprende maniglione e montaggio. / \* Valvola di non ritorno o rubinetteria a sicurezza intrinseca secondo la DIN EN 1717 richiesta, tubo di connessione # 790159 consigliato / \*\* Valvola di non ritorno obbligatoria, tubo di connessione # 790166 consigliato

**Paiova** Design by E00S

Vasca idromassaggio con uno schienale inclinato a dx, con pannello frontale integrato in acrilico e telaio, con colonna di scarico con troppopieno  
Acrilico sanitario

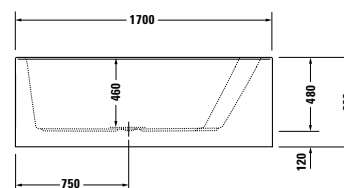
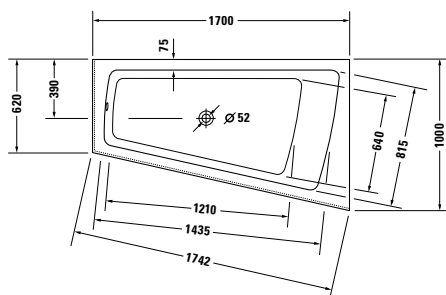
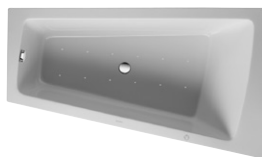
**Vasca idromassaggio (Euro)**

Dimensioni		Cod.Art.	Air-System	Jet-System	Sistema Combi P	Sistema Combi E	Sistema Combi L
mm	Capacità l		(XX X = AS 0)	(XX X = JS 1)	(XX X = CP 1)	(XX X = CE 1)	(XX X = CL 1)
1700 x 1000	170	<b>760265 00 0 XX X000</b>	6.172	6.363	9.695	11.638	12.880

**Dotazione optional per Vasca idromassaggio**

	Cod.Art.	Euro
Sovrapprezzo, per colonna di scarico Quadroval, con erogazione dal troppopieno, cromo*	<b>791207 00 0 00 1000</b>	336
Sovrapprezzo, per colonna di scarico Quadroval, con erogazione dalla piletta, cromo**	<b>791231 00 0 00 1000</b>	632
Maniglione, cromo	<b>792804 00 0 00 1000</b>	394

**Dotazione optional per Sistema Combi E**

Riscaldatore, per vasche idromassaggio con sistema Combi E	<b>791882 00 0 00 0000</b>	1.000
Sistema di igienizzazione UV, per vasche idromassaggio con sistema Combi E	<b>791884 00 0 00 0000</b>	1.362

**Dotazione optional per Sistema Combi L**

Riscaldatore, per vasche idromassaggio con sistema Combi L	<b>791883 00 0 00 0000</b>	1.000
Sistema di igienizzazione UV, per vasche idromassaggio con sistema Combi L	<b>791887 00 0 00 0000</b>	1.362

**Accessori idonei per Vasca idromassaggio**

Poggiatesta, bianco	<b>790001 00 0 00 0000</b>	147
Ganci di sostegno	<b>790103 00 0 00 0000</b>	50
Profilo parete	<b>790126 00 0 00 0000</b>	34

**Infobox:** Il maniglione vasca può essere installato solo in produzione. Il prezzo comprende maniglione e montaggio. / \* Valvola di non ritorno o rubinetteria a sicurezza intrinseca secondo la DIN EN 1717 richiesta, tubo di connessione # 790159 consigliato / \*\* Valvola di non ritorno obbligatoria, tubo di connessione # 790166 consigliato

**Paiova** Design by E00S

**Vasca idromassaggio con uno schienale inclinato a sx, da incasso, con telaio e colonna di scarico**

Acrilico sanitario

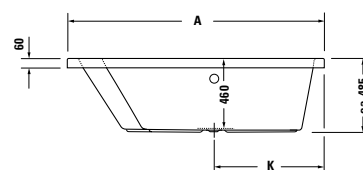
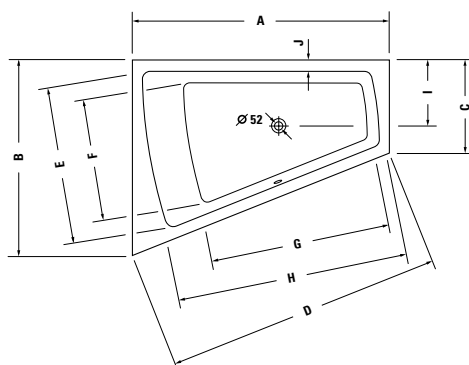

	A	B	C	D	E	F	G	H	I	J	K
<b>7X0214</b>	1700	1300	620	1830	1045	795	1190	1545	440	75	730
<b>7X0216</b>	1800	1400	680	1937	1140	870	1320	1620	465	75	780

**Vasca idromassaggio (Euro)**

Dimensioni mm	Capacità l	Cod.Art.	Air-System (XX X = AS 0)	Jet-System (XX X = JS 1)	Sistema Combi P (XX X = CP 1)	Sistema Combi E (XX X = CE 1)	Sistema Combi L (XX X = CL 1)
1700 x 1300	235	<b>760214 00 0 XX X000</b>	4.978	5.117	8.448	10.391	11.632
1800 x 1400	315	<b>760216 00 0 XX X000</b>	5.176	5.306	8.639	10.582	11.823

**Dotazione optional per Vasca idromassaggio**

	Cod.Art.	Euro
Sovrapprezzo, per colonna di scarico Quadroval, con erogazione dal troppopieno, cromo*	<b>791206 00 0 00 1000</b>	316
Sovrapprezzo, per colonna di scarico Quadroval, con erogazione dalla piletta, cromo**	<b>791231 00 0 00 1000</b>	632
Maniglione, cromo	<b>792804 00 0 00 1000</b>	394

**Dotazione optional per Sistema Combi E**

Riscaldatore, per vasche idromassaggio con sistema Combi E	<b>791882 00 0 00 0000</b>	1.000
Sistema di igienizzazione UV, per vasche idromassaggio con sistema Combi E	<b>791884 00 0 00 0000</b>	1.362

**Dotazione optional per Sistema Combi L**

Riscaldatore, per vasche idromassaggio con sistema Combi L	<b>791883 00 0 00 0000</b>	1.000
Sistema di igienizzazione UV, per vasche idromassaggio con sistema Combi L	<b>791887 00 0 00 0000</b>	1.362

**Accessori idonei per Vasca idromassaggio**

Poggiatesta, bianco	<b>790001 00 0 00 0000</b>	147
Ganci di sostegno	<b>790103 00 0 00 0000</b>	50
Profilo parete	<b>790126 00 0 00 0000</b>	34

**Infobox:** Il maniglione vasca può essere installato solo in produzione. Il prezzo comprende maniglione e montaggio. / \* Valvola di non ritorno o rubinetteria a sicurezza intrinseca secondo la DIN EN 1717 richiesta, tubo di connessione # 790159 consigliato / \*\* Valvola di non ritorno obbligatoria, tubo di connessione # 790166 consigliato

**Paiova** Design by E00S

Vasca idromassaggio con uno schienale inclinato a sx, con pannello frontale integrato in acrilico e telaio, con colonna di scarico con troppopieno  
Acrilico sanitario

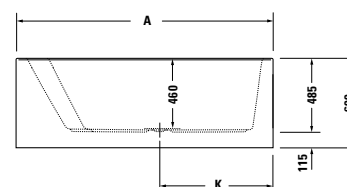
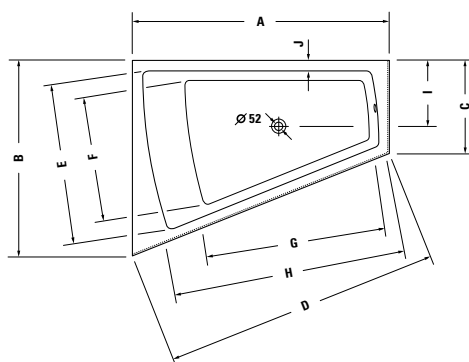

	A	B	C	D	E	F	G	H	I	J	K
<b>7X0266</b>	1700	1300	620	1830	1045	830	1215	1515	435	75	730
<b>7X0268</b>	1800	1400	680	1937	1140	870	1320	1620	465	75	780

**Vasca idromassaggio (Euro)**

Dimensioni mm	Capacità l	Cod.Art.	Air-System (XX X = AS 0)	Jet-System (XX X = JS 1)	Sistema Combi P (XX X = CP 1)	Sistema Combi E (XX X = CE 1)	Sistema Combi L (XX X = CL 1)
1700 x 1300	225	<b>760266 00 0 XX X000</b>	6.613	6.802	10.133	12.077	13.317
1800 x 1400	295	<b>760268 00 0 XX X000</b>	6.782	6.961	10.294	12.237	13.478

**Dotazione optional per Vasca idromassaggio**

	Cod.Art.	Euro
Sovrapprezzo, per colonna di scarico Quadroval, con erogazione dal troppopieno, cromo*	<b>791207 00 0 00 1000</b>	336
Sovrapprezzo, per colonna di scarico Quadroval, con erogazione dalla piletta, cromo**	<b>791231 00 0 00 1000</b>	632
Maniglione, cromo	<b>792804 00 0 00 1000</b>	394

**Dotazione optional per Sistema Combi E**

Riscaldatore, per vasche idromassaggio con sistema Combi E	<b>791882 00 0 00 0000</b>	1.000
Sistema di igienizzazione UV, per vasche idromassaggio con sistema Combi E	<b>791884 00 0 00 0000</b>	1.362

**Dotazione optional per Sistema Combi L**

Riscaldatore, per vasche idromassaggio con sistema Combi L	<b>791883 00 0 00 0000</b>	1.000
Sistema di igienizzazione UV, per vasche idromassaggio con sistema Combi L	<b>791887 00 0 00 0000</b>	1.362

**Accessori idonei per Vasca idromassaggio**

Poggiatesta, bianco	<b>790001 00 0 00 0000</b>	147
Ganci di sostegno	<b>790103 00 0 00 0000</b>	50
Profilo parete	<b>790126 00 0 00 0000</b>	34

**Infobox:** Il maniglione vasca può essere installato solo in produzione. Il prezzo comprende maniglione e montaggio. / \* Valvola di non ritorno o rubinetteria a sicurezza intrinseca secondo la DIN EN 1717 richiesta, tubo di connessione # 790159 consigliato / \*\* Valvola di non ritorno obbligatoria, tubo di connessione # 790166 consigliato

**Paiova** Design by E00S

**Vasca idromassaggio con uno schienale inclinato a dx, da incasso, con telaio e colonna di scarico**

Acrilico sanitario

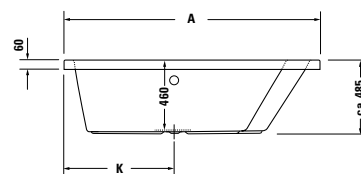
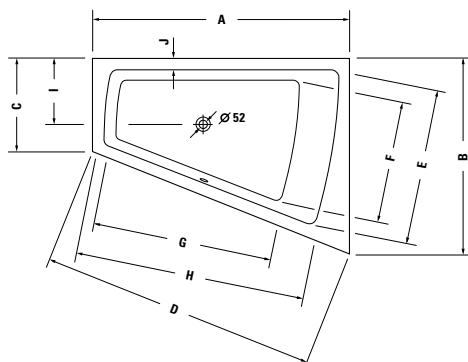

	A	B	C	D	E	F	G	H	I	J	K
<b>7X0215</b>	1700	1300	620	1830	1045	795	1190	1545	440	75	730
<b>7X0217</b>	1800	1400	680	1937	1140	870	1320	1620	465	75	780

**Vasca idromassaggio (Euro)**

Dimensioni mm	Capacità l	Cod.Art.	Air-System (XX X = AS 0)	Jet-System (XX X = JS 1)	Sistema Combi P (XX X = CP 1)	Sistema Combi E (XX X = CE 1)	Sistema Combi L (XX X = CL 1)
1700 x 1300	235	<b>760215 00 0 XX X000</b>	4.978	5.117	8.448	10.391	11.632
1800 x 1400	315	<b>760217 00 0 XX X000</b>	5.176	5.306	8.639	10.582	11.823

**Dotazione optional per Vasca idromassaggio**

	Cod.Art.	Euro
Sovrapprezzo, per colonna di scarico Quadroval, con erogazione dal troppopieno, cromo*	<b>791206 00 0 00 1000</b>	316
Sovrapprezzo, per colonna di scarico Quadroval, con erogazione dalla piletta, cromo**	<b>791231 00 0 00 1000</b>	632
Maniglione, cromo	<b>792804 00 0 00 1000</b>	394

**Dotazione optional per Sistema Combi E**

Riscaldatore, per vasche idromassaggio con sistema Combi E	<b>791882 00 0 00 0000</b>	1.000
Sistema di igienizzazione UV, per vasche idromassaggio con sistema Combi E	<b>791884 00 0 00 0000</b>	1.362

**Dotazione optional per Sistema Combi L**

Riscaldatore, per vasche idromassaggio con sistema Combi L	<b>791883 00 0 00 0000</b>	1.000
Sistema di igienizzazione UV, per vasche idromassaggio con sistema Combi L	<b>791887 00 0 00 0000</b>	1.362

**Accessori idonei per Vasca idromassaggio**

Poggiatesta, bianco	<b>790001 00 0 00 0000</b>	147
Ganci di sostegno	<b>790103 00 0 00 0000</b>	50
Profilo parete	<b>790126 00 0 00 0000</b>	34

**Infobox:** Il maniglione vasca può essere installato solo in produzione. Il prezzo comprende maniglione e montaggio. / \* Valvola di non ritorno o rubinetteria a sicurezza intrinseca secondo la DIN EN 1717 richiesta, tubo di connessione # 790159 consigliato / \*\* Valvola di non ritorno obbligatoria, tubo di connessione # 790166 consigliato

**Paiova** Design by E00S

Vasca idromassaggio con uno schienale inclinato a dx, con pannello frontale integrato in acrilico e telaio, con colonna di scarico con troppopieno  
Acrilico sanitario

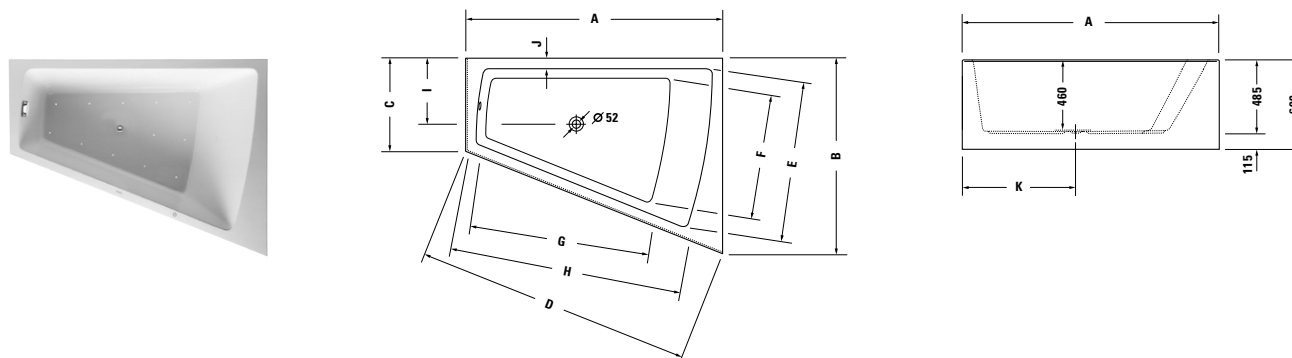

	A	B	C	D	E	F	G	H	I	J	K
<b>7X0267</b>	1700	1300	620	1830	1045	830	1215	1515	435	75	730
<b>7X0269</b>	1800	1400	680	1937	1140	870	1320	1620	465	75	780

**Vasca idromassaggio (Euro)**

Dimensioni mm	Capacità l	Cod.Art.	Air-System (XX X = AS 0)	Jet-System (XX X = JS 1)	Sistema Combi P (XX X = CP 1)	Sistema Combi E (XX X = CE 1)	Sistema Combi L (XX X = CL 1)
1700 x 1300	225	<b>760267 00 0 XX X000</b>	6.613	6.802	10.133	12.077	13.317
1800 x 1400	295	<b>760269 00 0 XX X000</b>	6.782	6.961	10.294	12.237	13.478

**Dotazione optional per Vasca idromassaggio**

	Cod.Art.	Euro
Sovrapprezzo, per colonna di scarico Quadroval, con erogazione dal troppopieno, cromo*	<b>791207 00 0 00 1000</b>	336
Sovrapprezzo, per colonna di scarico Quadroval, con erogazione dalla piletta, cromo**	<b>791231 00 0 00 1000</b>	632
Maniglione, cromo	<b>792804 00 0 00 1000</b>	394

**Dotazione optional per Sistema Combi E**

Riscaldatore, per vasche idromassaggio con sistema Combi E	<b>791882 00 0 00 0000</b>	1.000
Sistema di igienizzazione UV, per vasche idromassaggio con sistema Combi E	<b>791884 00 0 00 0000</b>	1.362

**Dotazione optional per Sistema Combi L**

Riscaldatore, per vasche idromassaggio con sistema Combi L	<b>791883 00 0 00 0000</b>	1.000
Sistema di igienizzazione UV, per vasche idromassaggio con sistema Combi L	<b>791887 00 0 00 0000</b>	1.362

**Accessori idonei per Vasca idromassaggio**

Poggiatesta, bianco	<b>790001 00 0 00 0000</b>	147
Ganci di sostegno	<b>790103 00 0 00 0000</b>	50
Profilo parete	<b>790126 00 0 00 0000</b>	34

**Infobox:** Il maniglione vasca può essere installato solo in produzione. Il prezzo comprende maniglione e montaggio. / \* Valvola di non ritorno o rubinetteria a sicurezza intrinseca secondo la DIN EN 1717 richiesta, tubo di connessione # 790159 consigliato / \*\* Valvola di non ritorno obbligatoria, tubo di connessione # 790166 consigliato

**Starck** Design by Philippe Starck

**Vasca idromassaggio di forma ovale, da incasso, con due schienali inclinati, con telaio e colonna di scarico**

Acrilico sanitario

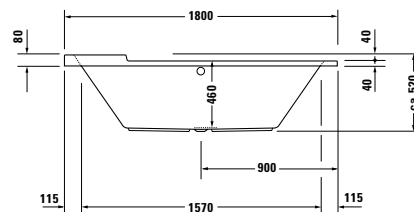
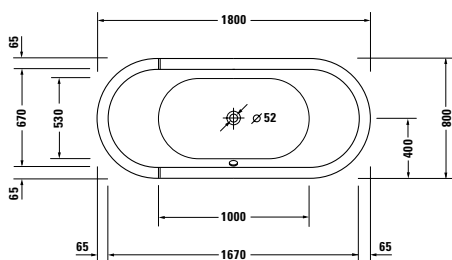

**Vasca idromassaggio (Euro)**

Dimensioni		Cod.Art.	Air-System	Jet-System	Sistema Combi P	Sistema Combi E	Sistema Combi L
mm	Capacità l		(XX X = AS 0)	(XX X = JS 1)	(XX X = CP 1)	(XX X = CE 1)	(XX X = CL 1)
1800 x 800	170	<b>760009 00 0 XX X000</b>	5.409	5.764	9.098	11.041	12.281

**Dotazione optional per Vasca idromassaggio**

	Cod.Art.	Euro
Sovrapprezzo, per colonna di scarico Quadroval, con erogazione dal troppopieno, cromo*	<b>791206 00 0 00 1000</b>	316
Sovrapprezzo, per colonna di scarico Quadroval, con erogazione dalla piletta, cromo**	<b>791227 00 0 00 1000</b>	603
Maniglione, cromo	<b>792804 00 0 00 1000</b>	394

**Dotazione optional per Sistema Combi E**

Riscaldatore, per vasche idromassaggio con sistema Combi E	<b>791882 00 0 00 0000</b>	1.000
Sistema di igienizzazione UV, per vasche idromassaggio con sistema Combi E	<b>791886 00 0 00 0000</b>	1.362

**Dotazione optional per Sistema Combi L**

Riscaldatore, per vasche idromassaggio con sistema Combi L	<b>791883 00 0 00 0000</b>	1.000
Sistema di igienizzazione UV, per vasche idromassaggio con sistema Combi L	<b>791889 00 0 00 0000</b>	1.362

**Infobox:** Il maniglione vasca può essere installato solo in produzione. Il prezzo comprende maniglione e montaggio. / \* Valvola di non ritorno o rubinetteria a sicurezza intrinseca secondo la DIN EN 1717 richiesta, tubo di connessione # 790159 consigliato / \*\* Valvola di non ritorno obbligatoria, tubo di connessione # 790166 consigliato



**Starck** Design by Philippe Starck

**Vasca idromassaggio di forma ovale, centro stanza, con due schienali inclinati, con pannello in acrilico e telaio, con colonna di scarico con troppopieno**  
 Acrilico sanitario

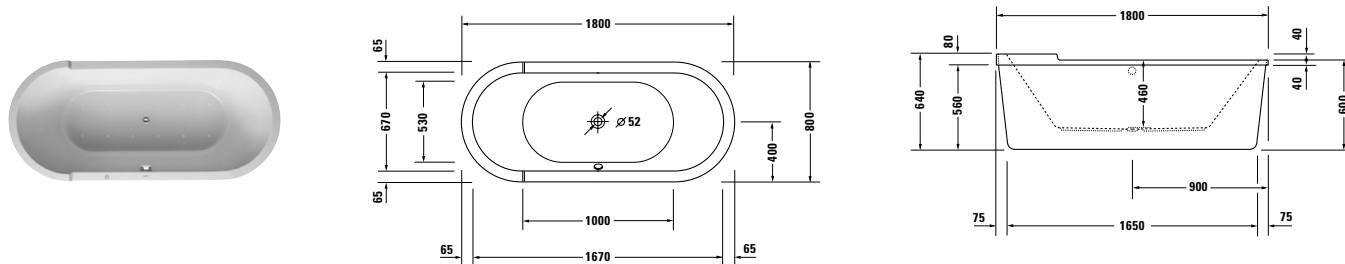

**Vasca idromassaggio (Euro)**

Dimensioni		Cod.Art.	Air-System	Jet-System	Sistema Combi P	Sistema Combi E
mm	Capacità l		(XX X = AS 0)	(XX X = JS 1)	(XX X = CP 1)	(XX X = CE 1)
1800 x 800	170	<b>760010 00 0 XX X000</b>	9.960	10.685	14.016	15.959

**Dotazione optional per Vasca idromassaggio**

	Cod.Art.	Euro
Sovrapprezzo, per colonna di scarico Quadroval, con erogazione dal troppopieno, cromo*	<b>791206 00 0 00 1000</b>	316
Sovrapprezzo, per colonna di scarico Quadroval, con erogazione dalla piletta, cromo**	<b>791229 00 0 00 1000</b>	632
Maniglione, cromo	<b>792804 00 0 00 1000</b>	394

**Dotazione optional per Sistema Combi E**

Riscaldatore, per vasche idromassaggio con sistema Combi E	<b>791882 00 0 00 0000</b>	1.000
Sistema di igienizzazione UV, per vasche idromassaggio con sistema Combi E	<b>791886 00 0 00 0000</b>	1.362

**Infobox:** Il maniglione vasca può essere installato solo in produzione. Il prezzo comprende maniglione e montaggio. / \* Valvola di non ritorno o rubinetteria a sicurezza intrinseca secondo la DIN EN 1717 richiesta, tubo di connessione # 790159 consigliato / \*\* Valvola di non ritorno obbligatoria, tubo di connessione # 790166 consigliato

**Starck** Design by Philippe Starck

**Vasca idromassaggio di forma rettangolare, da incasso o per pannello, con uno schienale inclinato, con telaio e colonna di scarico**

Acrilico sanitario

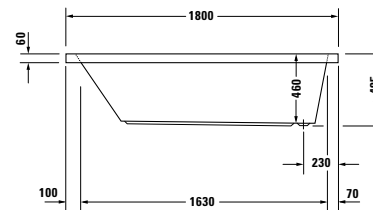
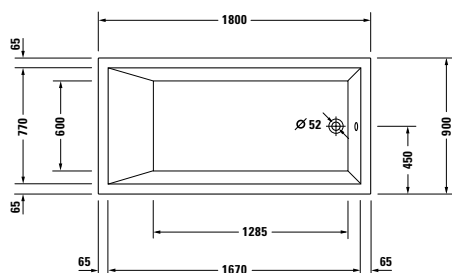

**Vasca idromassaggio (Euro)**

Dimensioni		Cod.Art.	Air-System	Jet-System	Sistema Combi P	Sistema Combi E	Sistema Combi L
mm	Capacità l		(XX X = AS 0)	(XX X = JS 1)	(XX X = CP 1)	(XX X = CE 1)	(XX X = CL 1)
1800 x 900	301	<b>760050 00 0 XX X000</b>	5.199	5.306	8.639	10.582	11.823

**Dotazione optional per Vasca idromassaggio**

	Cod.Art.	Euro
Sovrapprezzo, per colonna di scarico Quadroval, con erogazione dal troppopieno, cromo*	<b>791205 00 0 00 1000</b>	316
Maniglione, cromo	<b>792804 00 0 00 1000</b>	394

**Dotazione optional per Sistema Combi E**

Riscaldatore, per vasche idromassaggio con sistema Combi E	<b>791882 00 0 00 0000</b>	1.000
Sistema di igienizzazione UV, per vasche idromassaggio con sistema Combi E	<b>791884 00 0 00 0000</b>	1.362

**Dotazione optional per Sistema Combi L**

Riscaldatore, per vasche idromassaggio con sistema Combi L	<b>791883 00 0 00 0000</b>	1.000
Sistema di igienizzazione UV, per vasche idromassaggio con sistema Combi L	<b>791887 00 0 00 0000</b>	1.362

**Accessori idonei per Vasca idromassaggio**

Ganci di sostegno	<b>790103 00 0 00 0000</b>	50
Profilo parete	<b>790126 00 0 00 0000</b>	34

Per i pannelli abbinabili ved. pag. 454-455

**Infobox:** Il maniglione vasca può essere installato solo in produzione. Il prezzo comprende maniglione e montaggio. / \* Valvola di non ritorno o rubinetteria a sicurezza intrinseca secondo la DIN EN 1717 richiesta, tubo di connessione # 790159 consigliato

**Starck** Design by Philippe Starck

**Vasca idromassaggio di forma rettangolare, da incasso o per pannello, con due schienali inclinati, con telaio e colonna di scarico**

Acrilico sanitario

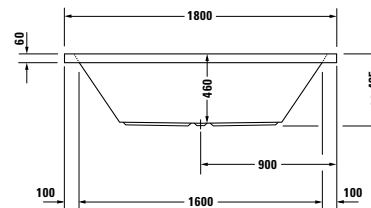
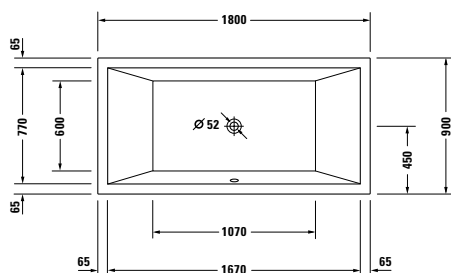
**Vasca idromassaggio (Euro)**

Dimensioni mm	Capacità l	Cod.Art.	Air-System (XX X = AS 0)	Jet-System (XX X = JS 1)	Sistema Combi P (XX X = CP 1)	Sistema Combi E (XX X = CE 1)	Sistema Combi L (XX X = CL 1)
1800 x 900	252	<b>760052 00 0 XX X000</b>	5.199	5.306	8.639	10.582	11.823

**Dotazione optional per Vasca idromassaggio**

	Cod.Art.	Euro
Sovrapprezzo, per colonna di scarico Quadroval, con erogazione dal troppopieno, cromo*	<b>791206 00 0 00 1000</b>	316
Maniglione, cromo	<b>792804 00 0 00 1000</b>	394

**Dotazione optional per Sistema Combi E**

Riscaldatore, per vasche idromassaggio con sistema Combi E	<b>791882 00 0 00 0000</b>	1.000
Sistema di igienizzazione UV, per vasche idromassaggio con sistema Combi E	<b>791884 00 0 00 0000</b>	1.362

**Dotazione optional per Sistema Combi L**

Riscaldatore, per vasche idromassaggio con sistema Combi L	<b>791883 00 0 00 0000</b>	1.000
Sistema di igienizzazione UV, per vasche idromassaggio con sistema Combi L	<b>791887 00 0 00 0000</b>	1.362

**Accessori idonei per Vasca idromassaggio**

Ganci di sostegno	<b>790103 00 0 00 0000</b>	50
Profilo parete	<b>790126 00 0 00 0000</b>	34

Per i pannelli abbinabili ved. pag. 454-455

**Infobox:** Il maniglione vasca può essere installato solo in produzione. Il prezzo comprende maniglione e montaggio. / \* Valvola di non ritorno o rubinetteria a sicurezza intrinseca secondo la DIN EN 1717 richiesta, tubo di connessione # 790159 consigliato

**Starck** Design by Philippe Starck

**Vasca idromassaggio di forma rettangolare, da incasso o per pannello, con uno schienale inclinato, con telaio e colonna di scarico**

Acrilico sanitario

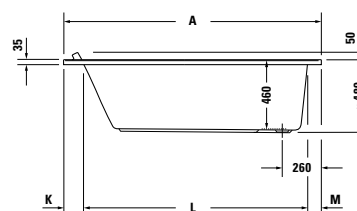
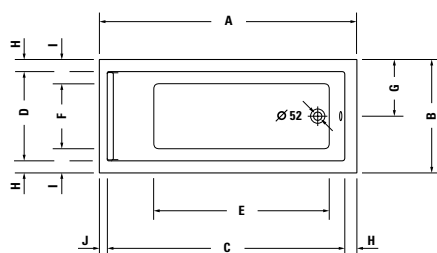

	A	B	C	D	E	F	G	H	I	J	K	L	M	N
<b>7X0331</b>	1500	700	1380	560	910	350	350	70	175	50	130	1290	80	1480
<b>7X0332</b>	1500	750	1380	610	910	400	375	70	175	50	130	1290	80	1480
<b>7X0333</b>	1600	700	1480	560	1025	360	350	70	170	50	130	1390	80	1580
<b>7X0334</b>	1700	700	1580	560	1160	360	350	70	170	50	130	1490	80	1680
<b>7X0335</b>	1700	750	1570	590	1160	390	375	80	180	50	130	1490	80	1680
<b>7X0336</b>	1700	800	1570	640	1160	440	400	80	180	50	130	1490	80	1680
<b>7X0337</b>	1700	900	1570	740	1160	540	450	80	180	50	130	1490	80	1680

**Vasca idromassaggio (Euro)**

Dimensioni mm	Capacità l	Cod.Art.	Air-System (XX X = AS 0)	Jet-System (XX X = JS 1)	Sistema Combi P (XX X = CP 1)	Sistema Combi E (XX X = CE 1)	Sistema Combi L (XX X = CL 1)
1500 x 700	121	<b>760331 00 0 XX X000</b>	3.968	4.166	7.497	9.441	10.684
1500 x 750	140	<b>760332 00 0 XX X000</b>	3.968	4.166	7.497	9.441	10.684
1600 x 700	135	<b>760333 00 0 XX X000</b>	3.968	4.166	7.497	9.441	10.684
1700 x 700	155	<b>760334 00 0 XX X000</b>	3.973	4.173	7.504	9.449	10.689
1700 x 750	165	<b>760335 00 0 XX X000</b>	3.973	4.173	7.504	9.449	10.689
1700 x 800	186	<b>760336 00 0 XX X000</b>	4.046	4.250	7.580	9.523	10.763
1700 x 900	221	<b>760337 00 0 XX X000</b>	4.102	4.303	7.635	9.578	10.819

**Dotazione optional per Vasca idromassaggio**

	Cod.Art.	Euro
Sovrapprezzo, per colonna di scarico Quadroval, con erogazione dal troppopieno, cromo*	<b>791205 00 0 00 1000</b>	316
Maniglione, cromo	<b>792804 00 0 00 1000</b>	394

**Dotazione optional per Sistema Combi E**

Riscaldatore, per vasche idromassaggio con sistema Combi E	<b>791882 00 0 00 0000</b>	1.000
Sistema di igienizzazione UV, per vasche idromassaggio con sistema Combi E	<b>791884 00 0 00 0000</b>	1.362

**Dotazione optional per Sistema Combi L**

Riscaldatore, per vasche idromassaggio con sistema Combi L	<b>791883 00 0 00 0000</b>	1.000
Sistema di igienizzazione UV, per vasche idromassaggio con sistema Combi L	<b>791887 00 0 00 0000</b>	1.362

**Accessori idonei per Vasca idromassaggio**

Poggiatesta, bianco	<b>790010 00 0 00 0000</b>	157
Ganci di sostegno	<b>790103 00 0 00 0000</b>	50
Profilo parete	<b>790126 00 0 00 0000</b>	34
Per i pannelli abbinabili ved. pag. 454-455		

**Infobox:** Il maniglione vasca può essere installato solo in produzione. Il prezzo comprende maniglione e montaggio. / \* Valvola di non ritorno o rubinetteria a sicurezza intrinseca secondo la DIN EN 1717 richiesta, tubo di connessione # 790159 consigliato

**Starck** Design by Philippe Starck

**Vasca idromassaggio di forma rettangolare, da incasso o per pannello, con due schienali inclinati, con telaio e colonna di scarico**

Acrilico sanitario

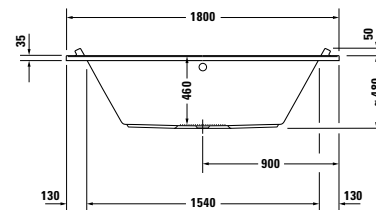
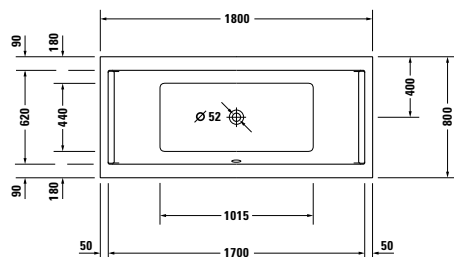

**Vasca idromassaggio (Euro)**

Dimensioni mm	Capacità l	Cod.Art.	Air-System (XX X = AS 0)	Jet-System (XX X = JS 1)	Sistema Combi P (XX X = CP 1)	Sistema Combi E (XX X = CE 1)	Sistema Combi L (XX X = CL 1)
1800 x 800	174	<b>760338 00 0 XX X000</b>	4.184	4.384	7.717	9.660	10.901

**Dotazione optional per Vasca idromassaggio**

	Cod.Art.	Euro
Sovrapprezzo, per colonna di scarico Quadroval, con erogazione dal troppopieno, cromo*	<b>791206 00 0 00 1000</b>	316
Sovrapprezzo, per colonna di scarico Quadroval, con erogazione dalla piletta, cromo**	<b>791227 00 0 00 1000</b>	603
Maniglione, cromo	<b>792804 00 0 00 1000</b>	394

**Dotazione optional per Sistema Combi E**

Riscaldatore, per vasche idromassaggio con sistema Combi E	<b>791882 00 0 00 0000</b>	1.000
Sistema di igienizzazione UV, per vasche idromassaggio con sistema Combi E	<b>791884 00 0 00 0000</b>	1.362

**Dotazione optional per Sistema Combi L**

Riscaldatore, per vasche idromassaggio con sistema Combi L	<b>791883 00 0 00 0000</b>	1.000
Sistema di igienizzazione UV, per vasche idromassaggio con sistema Combi L	<b>791887 00 0 00 0000</b>	1.362

**Accessori idonei per Vasca idromassaggio**

Poggiatesta, bianco	<b>790010 00 0 00 0000</b>	157
Ganci di sostegno	<b>790103 00 0 00 0000</b>	50
Profilo parete	<b>790126 00 0 00 0000</b>	34
Per i pannelli abbinabili ved. pag. 454-455		

**Infobox:** Il maniglione vasca può essere installato solo in produzione. Il prezzo comprende maniglione e montaggio. / \* Valvola di non ritorno o rubinetteria a sicurezza intrinseca secondo la DIN EN 1717 richiesta, tubo di connessione # 790159 consigliato / \*\* Valvola di non ritorno obbligatoria, tubo di connessione # 790166 consigliato

**Starck** Design by Philippe Starck

**Vasca idromassaggio di forma rettangolare, da incasso o per pannello, con due schienali inclinati, con telaio e colonna di scarico**

Acrilico sanitario

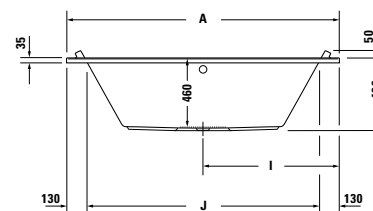
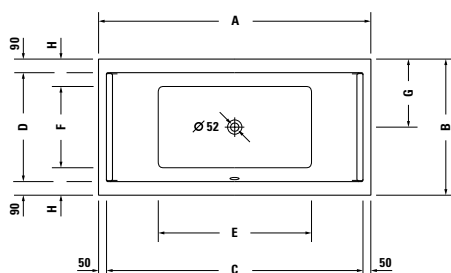

	A	B	C	D	E	F	G	H	I	J
<b>7X0339</b>	1800	900	1700	620	1015	540	400	180	900	1540
<b>7X0340</b>	1900	900	1800	720	1115	540	450	180	950	1640
<b>7X0341</b>	2000	1000	1900	820	1215	640	500	180	1000	1740

**Vasca idromassaggio (Euro)**

Dimensioni mm	Capacità l	Cod.Art.	Air-System (XX X = AS 0)	Jet-System (XX X = JS 1)	Sistema Combi P (XX X = CP 1)	Sistema Combi E (XX X = CE 1)	Sistema Combi L (XX X = CL 1)
1800 x 900	212	<b>760339 00 0 XX X000</b>	4.253	4.453	7.784	9.727	10.969
1900 x 900	241	<b>760340 00 0 XX X000</b>	4.455	4.658	7.986	9.931	11.172
2000 x 1000	309	<b>760341 00 0 XX X000</b>	4.727	4.928	8.260	10.204	11.444

**Dotazione optional per Vasca idromassaggio**

	Cod.Art.	Euro
Sovrapprezzo, per colonna di scarico Quadroval, con erogazione dal troppopieno, cromo*	<b>791206 00 0 00 1000</b>	316
Sovrapprezzo, per colonna di scarico Quadroval, con erogazione dalla piletta, cromo**	<b>791227 00 0 00 1000</b>	603
Maniglione, cromo	<b>792804 00 0 00 1000</b>	394

**Dotazione optional per Sistema Combi E**

Riscaldatore, per vasche idromassaggio con sistema Combi E	<b>791882 00 0 00 0000</b>	1.000
Sistema di igienizzazione UV, per vasche idromassaggio con sistema Combi E	<b>791884 00 0 00 0000</b>	1.362

**Dotazione optional per Sistema Combi L**

Riscaldatore, per vasche idromassaggio con sistema Combi L	<b>791883 00 0 00 0000</b>	1.000
Sistema di igienizzazione UV, per vasche idromassaggio con sistema Combi L	<b>791887 00 0 00 0000</b>	1.362

**Accessori idonei per Vasca idromassaggio**

Poggiatesta, bianco	<b>790010 00 0 00 0000</b>	157
Ganci di sostegno	<b>790103 00 0 00 0000</b>	50
Profilo parete	<b>790126 00 0 00 0000</b>	34

Per i pannelli abbinabili ved. pag. 454-455

**Infobox:** Il maniglione vasca può essere installato solo in produzione. Il prezzo comprende maniglione e montaggio. / \* Valvola di non ritorno o rubinetteria a sicurezza intrinseca secondo la DIN EN 1717 richiesta, tubo di connessione # 790159 consigliato / \*\* Valvola di non ritorno obbligatoria, tubo di connessione # 790166 consigliato

**Vero Air** Design by Duravit

**Vasca idromassaggio di forma rettangolare, da incasso, con uno schienale inclinato, con telaio e colonna di scarico**

Acrilico sanitario

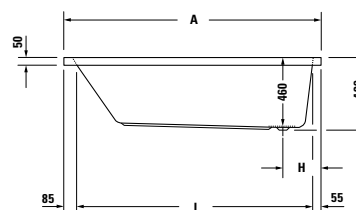
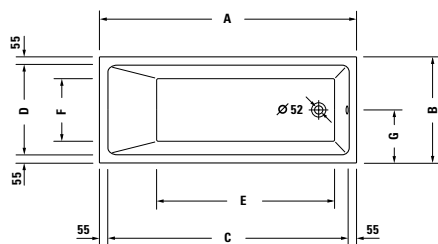

	A	B	C	D	E	F	G	H	I
<b>7X0411</b>	1700	700	1590	590	1175	410	350	250	1560
<b>7X0412</b>	1700	750	1590	640	1175	460	375	250	1560

**Vasca idromassaggio (Euro)**

Dimensioni		Cod.Art.	Air-System (XX X = AS 0)			
mm	Capacità l					
1700 x 700	115	<b>760411 00 0 XX X000</b>	4.033			
1700 x 750	135	<b>760412 00 0 XX X000</b>	4.061			

**Dotazione optional per Vasca idromassaggio**

	Cod.Art.	Euro
Sovrapprezzo, per colonna di scarico Quadroval, con erogazione dal troppopieno, cromo*	<b>792221 00 0 00 1000</b>	276
Maniglione, cromo	<b>792804 00 0 00 1000</b>	394

**Accessori idonei per Vasca idromassaggio**

Ganci di sostegno	<b>790103 00 0 00 0000</b>	50
Profilo parete	<b>790126 00 0 00 0000</b>	34

**Infobox:** Il maniglione vasca può essere installato solo in produzione. Il prezzo comprende maniglione e montaggio. / \* Valvola di non ritorno o rubinetteria a sicurezza intrinseca secondo la DIN EN 1717 obbligatorie, tubo di connessione # 790188 consigliato

**Vero Air** Design by Duravit

**Vasca idromassaggio di forma rettangolare, da incasso, con due schienali inclinati, con telaio e colonna di scarico**

Acrilico sanitario

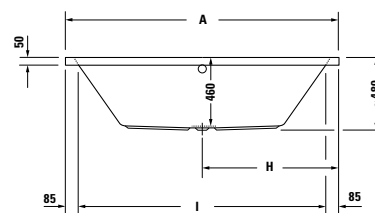
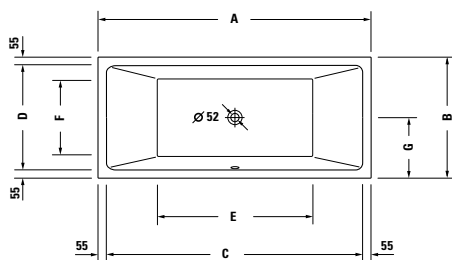

	A	B	C	D	E	F	G	H	I
<b>7X0413</b>	1800	800	1690	690	1025	510	400	900	1630
<b>7X0414</b>	1900	900	1790	790	1125	610	450	950	1730

**Vasca idromassaggio (Euro)**

Dimensioni mm	Capacità l	Cod.Art.	Air-System (XX X = AS 0)			
1800 x 800	217	<b>760413 00 0 XX X000</b>	4.475			
1900 x 900	306	<b>760414 00 0 XX X000</b>	4.700			

**Dotazione optional per Vasca idromassaggio**

	Cod.Art.	Euro
Sovrapprezzo, per colonna di scarico Quadroval, con erogazione dal troppopieno, cromo*	<b>791274 00 0 00 1000</b>	316
Sovrapprezzo, per colonna di scarico Quadroval, con erogazione dalla piletta, cromo**	<b>791270 00 0 00 1000</b>	603
Maniglione, cromo	<b>792804 00 0 00 1000</b>	394

**Accessori idonei per Vasca idromassaggio**

Ganci di sostegno	<b>790103 00 0 00 0000</b>	50
Profilo parete	<b>790126 00 0 00 0000</b>	34

**Infobox:** \*\* Valvola di non ritorno obbligatoria, tubo di connessione # 790166 consigliato / Il maniglione vasca può essere installato solo in produzione. Il prezzo comprende maniglione e montaggio. / \* Valvola di non ritorno o rubinetteria a sicurezza intrinseca secondo la DIN EN 1717 obbligatorie, tubo di connessione # 790188 consigliato



**Vero Air** Design by Duravit

Vasca idromassaggio centro stanza, con pannello in acrilico integrato e telaio, con due schienali inclinati, con colonna di scarico con troppopieno  
 Acrilico sanitario

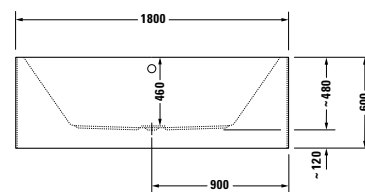
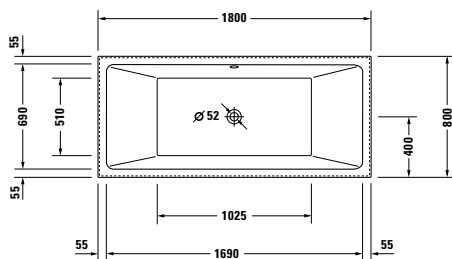
**Vasca idromassaggio (Euro)**

Dimensioni		Cod.Art.	Air-System			
mm	Capacità l		(XX X = AS 0)			
1800 x 800	217	<b>760418 00 0 XX X000</b>	7.801			

**Dotazione optional per Vasca idromassaggio**

	Cod.Art.	Euro
Sovrapprezzo, per colonna di scarico Quadroval, con erogazione dal troppopieno, cromo*	<b>791252 00 0 00 1000</b>	385
Sovrapprezzo, per colonna di scarico Quadroval, con erogazione dalla piletta, cromo**	<b>791275 00 0 00 1000</b>	603
Maniglione, cromo	<b>792804 00 0 00 1000</b>	394

**Infobox:** \*\* Valvola di non ritorno obbligatoria, tubo di connessione # 790166 consigliato / Il maniglione vasca può essere installato solo in produzione. Il prezzo comprende maniglione e montaggio. / \* Valvola di non ritorno o rubinetteria a sicurezza intrinseca secondo la DIN EN 1717 obbligatorie, tubo di connessione # 790188 consigliato

**Vero** Design by Duravit

**Vasca idromassaggio di forma rettangolare, da incasso o per pannello, con uno schienale inclinato a sx, con telaio e colonna di scarico**  
Acrilico sanitario

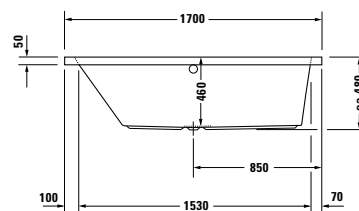
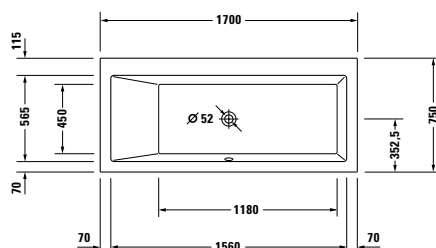

**Vasca idromassaggio (Euro)**

Dimensioni		Cod.Art.	Air-System	Jet-System	Sistema Combi P	Sistema Combi E	Sistema Combi L
mm	Capacità l		(XX X = AS 0)	(XX X = JS 1)	(XX X = CP 1)	(XX X = CE 1)	(XX X = CL 1)
1700 x 750	160	<b>760133 00 0 XX X000</b>	4.106	4.416	7.746	9.691	10.932

**Dotazione optional per Vasca idromassaggio**

	Cod.Art.	Euro
Sovrapprezzo, per colonna di scarico Quadroval, con erogazione dal troppopieno, cromo*	<b>791206 00 0 00 1000</b>	316
Maniglione, cromo	<b>792804 00 0 00 1000</b>	394

**Dotazione optional per Sistema Combi E**

Riscaldatore, per vasche idromassaggio con sistema Combi E	<b>791882 00 0 00 0000</b>	1.000
Sistema di igienizzazione UV, per vasche idromassaggio con sistema Combi E	<b>791884 00 0 00 0000</b>	1.362

**Dotazione optional per Sistema Combi L**

Riscaldatore, per vasche idromassaggio con sistema Combi L	<b>791883 00 0 00 0000</b>	1.000
Sistema di igienizzazione UV, per vasche idromassaggio con sistema Combi L	<b>791887 00 0 00 0000</b>	1.362

**Accessori idonei per Vasca idromassaggio**

Ganci di sostegno	<b>790103 00 0 00 0000</b>	50
Profilo parete	<b>790126 00 0 00 0000</b>	34

Per i pannelli abbinabili ved. pag. 464

**Infobox:** Il maniglione vasca può essere installato solo in produzione. Il prezzo comprende maniglione e montaggio. / \* Valvola di non ritorno o rubinetteria a sicurezza intrinseca secondo la DIN EN 1717 richiesta, tubo di connessione # 790159 consigliato

**Vero** Design by Duravit

**Vasca idromassaggio di forma rettangolare, da incasso o per pannello, con uno schienale inclinato a dx, con telaio e colonna di scarico**

Acrilico sanitario

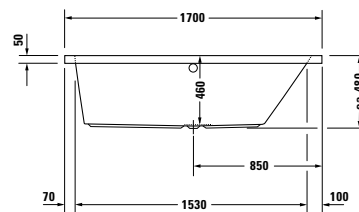
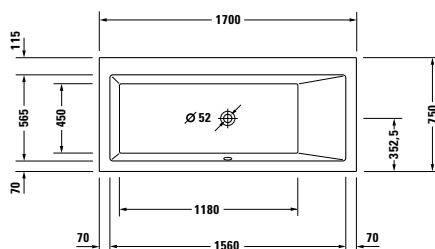

**Vasca idromassaggio (Euro)**

Dimensioni mm	Capacità l	Cod.Art.	Air-System (XX X = AS 0)	Jet-System (XX X = JS 1)	Sistema Combi P (XX X = CP 1)	Sistema Combi E (XX X = CE 1)	Sistema Combi L (XX X = CL 1)
1700 x 750	160	<b>760134 00 0 XX X000</b>	4.106	4.416	7.746	9.691	10.932

**Dotazione optional per Vasca idromassaggio**

	Cod.Art.	Euro
Sovrapprezzo, per colonna di scarico Quadroval, con erogazione dal troppopieno, cromo*	<b>791206 00 0 00 1000</b>	316
Maniglione, cromo	<b>792804 00 0 00 1000</b>	394

**Dotazione optional per Sistema Combi E**

Riscaldatore, per vasche idromassaggio con sistema Combi E	<b>791882 00 0 00 0000</b>	1.000
Sistema di igienizzazione UV, per vasche idromassaggio con sistema Combi E	<b>791884 00 0 00 0000</b>	1.362

**Dotazione optional per Sistema Combi L**

Riscaldatore, per vasche idromassaggio con sistema Combi L	<b>791883 00 0 00 0000</b>	1.000
Sistema di igienizzazione UV, per vasche idromassaggio con sistema Combi L	<b>791887 00 0 00 0000</b>	1.362

**Accessori idonei per Vasca idromassaggio**

Ganci di sostegno	<b>790103 00 0 00 0000</b>	50
Profilo parete	<b>790126 00 0 00 0000</b>	34

Per i pannelli abbinabili ved. pag. 464

**Infobox:** Il maniglione vasca può essere installato solo in produzione. Il prezzo comprende maniglione e montaggio. / \* Valvola di non ritorno o rubinetteria a sicurezza intrinseca secondo la DIN EN 1717 richiesta, tubo di connessione # 790159 consigliato

**Vero** Design by Duravit

**Vasca idromassaggio di forma rettangolare, da incasso o per pannello, con due schienali inclinati, con telaio e colonna di scarico**

Acrilico sanitario

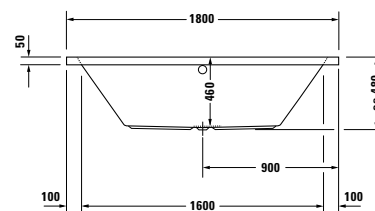
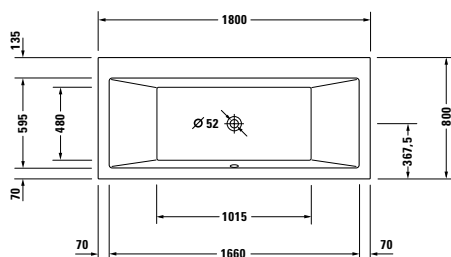
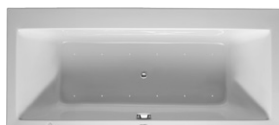

**Vasca idromassaggio (Euro)**

Dimensioni		Cod.Art.	Air-System	Jet-System	Sistema Combi P	Sistema Combi E	Sistema Combi L
mm	Capacità l		(XX X = AS 0)	(XX X = JS 1)	(XX X = CP 1)	(XX X = CE 1)	(XX X = CL 1)
1800 x 800	165	<b>760135 00 0 XX X000</b>	4.536	4.890	8.225	10.166	11.407

**Dotazione optional per Vasca idromassaggio**

	Cod.Art.	Euro
Sovrapprezzo, per colonna di scarico Quadroval, con erogazione dal troppopieno, cromo*	<b>791206 00 0 00 1000</b>	316
Sovrapprezzo, per colonna di scarico Quadroval, con erogazione dalla piletta, cromo**	<b>791227 00 0 00 1000</b>	603
Maniglione, cromo	<b>792804 00 0 00 1000</b>	394

**Dotazione optional per Sistema Combi E**

Riscaldatore, per vasche idromassaggio con sistema Combi E	<b>791882 00 0 00 0000</b>	1.000
Sistema di igienizzazione UV, per vasche idromassaggio con sistema Combi E	<b>791884 00 0 00 0000</b>	1.362

**Dotazione optional per Sistema Combi L**

Riscaldatore, per vasche idromassaggio con sistema Combi L	<b>791883 00 0 00 0000</b>	1.000
Sistema di igienizzazione UV, per vasche idromassaggio con sistema Combi L	<b>791887 00 0 00 0000</b>	1.362

**Accessori idonei per Vasca idromassaggio**

Ganci di sostegno	<b>790103 00 0 00 0000</b>	50
Profilo parete	<b>790126 00 0 00 0000</b>	34
Per i pannelli abbinabili ved. pag. 464		

**Infobox:** Il maniglione vasca può essere installato solo in produzione. Il prezzo comprende maniglione e montaggio. / \* Valvola di non ritorno o rubinetteria a sicurezza intrinseca secondo la DIN EN 1717 richiesta, tubo di connessione # 790159 consigliato / \*\* Valvola di non ritorno obbligatoria, tubo di connessione # 790166 consigliato

**Vero** Design by Duravit

**Vasca idromassaggio di forma rettangolare, da incasso o per pannello, con due schienali inclinati, con telaio e colonna di scarico**

Acrilico sanitario

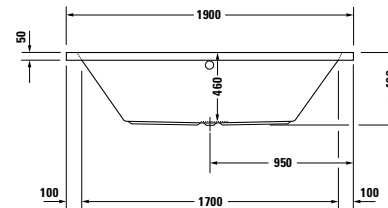
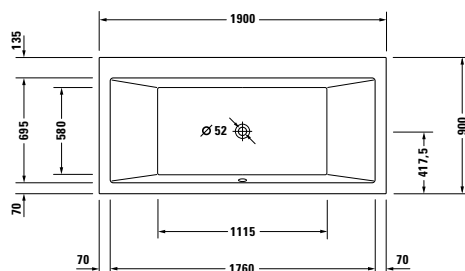

**Vasca idromassaggio (Euro)**

Dimensioni		Cod.Art.	Air-System	Jet-System	Sistema Combi P	Sistema Combi E	Sistema Combi L
mm	Capacità l		(XX X = AS 0)	(XX X = JS 1)	(XX X = CP 1)	(XX X = CE 1)	(XX X = CL 1)
1900 x 900	225	<b>760136 00 0 XX X000</b>	4.771	5.152	8.483	10.425	11.666

**Dotazione optional per Vasca idromassaggio**

	Cod.Art.	Euro
Sovrapprezzo, per colonna di scarico Quadroval, con erogazione dal troppopieno, cromo*	<b>791206 00 0 00 1000</b>	316
Sovrapprezzo, per colonna di scarico Quadroval, con erogazione dalla piletta, cromo**	<b>791227 00 0 00 1000</b>	603
Maniglione, cromo	<b>792804 00 0 00 1000</b>	394

**Dotazione optional per Sistema Combi E**

Riscaldatore, per vasche idromassaggio con sistema Combi E	<b>791882 00 0 00 0000</b>	1.000
Sistema di igienizzazione UV, per vasche idromassaggio con sistema Combi E	<b>791884 00 0 00 0000</b>	1.362

**Dotazione optional per Sistema Combi L**

Riscaldatore, per vasche idromassaggio con sistema Combi L	<b>791883 00 0 00 0000</b>	1.000
Sistema di igienizzazione UV, per vasche idromassaggio con sistema Combi L	<b>791887 00 0 00 0000</b>	1.362

**Accessori idonei per Vasca idromassaggio**

Ganci di sostegno	<b>790103 00 0 00 0000</b>	50
Profilo parete	<b>790126 00 0 00 0000</b>	34
Per i pannelli abbinabili ved. pag. 464		

**Infobox:** Il maniglione vasca può essere installato solo in produzione. Il prezzo comprende maniglione e montaggio. / \* Valvola di non ritorno o rubinetteria a sicurezza intrinseca secondo la DIN EN 1717 richiesta, tubo di connessione # 790159 consigliato / \*\* Valvola di non ritorno obbligatoria, tubo di connessione # 790166 consigliato

**D-Code** Design by sieger design

**Piatto doccia di forma quadrata**

Acrilico sanitario

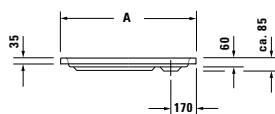
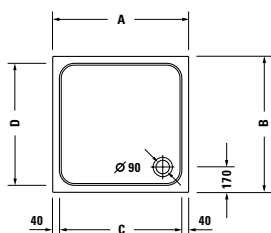

	A	B	C	D
<b>720101</b>	800	800	720	720
<b>720102</b>	900	900	820	820
<b>720103</b>	1000	1000	920	920

Lunghezza mm	Larghezza mm	Prof./Alt. mm	Peso kg	Cod.Art.	Euro
					Bianco - 00
<b>Piatto doccia</b>					
800	800	85	11,0	<b>720101 00 0 00 0000</b>	282
900	900	85	13,5	<b>720102 00 0 00 0000</b>	284
1000	1000	85	16,5	<b>720103 00 0 00 0000</b>	368
<b>Piatto doccia con Antislip</b>					
800	800	85	11,0	<b>720101 00 0 00 0001</b>	462
900	900	85	13,5	<b>720102 00 0 00 0001</b>	464
1000	1000	85	16,5	<b>720103 00 0 00 0001</b>	548
<b>Accessori piatto doccia</b>					
Ganci di sostegno				<b>790125 00 0 00 0000</b>	37
Profilo parete				<b>790126 00 0 00 0000</b>	34
Piedi, di lunghezza ≤ 1000 mm				<b>790129 00 0 00 0000</b>	53
Scarico del piatto doccia, scarico orizzontale, cromo				<b>791260 00 0 00 1000</b>	55
Struttura in polistirene, per # 720101				<b>790478 00 0 00 0000</b>	204
Struttura in polistirene, per # 720102				<b>790479 00 0 00 0000</b>	212
Struttura in polistirene, per # 720103				<b>790480 00 0 00 0000</b>	223
Set fonoassorbente per piatti doccia in acrilico				<b>791369 00 0 00 0000</b>	212

**Infobox:** Con la struttura in polistirene non è possibile installare il set fonoassorbente. Per maggiori informazioni sull'isolamento acustico consultare le informazioni generali "Set fonoassorbenti per vasche con o senza idromassaggio e piatti doccia"

**D-Code** Design by sieger design

**Piatto doccia di forma rettangolare**

Acrilico sanitario

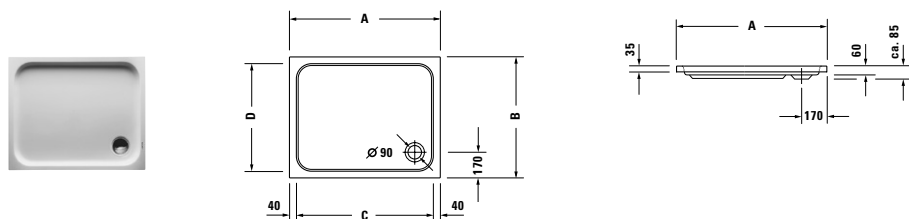

	A	B	C	D
<b>720104</b>	900	750	820	670
<b>720105</b>	900	800	820	720
<b>720093</b>	1000	700	920	620
<b>720106</b>	1000	800	920	720
<b>720107</b>	1000	900	920	820
<b>720097</b>	1100	750	1020	670
<b>720094</b>	1200	700	1120	620
<b>720113</b>	1200	800	1120	720
<b>720255</b>	1200	900	1120	820

Lunghezza mm	Larghezza mm	Prof./Alt. mm	Peso kg	Cod.Art.	Euro
					Bianco - 00
<b>Piatto doccia</b>					
900	750	85	12,0	<b>720104 00 0 00 0000</b>	296
900	800	85	12,5	<b>720105 00 0 00 0000</b>	308
1000	700	85	14,0	<b>720093 00 0 00 0000</b>	375
1000	800	85	13,5	<b>720106 00 0 00 0000</b>	379
1000	900	85	14,5	<b>720107 00 0 00 0000</b>	387
1100	750	85	16,0	<b>720097 00 0 00 0000</b>	375
1200	700	85	16,0	<b>720094 00 0 00 0000</b>	375
1200	800	85	20,5	<b>720113 00 0 00 0000</b>	403
1200	900	85	20,0	<b>720255 00 0 00 0000</b>	391
<b>Piatto doccia con Antislip</b>					
900	750	85	12,0	<b>720104 00 0 00 0001</b>	476
900	800	85	12,5	<b>720105 00 0 00 0001</b>	488
1000	700	85	14,0	<b>720093 00 0 00 0001</b>	555
1000	800	85	13,5	<b>720106 00 0 00 0001</b>	559
1000	900	85	14,5	<b>720107 00 0 00 0001</b>	567
1100	750	85	16,0	<b>720097 00 0 00 0001</b>	555
1200	700	85	16,0	<b>720094 00 0 00 0001</b>	555
1200	800	85	20,5	<b>720113 00 0 00 0001</b>	583
1200	900	85	20,0	<b>720255 00 0 00 0001</b>	571
<b>Accessori piatto doccia</b>					
Ganci di sostegno				<b>790125 00 0 00 0000</b>	37
Profilo parete				<b>790126 00 0 00 0000</b>	34
Piedi, di lunghezza ≤ 1000 mm				<b>790129 00 0 00 0000</b>	53
Telaio con piedi, di lunghezza > 1000 mm				<b>790127 00 0 00 0000</b>	46
Scarico del piatto doccia, scarico orizzontale, cromo				<b>791260 00 0 00 1000</b>	55
Struttura in polistirene, per # 720104				<b>790481 00 0 00 0000</b>	218
Struttura in polistirene, per # 720105				<b>790482 00 0 00 0000</b>	218
Struttura in polistirene, per # 720093				<b>791451 00 0 00 0000</b>	222
Struttura in polistirene, per # 720106				<b>790483 00 0 00 0000</b>	229
Struttura in polistirene, per # 720107				<b>790484 00 0 00 0000</b>	234
Struttura in polistirene, per # 720097				<b>791455 00 0 00 0000</b>	228
Struttura in polistirene, per # 720094				<b>791452 00 0 00 0000</b>	229
Struttura in polistirene, per # 720113				<b>791459 00 0 00 0000</b>	231
Set fonoassorbente per piatti doccia in acrilico				<b>791369 00 0 00 0000</b>	212

**Infobox:** Con la struttura in polistirene non è possibile installare il set fonoassorbente. Per maggiori informazioni sull'isolamento acustico consultare le informazioni generali "Set fonoassorbenti per vasche con o senza idromassaggio e piatti doccia"

**D-Code** Design by sieger design

**Piatto doccia di forma rettangolare**

Acrilico sanitario

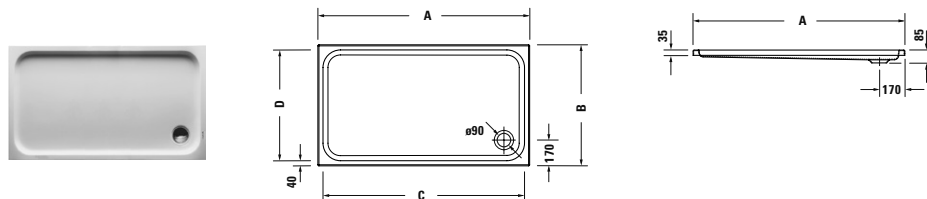

	A	B	C	D
<b>720098</b>	1300	750	1220	670
<b>720256</b>	1300	800	1220	720
<b>720257</b>	1300	900	1220	820
<b>720095</b>	1400	700	1320	620
<b>720258</b>	1400	750	1320	670
<b>720259</b>	1400	800	1320	720
<b>720260</b>	1400	900	1320	820
<b>720261</b>	1500	700	1420	620
<b>720099</b>	1500	750	1420	670
<b>720262</b>	1500	800	1420	720
<b>720263</b>	1500	900	1420	820

Lunghezza mm	Larghezza mm	Prof./Alt. mm	Peso kg	Cod.Art.	Euro
					Bianco - 00
<b>Piatto doccia</b>					
1300	750	85	18,0	<b>720098 00 0 00 0000</b>	431
1300	800	85	21,0	<b>720256 00 0 00 0000</b>	415
1300	900	85	22,5	<b>720257 00 0 00 0000</b>	428
1400	700	85	19,0	<b>720095 00 0 00 0000</b>	431
1400	750	85	23,0	<b>720258 00 0 00 0000</b>	464
1400	800	85	24,0	<b>720259 00 0 00 0000</b>	447
1400	900	85	25,5	<b>720260 00 0 00 0000</b>	460
1500	700	85	24,0	<b>720261 00 0 00 0000</b>	454
1500	750	85	24,5	<b>720099 00 0 00 0000</b>	501
1500	800	85	25,5	<b>720262 00 0 00 0000</b>	449
1500	900	85	26,0	<b>720263 00 0 00 0000</b>	477
<b>Piatto doccia con Antislip</b>					
1300	750	85	18,0	<b>720098 00 0 00 0001</b>	611
1300	800	85	21,0	<b>720256 00 0 00 0001</b>	595
1300	900	85	22,5	<b>720257 00 0 00 0001</b>	608
1400	700	85	19,0	<b>720095 00 0 00 0001</b>	611
1400	750	85	23,0	<b>720258 00 0 00 0001</b>	644
1400	800	85	24,0	<b>720259 00 0 00 0001</b>	627
1400	900	85	25,5	<b>720260 00 0 00 0001</b>	640
1500	700	85	24,0	<b>720261 00 0 00 0001</b>	634
1500	750	85	24,5	<b>720099 00 0 00 0001</b>	681
1500	800	85	25,5	<b>720262 00 0 00 0001</b>	629
1500	900	85	26,0	<b>720263 00 0 00 0001</b>	657
<b>Accessori piatto doccia</b>					
Ganci di sostegno				<b>790125 00 0 00 0000</b>	37
Profilo parete				<b>790126 00 0 00 0000</b>	34
Telaio con piedi, di lunghezza > 1000 mm				<b>790127 00 0 00 0000</b>	46
Telaio con piedi, di lunghezza ≥ 1500 mm				<b>790158 00 0 00 0000</b>	72
Scarico del piatto doccia, scarico orizzontale, cromo				<b>791260 00 0 00 1000</b>	55
Struttura in polistirene, per # 720098				<b>791456 00 0 00 0000</b>	233
Struttura in polistirene, per # 720095				<b>791453 00 0 00 0000</b>	234
Struttura in polistirene, per # 720099				<b>791457 00 0 00 0000</b>	242
Set fonoassorbente per piatti doccia in acrilico				<b>791369 00 0 00 0000</b>	212

**Infobox:** Con la struttura in polistirene non è possibile installare il set fonoassorbente. Per maggiori informazioni sull'isolamento acustico consultare le informazioni generali "Set fonoassorbenti per vasche con o senza idromassaggio e piatti doccia"



**D-Code** Design by sieger design

**Piatto doccia di forma rettangolare**

Acrilico sanitario

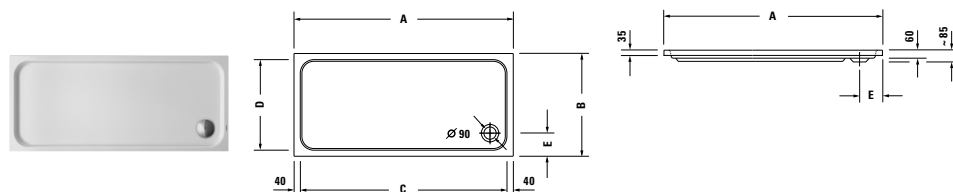

	A	B	C	D	E
<b>720163</b>	1600	700	1520	620	170
<b>720164</b>	1600	750	1520	670	170
<b>720264</b>	1600	800	1520	720	170
<b>720265</b>	1600	900	1520	820	170
<b>720096</b>	1700	700	1620	620	170
<b>720100</b>	1700	750	1620	670	170
<b>720266</b>	1700	800	1620	720	170
<b>720267</b>	1700	900	1620	820	170
<b>720268</b>	1800	800	1720	720	170
<b>720165</b>	1800	900	1720	820	180

Lunghezza mm	Larghezza mm	Prof./Alt. mm	Peso kg	Cod.Art.	Euro
					Bianco - 00
<b>Piatto doccia</b>					
1600	700	85	20,5	<b>720163 00 0 00 0000</b>	464
1600	750	85	25,0	<b>720164 00 0 00 0000</b>	501
1600	800	85	25,5	<b>720264 00 0 00 0000</b>	453
1600	900	85	27,5	<b>720265 00 0 00 0000</b>	480
1700	700	85	27,5	<b>720096 00 0 00 0000</b>	501
1700	750	85	28,0	<b>720100 00 0 00 0000</b>	501
1700	800	85	27,5	<b>720266 00 0 00 0000</b>	465
1700	900	85	29,0	<b>720267 00 0 00 0000</b>	493
1800	800	85	29,5	<b>720268 00 0 00 0000</b>	493
1800	900	85	31,5	<b>720165 00 0 00 0000</b>	519
<b>Piatto doccia con Antislip</b>					
1600	700	85	20,5	<b>720163 00 0 00 0001</b>	644
1600	750	85	25,0	<b>720164 00 0 00 0001</b>	681
1600	800	85	25,5	<b>720264 00 0 00 0001</b>	633
1600	900	85	27,5	<b>720265 00 0 00 0001</b>	660
1700	700	85	27,5	<b>720096 00 0 00 0001</b>	681
1700	750	85	28,0	<b>720100 00 0 00 0001</b>	681
1700	800	85	27,5	<b>720266 00 0 00 0001</b>	645
1700	900	85	29,0	<b>720267 00 0 00 0001</b>	673
1800	800	85	29,5	<b>720268 00 0 00 0001</b>	673
1800	900	85	31,5	<b>720165 00 0 00 0001</b>	699
<b>Accessori piatto doccia</b>					
Ganci di sostegno				<b>790125 00 0 00 0000</b>	37
Profilo parete				<b>790126 00 0 00 0000</b>	34
Telaio con piedi, di lunghezza ≥ 1500 mm				<b>790158 00 0 00 0000</b>	72
Scarico del piatto doccia, scarico orizzontale, cromo				<b>791260 00 0 00 1000</b>	55
Struttura in polistirene, per # 720163				<b>792408 00 0 00 0000</b>	240
Struttura in polistirene, per # 720164				<b>792409 00 0 00 0000</b>	246
Struttura in polistirene, per # 720096				<b>791454 00 0 00 0000</b>	244
Struttura in polistirene, per # 720100				<b>791458 00 0 00 0000</b>	249
Struttura in polistirene, per # 720165				<b>792410 00 0 00 0000</b>	296
Set fonoassorbente per piatti doccia in acrilico				<b>791369 00 0 00 0000</b>	212

**Infobox:** Con la struttura in polistirene non è possibile installare il set fonoassorbente. Per maggiori informazioni sull'isolamento acustico consultare le informazioni generali "Set fonoassorbenti per vasche con o senza idromassaggio e piatti doccia"

**Starck Slimline** Design by Philippe Starck

**Piatto doccia di forma quadrata**

Acrilico sanitario

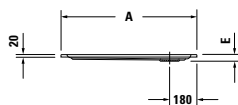
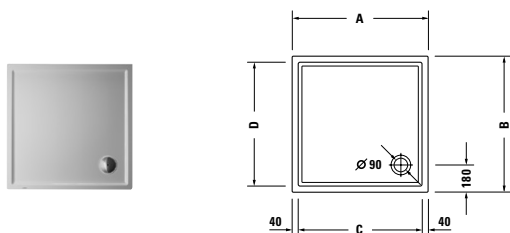

	A	B	C	D	E
720114	800	800	720	720	45
720115	900	900	820	820	45
720116	1000	1000	920	920	50

Lunghezza mm	Larghezza mm	Prof./Alt. mm	Peso kg	Cod.Art.	Euro
					Bianco - 00
<b>Piatto doccia</b>					
800	800	45	13,5	720114 00 0 00 0000	518
900	900	45	15,8	720115 00 0 00 0000	531
1000	1000	50	18,2	720116 00 0 00 0000	641
<b>Piatto doccia con Antislip</b>					
800	800	45	13,5	720114 00 0 00 0001	698
900	900	45	15,8	720115 00 0 00 0001	711
1000	1000	50	18,2	720116 00 0 00 0001	821
<b>Accessori piatto doccia</b>					
Piedi, di lunghezza ≤ 1000 mm, regolabili in altezza 85-105 mm				790101 00 0 00 0000	129
Piedi, di lunghezza ≤ 1000 mm, regolabili in altezza 100-185 mm				790102 00 0 00 0000	129
Ganci di sostegno				790103 00 0 00 0000	50
Profilo parete				790126 00 0 00 0000	34
Scarico del piatto doccia, scarico orizzontale, bianco				790263 00 0 00 0000	120
Scarico del piatto doccia, scarico orizzontale, cromo				790263 00 0 00 1000	120
Scarico del piatto doccia, scarico verticale, bianco				790269 00 0 00 0000	120
Scarico del piatto doccia, scarico verticale, cromo				790269 00 0 00 1000	120
Struttura in polistirene, per # 720114				791477 00 0 00 0000	229
Struttura in polistirene, per # 720115				791478 00 0 00 0000	229
Struttura in polistirene, per # 720116				791479 00 0 00 0000	323
Set fonoassorbente per piatti doccia in acrilico				791369 00 0 00 0000	212

**Infobox:** Con la struttura in polistirene non è possibile installare il set fonoassorbente. Per maggiori informazioni sull'isolamento acustico consultare le informazioni generali "Set fonoassorbenti per vasche con o senza idromassaggio e piatti doccia"

**Starck Slimline** Design by Philippe Starck

**Piatto doccia di forma rettangolare**

Acrilico sanitario

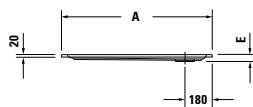
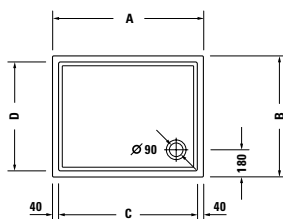

	A	B	C	D	E
720117	900	750	820	670	45
720118	900	800	820	720	45
720119	1000	800	920	720	50
720120	1000	900	920	820	50
720121	1200	800	1120	720	55
720122	1200	900	1120	820	55
720123	1200	1000	1120	920	55
720235	1300	800	1220	720	55
720242	1300	900	1220	820	55

Lunghezza mm	Larghezza mm	Prof./Alt. mm	Peso kg	Cod.Art.	Euro
					Bianco - 00
<b>Piatto doccia</b>					
900	750	45	13,5	720117 00 0 00 0000	531
900	800	45	14,7	720118 00 0 00 0000	649
1000	800	50	15,2	720119 00 0 00 0000	654
1000	900	50	17,0	720120 00 0 00 0000	660
1200	800	55	21,0	720121 00 0 00 0000	707
1200	900	55	22,3	720122 00 0 00 0000	743
1200	1000	55	23,8	720123 00 0 00 0000	851
1300	800	60	22,5	720235 00 0 00 0000	755
1300	900	60	23,5	720242 00 0 00 0000	781
<b>Piatto doccia con Antislip</b>					
900	750	45	13,5	720117 00 0 00 0001	711
900	800	45	14,7	720118 00 0 00 0001	829
1000	800	50	15,2	720119 00 0 00 0001	834
1000	900	50	17,0	720120 00 0 00 0001	840
1200	800	55	21,0	720121 00 0 00 0001	887
1200	900	55	22,3	720122 00 0 00 0001	923
1200	1000	55	23,8	720123 00 0 00 0001	1.031
1300	800	60	22,5	720235 00 0 00 0001	935
1300	900	60	23,5	720242 00 0 00 0001	961
<b>Accessori piatto doccia</b>					
Piedi, di lunghezza ≤ 1000 mm, regolabili in altezza 85-105 mm				790101 00 0 00 0000	129
Piedi, di lunghezza ≤ 1000 mm, regolabili in altezza 100-185 mm				790102 00 0 00 0000	129
Telaio con piedi, di lunghezza > 1000 mm				790100 00 0 00 0000	120
Ganci di sostegno				790103 00 0 00 0000	50
Profilo parete				790126 00 0 00 0000	34
Scarico del piatto doccia, scarico orizzontale, bianco				790263 00 0 00 0000	120
Scarico del piatto doccia, scarico orizzontale, cromo				790263 00 0 00 1000	120
Scarico del piatto doccia, scarico verticale, bianco				790269 00 0 00 0000	120
Scarico del piatto doccia, scarico verticale, cromo				790269 00 0 00 1000	120
Struttura in polistirene, per # 720117				791480 00 0 00 0000	279
Struttura in polistirene, per # 720118				791481 00 0 00 0000	229
Struttura in polistirene, per # 720119				791482 00 0 00 0000	247
Struttura in polistirene, per # 720120				791483 00 0 00 0000	247
Struttura in polistirene, per # 720121				791484 00 0 00 0000	260
Struttura in polistirene, per # 720122				791485 00 0 00 0000	260
Struttura in polistirene, per # 720123				791486 00 0 00 0000	280
Struttura in polistirene, per # 720235				792418 00 0 00 0000	260
Struttura in polistirene, per # 720242				792425 00 0 00 0000	260
Set fonoassorbente per piatti doccia in acrilico				791369 00 0 00 0000	212

**Infobox:** Con la struttura in polistirene non è possibile installare il set fonoassorbente. Per maggiori informazioni sull'isolamento acustico consultare le informazioni generali "Set fonoassorbenti per vasche con o senza idromassaggio e piatti doccia"

## Starck Slimline Design by Philippe Starck

### Piatto doccia di forma rettangolare

Acrilico sanitario

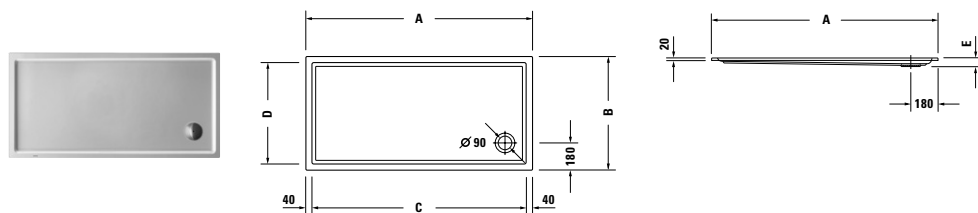

	A	B	C	D	E
720124	1400	700	1320	620	55
720125	1400	750	1320	670	55
720236	1400	800	1320	720	55
720126	1400	900	1320	820	55
720127	1500	700	1420	620	55
720128	1500	750	1420	670	60
720237	1500	800	1420	720	60
720243	1500	900	1420	820	60

Lunghezza mm	Larghezza mm	Prof./Alt. mm	Peso kg	Cod.Art.	Euro
					Bianco - 00
<b>Piatto doccia</b>					
1400	700	55	25,6	720124 00 0 00 0000	866
1400	750	55	25,9	720125 00 0 00 0000	878
1400	800	60	23,5	720236 00 0 00 0000	882
1400	900	55	27,5	720126 00 0 00 0000	894
1500	700	55	24,0	720127 00 0 00 0000	912
1500	750	60	28,0	720128 00 0 00 0000	919
1500	800	60	31,0	720237 00 0 00 0000	924
1500	900	60	32,0	720243 00 0 00 0000	930
<b>Piatto doccia con Antislip</b>					
1400	700	55	25,6	720124 00 0 00 0001	1.046
1400	750	55	25,9	720125 00 0 00 0001	1.058
1400	800	60	23,5	720236 00 0 00 0001	1.062
1400	900	55	27,5	720126 00 0 00 0001	1.074
1500	700	55	24,0	720127 00 0 00 0001	1.092
1500	750	60	28,0	720128 00 0 00 0001	1.099
1500	800	60	31,0	720237 00 0 00 0001	1.104
1500	900	60	32,0	720243 00 0 00 0001	1.110
<b>Accessori piatto doccia</b>					
Telaio con piedi, di lunghezza > 1000 mm				790100 00 0 00 0000	120
Telaio con piedi, di lunghezza ≥ 1500 mm				790105 00 0 00 0000	151
Ganci di sostegno				790103 00 0 00 0000	50
Profilo parete				790126 00 0 00 0000	34
Scarico del piatto doccia, scarico orizzontale, bianco				790263 00 0 00 0000	120
Scarico del piatto doccia, scarico orizzontale, cromo				790263 00 0 00 1000	120
Scarico del piatto doccia, scarico verticale, bianco				790269 00 0 00 0000	120
Scarico del piatto doccia, scarico verticale, cromo				790269 00 0 00 1000	120
Struttura in polistirene, per # 720124				791487 00 0 00 0000	375
Struttura in polistirene, per # 720125				791488 00 0 00 0000	375
Struttura in polistirene, per # 720236				792419 00 0 00 0000	375
Struttura in polistirene, per # 720126				791489 00 0 00 0000	375
Struttura in polistirene, per # 720127				791490 00 0 00 0000	375
Struttura in polistirene, per # 720128				791491 00 0 00 0000	335
Struttura in polistirene, per # 720237				792420 00 0 00 0000	335
Struttura in polistirene, per # 720243				792426 00 0 00 0000	335
Set fonoassorbente per piatti doccia in acrilico				791369 00 0 00 0000	212

**Infobox:** Con la struttura in polistirene non è possibile installare il set fonoassorbente. Per maggiori informazioni sull'isolamento acustico consultare le informazioni generali "Set fonoassorbenti per vasche con o senza idromassaggio e piatti doccia"

**Starck Slimline** Design by Philippe Starck

**Piatto doccia di forma rettangolare**

Acrilico sanitario

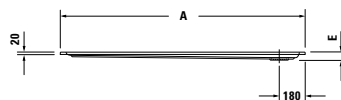
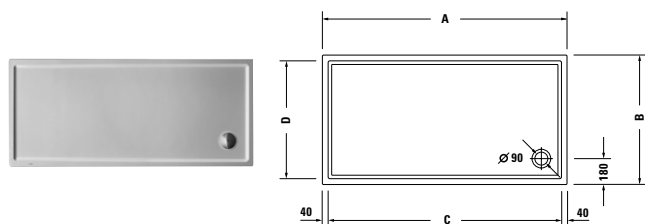

	A	B	C	D	E
720129	1600	700	1520	620	60
720130	1600	750	1520	670	60
720238	1600	800	1520	720	60
720131	1600	900	1520	820	60
720132	1700	750	1620	670	60
720239	1700	800	1620	720	60
720133	1700	900	1620	820	60
720240	1800	800	1720	720	65
720134	1800	900	1720	820	65

Lunghezza mm	Larghezza mm	Prof./Alt. mm	Peso kg	Cod.Art.	Euro
					Bianco - 00
<b>Piatto doccia</b>					
1600	700	60	30,5	720129 00 0 00 0000	926
1600	750	60	31,5	720130 00 0 00 0000	936
1600	800	60	32,0	720238 00 0 00 0000	942
1600	900	60	30,5	720131 00 0 00 0000	947
1700	750	60	27,0	720132 00 0 00 0000	1.015
1700	800	60	28,0	720239 00 0 00 0000	1.028
1700	900	60	30,0	720133 00 0 00 0000	1.041
1800	800	65	34,0	720240 00 0 00 0000	1.059
1800	900	65	37,0	720134 00 0 00 0000	1.076
<b>Piatto doccia con Antislip</b>					
1600	700	60	30,5	720129 00 0 00 0001	1.106
1600	750	60	31,5	720130 00 0 00 0001	1.116
1600	800	60	32,0	720238 00 0 00 0001	1.122
1600	900	60	30,5	720131 00 0 00 0001	1.127
1700	750	60	27,0	720132 00 0 00 0001	1.195
1700	800	60	28,0	720239 00 0 00 0001	1.208
1700	900	60	30,0	720133 00 0 00 0001	1.221
1800	800	65	34,0	720240 00 0 00 0001	1.239
1800	900	65	37,0	720134 00 0 00 0001	1.256
<b>Accessori piatto doccia</b>					
Telaio con piedi, di lunghezza $\geq$ 1500 mm				790105 00 0 00 0000	151
Ganci di sostegno				790103 00 0 00 0000	50
Profilo parete				790126 00 0 00 0000	34
Scarico del piatto doccia, scarico orizzontale, bianco				790263 00 0 00 0000	120
Scarico del piatto doccia, scarico orizzontale, cromo				790263 00 0 00 1000	120
Scarico del piatto doccia, scarico verticale, bianco				790269 00 0 00 0000	120
Scarico del piatto doccia, scarico verticale, cromo				790269 00 0 00 1000	120
Struttura in polistirene, per # 720129				791492 00 0 00 0000	387
Struttura in polistirene, per # 720130				791493 00 0 00 0000	358
Struttura in polistirene, per # 720238				792421 00 0 00 0000	358
Struttura in polistirene, per # 720131				791494 00 0 00 0000	365
Struttura in polistirene, per # 720132				791495 00 0 00 0000	365
Struttura in polistirene, per # 720239				792422 00 0 00 0000	365
Struttura in polistirene, per # 720133				791496 00 0 00 0000	358
Struttura in polistirene, per # 720240				792423 00 0 00 0000	375
Struttura in polistirene, per # 720134				791497 00 0 00 0000	375
Set fonoassorbente per piatti doccia in acrilico				791369 00 0 00 0000	212

**Infobox:** Con la struttura in polistirene non è possibile installare il set fonoassorbente. Per maggiori informazioni sull'isolamento acustico consultare le informazioni generali "Set fonoassorbenti per vasche con o senza idromassaggio e piatti doccia"

**Stonetto** Design by E00S

**Piatto doccia di forma quadrata**

DuraSolid® Q

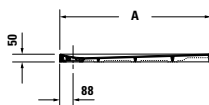
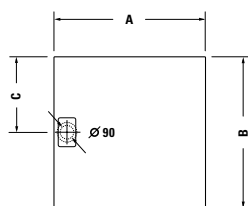

	A	B	C
<b>720146</b>	900	900	450
<b>720167</b>	1000	1000	500
<b>720169</b>	1200	1200	600

Lunghezza mm	Larghezza mm	Prof./Alt. mm	Peso kg	Cod.Art.	Euro
					Bianco - 38 Grigio cemento - 18 Antracite - 68
<b>Piatto doccia</b>					
900	900	50	25,0	<b>720146 .. 0 00 0000</b>	1.071
1000	1000	50	32,0	<b>720167 .. 0 00 0000</b>	1.214
1200	1200	50	46,0	<b>720169 .. 0 00 0000</b>	1.432
<b>Accessori piatto doccia</b>					
Telaio con piedi, per piatti doccia Stonetto, per piatto doccia 900 x 900 mm				<b>791101 00 0 00 0000</b>	440
Telaio con piedi, per piatti doccia Stonetto, per piatto doccia 1000 x 1000 mm				<b>791104 00 0 00 0000</b>	452
Telaio con piedi, per piatti doccia Stonetto, per piatto doccia 1200 x 1200 mm				<b>791108 00 0 00 0000</b>	513
Piedi del piatto doccia, per telaio per massetto rialzato*				<b>790173 00 0 00 0000</b>	33
Profilo parete				<b>790126 00 0 00 0000</b>	34
Scarico del piatto doccia, per piatti doccia Stonetto, scarico orizzontale, per installazione con telaio e piedi o con struttura in polistirene**				<b>791243 00 0 00 0000</b>	123
Scarico del piatto doccia, scarico orizzontale, cromo				<b>790263 00 0 00 1000</b>	120
Scarico del piatto doccia, scarico verticale, cromo				<b>790269 00 0 00 1000</b>	120
Struttura in polistirene, per piatti doccia Stonetto # 720145 - 720150, # 720166 e # 720217 - 720218				<b>792407 00 0 00 0000</b>	220
Struttura in polistirene, per piatto doccia Stonetto # 720169				<b>792412 00 0 00 0000</b>	257
Struttura in polistirene, per piatti doccia Stonetto # 720167 - 720168 e # 720170 - 720171				<b>792411 00 0 00 0000</b>	317
Kit di tenuta, per incasso filo pavimento				<b>792803 00 0 00 0000</b>	289
Set fonoassorbente per piatti doccia filo pavimento***				<b>791372 00 0 00 0000</b>	121
Cassaforma****				<b>792805 00 0 00 0000</b>	102

**Infobox:** \* In caso di massetto rialzato, per i piedi # 791109 - 791113 e # 791373 - 791399 (in abbinamento allo scarico # 791283) è necessario ordinare 2 pz. di # 790173 / \*\*\* Il set fonoassorbente # 791372 può essere utilizzato solo in abbinamento ad un telaio con piedi / \*\*\*\* Solo in abbinamento ai telai con piedi #791373 - 791399 e # 791100 - 791113 / \*\* Per l'installazione dei piatti doccia in DuraSolid® con telaio o struttura in polistirene è obbligatorio ordinare anche lo scarico # 791243 00 0 00 0000. Per l'installazione senza telaio o struttura in polistirene è possibile utilizzare gli scarichi # 790263 00 0 00 1000 o # 790269 00 0 00 1000

**Stonetto** Design by E00S

**Piatto doccia di forma rettangolare**

DuraSolid® Q

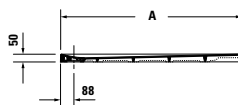
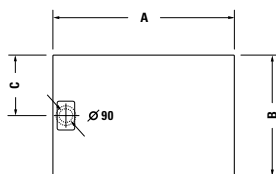

	A	B	C
720145	900	800	400
720147	1000	800	400
720166	1000	900	450
720148	1200	800	400
720149	1200	900	450
720168	1200	1000	500
720217	1400	800	400
720150	1400	900	450
720170	1400	1000	500
720218	1600	900	450
720171	1600	1000	500

Lunghezza mm	Larghezza mm	Prof./Alt. mm	Peso kg	Cod.Art.	Euro
					Bianco - 38 Grigio cemento - 18 Antracite - 68
<b>Piatto doccia</b>					
900	800	50	24,0	720145 .. 0 00 0000	1.021
1000	800	50	26,0	720147 .. 0 00 0000	1.109
1000	900	50	29,0	720166 .. 0 00 0000	1.161
1200	800	50	31,0	720148 .. 0 00 0000	1.173
1200	900	50	36,0	720149 .. 0 00 0000	1.213
1200	1000	50	37,0	720168 .. 0 00 0000	1.278
1400	800	50	32,0	720217 .. 0 00 0000	1.291
1400	900	50	37,0	720150 .. 0 00 0000	1.303
1400	1000	50	45,0	720170 .. 0 00 0000	1.408
1600	900	50	40,0	720218 .. 0 00 0000	1.523
1600	1000	50	52,0	720171 .. 0 00 0000	1.523
<b>Accessori piatto doccia</b>					
Telaio con piedi, per piatti doccia Stonetto, per piatto doccia 900 x 800 mm				791100 00 0 00 0000	441
Telaio con piedi, per piatti doccia Stonetto, per piatto doccia 1000 x 800 mm				791102 00 0 00 0000	452
Telaio con piedi, per piatti doccia Stonetto, per piatto doccia 1000 x 900 mm				791103 00 0 00 0000	452
Telaio con piedi, per piatti doccia Stonetto, per piatto doccia 1200 x 800 mm				791105 00 0 00 0000	475
Telaio con piedi, per piatti doccia Stonetto, per piatto doccia 1200 x 900 mm				791106 00 0 00 0000	475
Telaio con piedi, per piatti doccia Stonetto, per piatto doccia 1200 x 1000 mm				791107 00 0 00 0000	475
Telaio con piedi, per piatti doccia Stonetto, per piatto doccia 1400 x 800 mm				791109 00 0 00 0000	509
Telaio con piedi, per piatti doccia Stonetto, per piatto doccia 1400 x 900 mm				791110 00 0 00 0000	509
Telaio con piedi, per piatti doccia Stonetto, per piatto doccia 1400 x 1000 mm				791111 00 0 00 0000	509
Telaio con piedi, per piatti doccia Stonetto, per piatto doccia 1600 x 900 mm				791112 00 0 00 0000	531
Telaio con piedi, per piatti doccia Stonetto, per piatto doccia 1600 x 1000 mm				791113 00 0 00 0000	531
Piedi del piatto doccia, per telaio per massetto rialzato*				790173 00 0 00 0000	33
Profilo parete				790126 00 0 00 0000	34
Scarico del piatto doccia, per piatti doccia Stonetto, scarico orizzontale, per installazione con telaio e piedi o con struttura in polistirene**				791243 00 0 00 0000	123
Scarico del piatto doccia, scarico orizzontale, cromo				790263 00 0 00 1000	120
Scarico del piatto doccia, scarico verticale, cromo				790269 00 0 00 1000	120
Struttura in polistirene, per piatti doccia Stonetto # 720145 - 720150, # 720166 e # 720217 - 720218				792407 00 0 00 0000	220
Struttura in polistirene, per piatti doccia Stonetto # 720167 - 720168 e # 720170 - 720171				792411 00 0 00 0000	317
Kit di tenuta, per incasso filo pavimento				792803 00 0 00 0000	289
Set fonoassorbente per piatti doccia filo pavimento***				791372 00 0 00 0000	121
Cassaforma****				792805 00 0 00 0000	102

**Infobox:** \* In caso di massetto rialzato, per i piedi # 791109 - 791113 e # 791373 - 791399 (in abbinamento allo scarico # 791283) è necessario ordinare 2 pz. di # 790173 / \*\*\* Il set fonoassorbente # 791372 può essere utilizzato solo in abbinamento ad un telaio con piedi / \*\*\*\* Solo in abbinamento ai telai con piedi # 791373 - 791399 e # 791100 - 791113 / \*\* Per l'installazione dei piatti doccia in DuraSolid® con telaio o struttura in polistirene è obbligatorio ordinare anche lo scarico # 791243 00 0 00 0000. Per l'installazione senza telaio o struttura in polistirene è possibile utilizzare gli scarichi # 790263 00 0 00 1000 o # 790269 00 0 00 1000

**Tempano** Design by Duravit

**Piatto doccia filo pavimento di forma quadrata, con foglio impermeabile premontato**

Acrilico sanitario

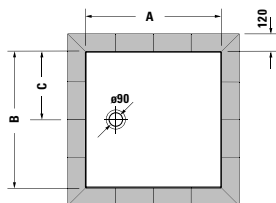

	A	B	C	D
720187	800	800	400	40
720188	900	900	450	40
720189	1000	1000	500	40
720190	1200	1200	600	45

Lunghezza mm	Larghezza mm	Prof./Alt. mm	Peso kg	Cod.Art.	Euro	
					Bianco	- 00
<b>Piatto doccia filo pavimento</b>						
800	800	40	20,5	720187 00 0 00 0000		615
900	900	40	24,5	720188 00 0 00 0000		644
1000	1000	40	30,0	720189 00 0 00 0000		690
1200	1200	45	41,5	720190 00 0 00 0000		854
<b>Piatto doccia filo pavimento con Antislip</b>						
800	800	40	20,5	720187 00 0 00 0001		795
900	900	40	24,5	720188 00 0 00 0001		824
1000	1000	40	30,0	720189 00 0 00 0001		870
1200	1200	45	41,5	720190 00 0 00 0001		1.034
<b>Accessori piatto doccia</b>						
Telaio con piedi, per piatto doccia 800 x 800 mm				791373 00 0 00 0000		302
Telaio con piedi, per piatto doccia 900 x 900 mm				791374 00 0 00 0000		312
Telaio con piedi, per piatto doccia 1000 x 1000 mm				791375 00 0 00 0000		321
Telaio con piedi, per piatto doccia 1200 x 1200 mm				791376 00 0 00 0000		441
Piedi del piatto doccia, per telaio per massetto rialzato*				790173 00 0 00 0000		33
Scarico del piatto doccia, scarico orizzontale, per installazione con telaio con piedi, bianco**				791283 00 0 00 0000		118
Scarico del piatto doccia, scarico orizzontale, bianco				790263 00 0 00 0000		120
Scarico del piatto doccia, scarico orizzontale, cromo				790263 00 0 00 1000		120
Scarico del piatto doccia, scarico verticale, bianco				790269 00 0 00 0000		120
Scarico del piatto doccia, scarico verticale, cromo				790269 00 0 00 1000		120
Set fonoassorbente per piatti doccia filo pavimento***				791372 00 0 00 0000		121
Cassaforma****				792805 00 0 00 0000		102

**Infobox:** \* In caso di massetto rialzato, per i piedi # 791109 - 791113 e # 791373 - 791399 (in abbinamento allo scarico # 791283) è necessario ordinare 2 pz. di # 790173 / \*\* Lo scarico per piatto doccia # 791283 può essere installato solo con i telai con piedi # 791373 - 791399 e i piatti doccia Tempano / \*\*\* Il set fonoassorbente # 791372 può essere utilizzato solo in abbinamento ad un telaio con piedi / \*\*\*\* Solo in abbinamento ai telai con piedi #791373 - 791399 e # 791100 - 791113



**Tempano** Design by Duravit

**Piatto doccia filo pavimento di forma rettangolare, con foglio impermeabile premontato**

Acrilico sanitario

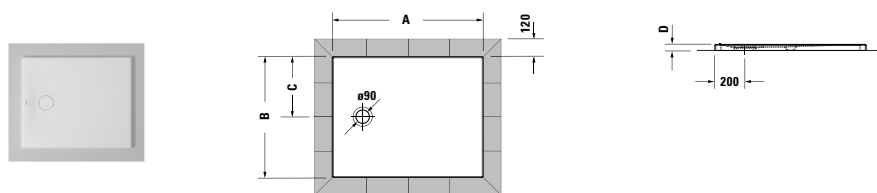

	A	B	C	D
720191	900	750	375	40
720192	900	800	400	40
720193	1000	700	350	40
720194	1000	800	400	40
720195	1000	900	450	40
720196	1200	700	350	45
720197	1200	800	400	45
720198	1200	900	450	45
720199	1200	1000	500	45

Lunghezza mm	Larghezza mm	Prof./Alt. mm	Peso kg	Cod.Art.	Euro
					Bianco - 00
<b>Piatto doccia filo pavimento</b>					
900	750	40	21,0	720191 00 0 00 0000	618
900	800	40	22,5	720192 00 0 00 0000	631
1000	700	40	22,0	720193 00 0 00 0000	622
1000	800	40	24,5	720194 00 0 00 0000	644
1000	900	40	26,5	720195 00 0 00 0000	669
1200	700	45	26,5	720196 00 0 00 0000	669
1200	800	45	31,5	720197 00 0 00 0000	702
1200	900	45	33,5	720198 00 0 00 0000	720
1200	1000	45	35,5	720199 00 0 00 0000	747
<b>Piatto doccia filo pavimento con Antislip</b>					
900	750	40	21,0	720191 00 0 00 0001	798
900	800	40	22,5	720192 00 0 00 0001	811
1000	700	40	22,0	720193 00 0 00 0001	802
1000	800	40	24,5	720194 00 0 00 0001	824
1000	900	40	26,5	720195 00 0 00 0001	849
1200	700	45	26,5	720196 00 0 00 0001	849
1200	800	45	31,5	720197 00 0 00 0001	882
1200	900	45	33,5	720198 00 0 00 0001	900
1200	1000	45	35,5	720199 00 0 00 0001	927
<b>Accessori piatto doccia</b>					
Telaio con piedi, per piatto doccia 900 x 750 mm				791377 00 0 00 0000	304
Telaio con piedi, per piatto doccia 900 x 800 mm				791378 00 0 00 0000	308
Telaio con piedi, per piatto doccia 1000 x 700 mm				791379 00 0 00 0000	305
Telaio con piedi, per piatto doccia 1000 x 800 mm				791380 00 0 00 0000	312
Telaio con piedi, per piatto doccia 1000 x 900 mm				791381 00 0 00 0000	314
Telaio con piedi, per piatto doccia 1200 x 700 mm				791382 00 0 00 0000	333
Telaio con piedi, per piatto doccia 1200 x 800 mm				791383 00 0 00 0000	337
Telaio con piedi, per piatto doccia 1200 x 900 mm				791384 00 0 00 0000	340
Telaio con piedi, per piatto doccia 1200 x 1000 mm				791385 00 0 00 0000	345
Piedi del piatto doccia, per telaio per massetto rialzato*				790173 00 0 00 0000	33
Scarico del piatto doccia, scarico orizzontale, per installazione con telaio con piedi, bianco**				791283 00 0 00 0000	118
Scarico del piatto doccia, scarico orizzontale, bianco				790263 00 0 00 0000	120
Scarico del piatto doccia, scarico orizzontale, cromo				790263 00 0 00 1000	120
Scarico del piatto doccia, scarico verticale, bianco				790269 00 0 00 0000	120
Scarico del piatto doccia, scarico verticale, cromo				790269 00 0 00 1000	120
Set fonoassorbente per piatti doccia filo pavimento***				791372 00 0 00 0000	121
Cassaforma****				792805 00 0 00 0000	102

**Infobox:** \* In caso di massetto rialzato, per i piedi # 791109 - 791113 e # 791373 - 791399 (in abbinamento allo scarico # 791283) è necessario ordinare 2 pz. di # 790173 / \*\* Lo scarico per piatto doccia # 791283 può essere installato solo con i telai con piedi # 791373 - 791399 e i piatti doccia Tempano / \*\*\* Il set fonoassorbente # 791372 può essere utilizzato solo in abbinamento ad un telaio con piedi / \*\*\*\* Solo in abbinamento ai telai con piedi # 791373 - 791399 e # 791100 - 791113

**Tempano** Design by Duravit

**Piatto doccia filo pavimento di forma rettangolare, con foglio impermeabile premontato**

Acrilico sanitario

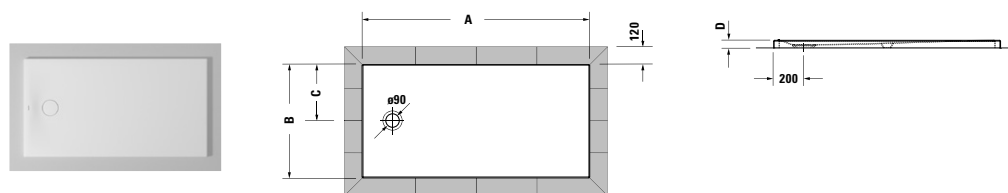

	A	B	C	D
720200	1400	750	375	45
720201	1400	800	400	45
720202	1400	900	450	45
720203	1400	1000	500	45
720204	1500	750	375	50
720205	1500	800	400	50
720206	1600	750	375	50
720207	1600	800	400	50
720208	1600	900	450	50
720209	1600	1000	500	50

Lunghezza mm	Larghezza mm	Prof./Alt. mm	Peso kg	Cod.Art.	Euro
					Bianco - 00
<b>Piatto doccia filo pavimento</b>					
1400	750	45	32,0	720200 00 0 00 0000	741
1400	800	45	34,0	720201 00 0 00 0000	752
1400	900	45	36,0	720202 00 0 00 0000	777
1400	1000	45	39,5	720203 00 0 00 0000	816
1500	750	50	33,5	720204 00 0 00 0000	758
1500	800	50	35,0	720205 00 0 00 0000	784
1600	750	50	35,0	720206 00 0 00 0000	792
1600	800	50	36,5	720207 00 0 00 0000	802
1600	900	50	40,5	720208 00 0 00 0000	837
1600	1000	50	44,0	720209 00 0 00 0000	867
<b>Piatto doccia filo pavimento con Antislip</b>					
1400	750	45	32,0	720200 00 0 00 0001	921
1400	800	45	34,0	720201 00 0 00 0001	932
1400	900	45	36,0	720202 00 0 00 0001	957
1400	1000	45	39,5	720203 00 0 00 0001	996
1500	750	50	33,5	720204 00 0 00 0001	938
1500	800	50	35,0	720205 00 0 00 0001	964
1600	750	50	35,0	720206 00 0 00 0001	972
1600	800	50	36,5	720207 00 0 00 0001	982
1600	900	50	40,5	720208 00 0 00 0001	1.017
1600	1000	50	44,0	720209 00 0 00 0001	1.047
<b>Accessori piatto doccia</b>					
Telaio con piedi, per piatto doccia 1400 x 750 mm				791386 00 0 00 0000	366
Telaio con piedi, per piatto doccia 1400 x 800 mm				791387 00 0 00 0000	369
Telaio con piedi, per piatto doccia 1400 x 900 mm				791388 00 0 00 0000	372
Telaio con piedi, per piatto doccia 1400 x 1000 mm				791389 00 0 00 0000	376
Telaio con piedi, per piatto doccia 1500 x 750 mm				791390 00 0 00 0000	389
Telaio con piedi, per piatto doccia 1500 x 800 mm				791391 00 0 00 0000	392
Telaio con piedi, per piatto doccia 1600 x 750 mm				791392 00 0 00 0000	392
Telaio con piedi, per piatto doccia 1600 x 800 mm				791393 00 0 00 0000	396
Telaio con piedi, per piatto doccia 1600 x 900 mm				791394 00 0 00 0000	399
Telaio con piedi, per piatto doccia 1600 x 1000 mm				791395 00 0 00 0000	403
Piedi del piatto doccia, per telaio per massetto rialzato*				790173 00 0 00 0000	33
Scarico del piatto doccia, scarico orizzontale, per installazione con telaio con piedi, bianco**				791283 00 0 00 0000	118
Scarico del piatto doccia, scarico orizzontale, bianco				790263 00 0 00 0000	120
Scarico del piatto doccia, scarico orizzontale, cromo				790263 00 0 00 1000	120
Scarico del piatto doccia, scarico verticale, bianco				790269 00 0 00 0000	120
Scarico del piatto doccia, scarico verticale, cromo				790269 00 0 00 1000	120
Set fonoassorbente per piatti doccia filo pavimento***				791372 00 0 00 0000	121
Cassaforma****				792805 00 0 00 0000	102

**Infobox:** \* In caso di massetto rialzato, per i piedi # 791109 - 791113 e # 791373 - 791399 (in abbinamento allo scarico # 791283) è necessario ordinare 2 pz. di # 790173 / \*\* Lo scarico per piatto doccia # 791283 può essere installato solo con i telai con piedi # 791373 - 791399 e i piatti doccia Tempano / \*\*\* Il set fonoassorbente # 791372 può essere utilizzato solo in abbinamento ad un telaio con piedi / \*\*\*\* Solo in abbinamento ai telai con piedi #791373 - 791399 e # 791100 - 791113

**Tempano** Design by Duravit

**Piatto doccia filo pavimento di forma rettangolare, con foglio impermeabile premontato**



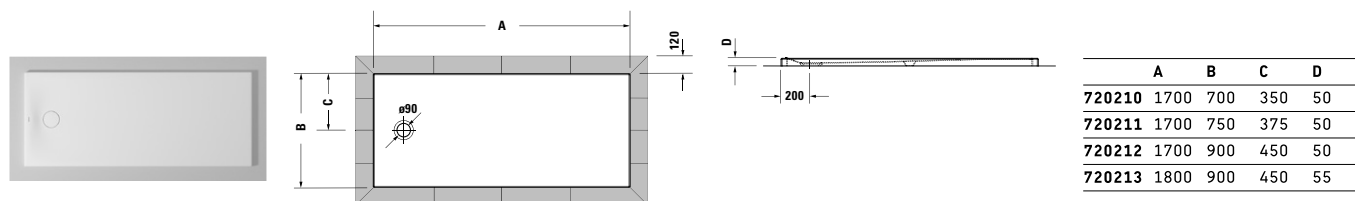

Acrilico sanitario







Lunghezza mm	Larghezza mm	Prof./Alt. mm	Peso kg	Cod.Art.	Euro
					Bianco - 00
<b>Piatto doccia filo pavimento</b>					
1700	700	50	35,5	<b>720210 00 0 00 0000</b>	770
1700	750	50	37,5	<b>720211 00 0 00 0000</b>	805
1700	900	50	45,5	<b>720212 00 0 00 0000</b>	854
1800	900	55	50,5	<b>720213 00 0 00 0000</b>	902
<b>Piatto doccia filo pavimento con Antislip</b>					
1700	700	50	35,5	<b>720210 00 0 00 0001</b>	950
1700	750	50	37,5	<b>720211 00 0 00 0001</b>	985
1700	900	50	45,5	<b>720212 00 0 00 0001</b>	1.034
1800	900	55	50,5	<b>720213 00 0 00 0001</b>	1.082
<b>Accessori piatto doccia</b>					
Telaio con piedi, per piatto doccia 1700 x 700 mm				<b>791396 00 0 00 0000</b>	411
Telaio con piedi, per piatto doccia 1700 x 750 mm				<b>791397 00 0 00 0000</b>	413
Telaio con piedi, per piatto doccia 1700 x 900 mm				<b>791398 00 0 00 0000</b>	420
Telaio con piedi, per piatto doccia 1800 x 900 mm				<b>791399 00 0 00 0000</b>	428
Piedi del piatto doccia, per telaio per massetto rialzato*				<b>790173 00 0 00 0000</b>	33
Scarico del piatto doccia, scarico orizzontale, per installazione con telaio con piedi, bianco**				<b>791283 00 0 00 0000</b>	118
Scarico del piatto doccia, scarico orizzontale, bianco				<b>790263 00 0 00 0000</b>	120
Scarico del piatto doccia, scarico orizzontale, cromo				<b>790263 00 0 00 1000</b>	120
Scarico del piatto doccia, scarico verticale, bianco				<b>790269 00 0 00 0000</b>	120
Scarico del piatto doccia, scarico verticale, cromo				<b>790269 00 0 00 1000</b>	120
Set fonoassorbente per piatti doccia filo pavimento***				<b>791372 00 0 00 0000</b>	121
Cassaforma****				<b>792805 00 0 00 0000</b>	102

**Infobox:** \* In caso di massetto rialzato, per i piedi # 791109 - 791113 e # 791373 - 791399 (in abbinamento allo scarico # 791283) è necessario ordinare 2 pz. di # 790173 / \*\* Lo scarico per piatto doccia # 791283 può essere installato solo con i telai con piedi # 791373 - 791399 e i piatti doccia Tempano / \*\*\* Il set fonoassorbente # 791372 può essere utilizzato solo in abbinamento ad un telaio con piedi / \*\*\*\* Solo in abbinamento ai telai con piedi #791373 - 791399 e # 791100 - 791113



## Dotazione optional Vasche e Wellness

	Descrizione	Cod.Art.	Euro
	<p><b>Sovrapprezzo*</b> per colonna di scarico Quadroval, con erogazione dal troppopieno, cromo, per vasche idromassaggio con Air-System, con tubo di scarico flessibile, lunghezza del cavo Bowden 850 mm diametro dello scarico 52 mm</p>	791252 00 0 00 1000	385
<p><b>Infobox:</b> * Valvola di non ritorno o rubinetteria a sicurezza intrinseca secondo la DIN EN 1717 obbligatorie, tubo di connessione # 790188 consigliato</p>			
	<p><b>Sovrapprezzo**</b> per colonna di scarico Quadroval, con erogazione dalla piletta, cromo, per vasche idromassaggio con Air-System, con tubo di scarico flessibile, lunghezza del cavo Bowden 725 mm diametro dello scarico 52 mm</p>	791270 00 0 00 1000	603
<p><b>Infobox:</b> ** Valvola di non ritorno obbligatoria, tubo di connessione # 790166 consigliato</p>			
	<p><b>Sovrapprezzo*</b> per colonna di scarico Quadroval, con erogazione dal troppopieno, cromo, per vasche idromassaggio con Air-System, diametro dello scarico 52 mm lunghezza del cavo Bowden 530 mm lunghezza del cavo Bowden 850 mm</p>	792221 00 0 00 1000	276
		791274 00 0 00 1000	316
<p><b>Infobox:</b> * Valvola di non ritorno o rubinetteria a sicurezza intrinseca secondo la DIN EN 1717 obbligatorie, tubo di connessione # 790188 consigliato</p>			
	<p><b>Sovrapprezzo**</b> per colonna di scarico Quadroval, con erogazione dalla piletta, cromo, per vasche idromassaggio con Air-System, con tubo di scarico flessibile, lunghezza del cavo Bowden 725 mm diametro dello scarico 52 mm</p>	791275 00 0 00 1000	603
<p><b>Infobox:</b> ** Valvola di non ritorno obbligatoria, tubo di connessione # 790166 consigliato</p>			
	<p><b>Sovrapprezzo*</b> per colonna di scarico Quadroval, con erogazione dal troppopieno, cromo, per vasche idromassaggio, diametro dello scarico 52 mm lunghezza del cavo Bowden 550 mm lunghezza del cavo Bowden 1100 mm</p>	791205 00 0 00 1000	316
		791207 00 0 00 1000	336
<p><b>Infobox:</b> * Valvola di non ritorno o rubinetteria a sicurezza intrinseca secondo la DIN EN 1717 richiesta, tubo di connessione # 790159 consigliato</p>			

## Dotazione optional Vasche e Wellness

	Descrizione	Cod.Art.	Euro
	<p><b>Sovrapprezzo*</b> per colonna di scarico Quadroval, con erogazione dal troppopieno, versione lunga, per vasche idromassaggio, diametro dello scarico 52 mm, lunghezza del cavo Bowden 750 mm</p> <p>bianco</p> <p>cromo</p>	<p>791206 00 0 00 0000</p> <p>791206 00 0 00 1000</p>	<p>302</p> <p>316</p>
<p><b>Infobox:</b> * Valvola di non ritorno o rubinetteria a sicurezza intrinseca secondo la DIN EN 1717 richiesta, tubo di connessione # 790159 consigliato</p>			
	<p><b>Sovrapprezzo*</b> per colonna di scarico Quadroval, con erogazione dal troppopieno, cromo, per vasche idromassaggio con bordo sottile, con tubo di scarico flessibile, diametro dello scarico 52 mm, lunghezza del cavo Bowden 960 mm</p>	<p>791251 00 0 00 1000</p>	<p>313</p>
<p><b>Infobox:</b> * Valvola di non ritorno o rubinetteria a sicurezza intrinseca secondo la DIN EN 1717 obbligatorie, tubo di connessione # 790166 fornito in dotazione</p>			
	<p><b>Sovrapprezzo*</b> per colonna di scarico Quadroval, con erogazione dal troppopieno, cromo, per vasche idromassaggio Blue Moon 1400 x 1400 mm diametro dello scarico 52 mm</p>	<p>791257 00 0 00 1000</p>	<p>332</p>
<p><b>Infobox:</b> * Valvola di non ritorno o rubinetteria a sicurezza intrinseca secondo la DIN EN 1717 richiesta, tubo di connessione # 790159 consigliato</p>			
	<p><b>Sovrapprezzo**</b> per colonna di scarico Quadroval, con erogazione dalla piletta, cromo, diametro dello scarico 52 mm, lunghezza del cavo Bowden 940 mm</p> <p>per vasche idromassaggio</p> <p>per vasche idromassaggio con bordo sottile</p>	<p>791227 00 0 00 1000</p> <p>791229 00 0 00 1000</p>	<p>603</p> <p>632</p>
<p><b>Infobox:</b> ** Valvola di non ritorno obbligatoria, tubo di connessione # 790166 consigliato</p>			
	<p><b>Sovrapprezzo**</b> per colonna di scarico Quadroval, con erogazione dalla piletta, cromo, per vasche idromassaggio, versione lunga, diametro dello scarico 52 mm, lunghezza del cavo Bowden 940 mm</p>	<p>791231 00 0 00 1000</p>	<p>632</p>
<p><b>Infobox:</b> ** Valvola di non ritorno obbligatoria, tubo di connessione # 790166 consigliato</p>			









## Dotazione optional Vasche e Wellness

Descrizione	Cod.Art.	Euro
 <p><b>Sovrapprezzo**</b> per colonna di scarico Quadroval, con erogazione dalla piletta, cromo, per vasche idromassaggio con bordo sottile, diametro dello scarico 52 mm, lunghezza del cavo Bowden 940 mm senza tubo di scarico flessibile con tubo di scarico flessibile</p>	<p>791253 00 0 00 1000 791254 00 0 00 1000</p>	<p>603 632</p>
<p><b>Infobox:</b> ** Valvola di non ritorno obbligatoria, tubo di connessione # 790166 consigliato</p>		
 <p><b>Colonna di scarico speciale con troppopieno**</b> con erogazione dalla piletta, cromo, per vasche Blue Moon 1400 x 1400 mm, diametro dello scarico 52 mm lunghezza del cavo Bowden 1250 mm</p>	<p>791233 00 0 00 1000</p>	<p>934</p>
<p><b>Infobox:</b> ** Valvola di non ritorno obbligatoria; rende necessario il piano d'appoggio con sportellino, tubo di connessione # 790166 consigliato / Quando si ordina la colonna di scarico con erogazione dalla piletta # 791233 00 0 00 1000, è necessario scegliere tra il piano d'appoggio in legno con sportellino # 790851 00 0 02 0000 e quello in acrilico con sportellino # 790852 00 0 02 0000. Il comando della piletta si trova sotto lo sportellino</p>		
<p><b>Sovrapprezzo**</b> per colonna di scarico Quadroval, con erogazione dalla piletta, cromo, per vasche idromassaggio Blue Moon 1400 x 1400 mm, diametro dello scarico 52 mm lunghezza del cavo Bowden 1125 mm</p>	<p>791234 00 0 00 1000</p>	<p>845</p>
<p><b>Infobox:</b> ** Valvola di non ritorno obbligatoria; rende necessario il piano d'appoggio con sportellino, tubo di connessione # 790166 consigliato</p>		
 <p><b>Sovrapprezzo**</b> per colonna di scarico Quadroval, per vasche idromassaggio, con erogazione dalla piletta, cromo, diametro dello scarico 52 mm, per vasche idromassaggio Blue Moon 1400 x 1400 mm lunghezza del cavo Bowden 1070 mm</p>	<p>791242 00 0 00 1000</p>	<p>805</p>
<p><b>Infobox:</b> ** Valvola di non ritorno obbligatoria, tubo di connessione # 790166 consigliato</p>		
<p><b>Sovrapprezzo</b> per colonna di scarico Quadroval, versione lunga, cromo, diametro dello scarico 52 mm, per vasche idromassaggio, lunghezza del cavo Bowden 750 mm</p>	<p>791284 00 0 00 1000</p>	<p>senza sovrapprezzo</p>

## Dotazione optional Vasche e Wellness



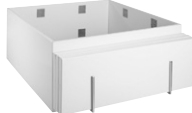



Descrizione	Cod.Art.	Euro
<b>Riscaldatore</b>		
per vasche idromassaggio con sistema Combi E	791882 00 0 00 0000	1.000
per vasche idromassaggio con sistema Combi L	791883 00 0 00 0000	1.000
<b>Sistema di igienizzazione UV</b>		
per vasche idromassaggio con sistema Combi E	791884 00 0 00 0000	1.362
per vasche idromassaggio con sistema Combi E, per # 760009 - 760012	791886 00 0 00 0000	1.362
per vasche idromassaggio con sistema Combi L	791887 00 0 00 0000	1.362
per vasche idromassaggio con sistema Combi L, per # 760009 - 760012	791889 00 0 00 0000	1.362
<b>Luce bianca LED</b>		
sotto il bordo vasca per # 700242 - 700245	791847 00 0 00 0000	1.046
<b>Infobox:</b> Luce bianca LED sotto il bordo vasca disponibile solo per vasche con pannello di rivestimento; non possibile nelle versioni da incasso		
<b>Luce bianca LED</b>		
sotto il bordo vasca per # 700246, 700247	791848 00 0 00 0000	1.102
per # 700248	791849 00 0 00 0000	1.144
<b>Pannello**</b>		
frontale, per vasche idromassaggio D-Code		
1500 mm	703012 00 0 00 0000	448
1600 mm	703013 00 0 00 0000	448
1700 mm	703014 00 0 00 0000	477
1800 mm	703015 00 0 00 0000	495
<b>Infobox: **</b> Per l'installazione dei pannelli di rivestimento si consiglia di utilizzare sempre profilo parete e ganci di sostegno. Non è possibile installare i pannelli su una vasca idromassaggio già consegnata		
<b>Pannello**</b>		
laterale dx, per vasche idromassaggio D-Code		
700 mm	703016 00 0 00 0000	329
750 mm	703017 00 0 00 0000	329
800 mm	703018 00 0 00 0000	401
<b>Infobox: **</b> Per l'installazione dei pannelli di rivestimento si consiglia di utilizzare sempre profilo parete e ganci di sostegno. Non è possibile installare i pannelli su una vasca idromassaggio già consegnata		
<b>Pannello**</b>		
laterale sx, per vasche idromassaggio D-Code		
700 mm	703019 00 0 00 0000	329
750 mm	703020 00 0 00 0000	329
800 mm	703021 00 0 00 0000	401
<b>Infobox: **</b> Per l'installazione dei pannelli di rivestimento si consiglia di utilizzare sempre profilo parete e ganci di sostegno. Non è possibile installare i pannelli su una vasca idromassaggio già consegnata		

## Dotazione optional Vasche e Wellness









	Descrizione	Cod.Art.	Euro
	<b>Sovrapprezzo</b> per foro bordo vasca per rubinetteria a partire da 100 mm di larghezza del bordo	<b>790650 00 0 00 0000</b>	94
	<b>Pannello in acrilico</b> per versione angolare sx/dx per vasche idromassaggio Blue Moon 1400 x 1400 mm	<b>703043 00 0 00 0000</b>	905
	<b>Pannello in acrilico</b> per versione da appoggio a parete per vasche idromassaggio Blue Moon 1400 x 1400 mm	<b>703044 00 0 00 0000</b>	2.048
	<b>Pannello in acrilico</b> per versione centro stanza per vasche idromassaggio Blue Moon 1400 x 1400 mm	<b>703045 00 0 00 0000</b>	2.369
	<b>Piano da appoggio in acrilico</b> per vasche idromassaggio Blue Moon 1400 x 1400 mm	<b>791879 00 0 00 0000</b>	859
	<b>Piano da appoggio</b> in Teak (vero legno) per vasche idromassaggio Blue Moon 1400 x 1400 mm	<b>791878 00 0 00 0000</b>	2.227
	<b>Supporto per copertura imbottita****</b> per vasche Blue Moon, 1 coppia, materiale: acciaio inossidabile lucidato sx (per vers. angolare dx) dx (per vers. angolare sx)	<b>790881 00 0 00 6600</b> <b>790882 00 0 00 6600</b>	837 837
<b>Infobox: ****</b> I supporti # 790881, 790882 non sono installabili sulle versioni da incasso			
	<b>Supporto per copertura imbottita****</b> per vasche idromassaggio Blue Moon, 1 coppia, materiale: acciaio inossidabile lucidato sx (per vers. angolare dx) dx (per vers. angolare sx)	<b>791805 00 0 00 6600</b> <b>791806 00 0 00 6600</b>	837 837
<b>Infobox: ****</b> I supporti per copertura imbottita # 791805, 791806 non sono compatibili con la versione da incasso			
	<b>Maniglione</b> per vasche con o senza idromassaggio, cromo	<b>792804 00 0 00 1000</b>	394
<b>Infobox:</b> Il maniglione vasca può essere installato solo in produzione. Il prezzo comprende maniglione e montaggio.			



## Accessori Vasche e Wellness

	Descrizione	Cod.Art.	Euro
	<b>Colonna di scarico con troppopieno Quadroval</b> cromo, per vasche con scarico laterale, diametro dello scarico 52 mm lunghezza del cavo Bowden 530 mm	792200 00 0 00 1000	165
	<b>Colonna di scarico con troppopieno Quadroval*</b> con erogazione dal troppopieno, cromo, per vasche con scarico laterale, diametro dello scarico 52 mm lunghezza del cavo Bowden 530 mm	792201 00 0 00 1000	479
<b>Infobox:</b> * Valvola di non ritorno o rubinetteria a sicurezza intrinseca secondo la DIN EN 1717 obbligatorie, tubo di connessione # 790188 consigliato			
	<b>Colonna di scarico con troppopieno Quadroval</b> cromo, per vasche con scarico centrale, diametro dello scarico 52 mm lunghezza del cavo Bowden 650 mm lunghezza del cavo Bowden 850 mm	792202 00 0 00 1000	212
	<b>Colonna di scarico con troppopieno Quadroval*</b> con erogazione dal troppopieno, cromo, per vasche con scarico centrale, diametro dello scarico 52 mm lunghezza del cavo Bowden 650 mm lunghezza del cavo Bowden 850 mm	792203 00 0 00 1000	518
<b>Infobox:</b> * Valvola di non ritorno o rubinetteria a sicurezza intrinseca secondo la DIN EN 1717 obbligatorie, tubo di connessione # 790188 consigliato			
	<b>Colonna di scarico con troppopieno Quadroval</b> cromo, per vasche con scarico centrale, con tubo di scarico flessibile, diametro dello scarico 52 mm lunghezza del cavo Bowden 650 mm lunghezza del cavo Bowden 850 mm lunghezza del cavo Bowden 1100 mm	792204 00 0 00 1000	212
	<b>Colonna di scarico con troppopieno Quadroval*</b> con erogazione dal troppopieno, cromo, per vasche con scarico centrale, con tubo di scarico flessibile, diametro dello scarico 52 mm lunghezza del cavo Bowden 650 mm lunghezza del cavo Bowden 850 mm lunghezza del cavo Bowden 1100 mm	792205 00 0 00 1000	590
<b>Infobox:</b> * Valvola di non ritorno o rubinetteria a sicurezza intrinseca secondo la DIN EN 1717 obbligatorie, tubo di connessione # 790188 consigliato			

## Accessori Vasche e Wellness

	Descrizione	Cod.Art.	Euro
	<p><b>Colonna di scarico con troppopieno Quadroval</b>                      cromo,                      per vasche Shower + Bath,                      diametro dello scarico 90 mm                      lunghezza del cavo Bowden 700 mm</p>	791246 00 0 00 1000	720
	<p><b>Colonna di scarico con troppopieno Quadroval*</b>                      con erogazione dal troppopieno,                      cromo,                      per vasche Shower + Bath,                      diametro dello scarico 90 mm                      lunghezza del cavo Bowden 700 mm</p>	791249 00 0 00 1000	1.103
<p><b>Infobox:</b> * Valvola di non ritorno o rubinetteria a sicurezza intrinseca secondo la DIN EN 1717 obbligatorie, tubo di connessione # 790166 consigliato</p>			
	<p><b>Colonna di scarico speciale con troppopieno</b>                      cromo,                      per Blue Moon 1400 x 1400 mm,                      diametro dello scarico 52 mm                      con piletta Stop&amp;Go</p>	790236 00 0 00 1000	176
<p><b>Infobox:</b> Quando si ordina la colonna di scarico # 790236 00 0 00 1000 per vasca, è necessario scegliere tra il piano d'appoggio in legno # 790851 00 0 00 0000 e quello in acrilico # 790852 00 0 00 0000</p>			
	<p><b>Colonna di scarico con troppopieno</b>                      cromo,                      per vasche D-Code/D-Neo con scarico laterale,                      diametro dello scarico 52 mm                      lunghezza del cavo Bowden 530 mm</p>	790225 00 0 00 1000	96
	<p><b>Colonna di scarico con troppopieno</b>                      cromo,                      per vasche D-Neo con scarico centrale,                      diametro dello scarico 52 mm                      lunghezza del cavo Bowden 700 mm</p>	791287 00 0 00 1000	113
	<p><b>Colonna di scarico con troppopieno</b>                      cromo,                      per vasche D-Code con scarico centrale,                      diametro dello scarico 52 mm                      lunghezza del cavo Bowden 1000 mm</p>	790226 00 0 00 1000	137
	<p><b>Colonna di scarico con troppopieno</b>                      cromo,                      per vasche D-Code con scarico centrale,                      diametro dello scarico 52 mm                      lunghezza del cavo Bowden 1100 mm</p>	790227 00 0 00 1000	141
	<p><b>Colonna di scarico con troppopieno Quadroval</b>                      cromo,                      per DuraStyle # 700233,                      diametro dello scarico 52 mm                      lunghezza del cavo Bowden 850 mm</p>	792212 00 0 00 1000	212

## Accessori Vasche e Wellness

	Descrizione	Cod.Art.	Euro
	<p><b>Colonna di scarico con troppopieno Quadroval*</b>                      con erogazione dal troppopieno,                      cromo,                      per DuraStyle # 700233,                      diametro dello scarico 52 mm                      lunghezza del cavo Bowden 850 mm</p>	792220 00 0 00 1000	518
<p><b>Infobox:</b> * Valvola di non ritorno o rubinetteria a sicurezza intrinseca secondo la DIN EN 1717 obbligatorie, tubo di connessione # 790188 consigliato</p>			
	<p><b>Colonna di scarico con troppopieno Quadroval</b>                      cromo,                      per DuraStyle # 700231,                      diametro dello scarico 52 mm                      lunghezza del cavo Bowden 1100 mm</p>	792214 00 0 00 1000	212
	<p><b>Colonna di scarico con troppopieno Quadroval*</b>                      con erogazione dal troppopieno,                      cromo,                      per DuraStyle # 700231,                      diametro dello scarico 52 mm                      lunghezza del cavo Bowden 1100 mm</p>	792215 00 0 00 1000	518
<p><b>Infobox:</b> * Valvola di non ritorno o rubinetteria a sicurezza intrinseca secondo la DIN EN 1717 obbligatorie, tubo di connessione # 790188 consigliato</p>			
	<p><b>Colonna di scarico con troppopieno Quadroval</b>                      cromo,                      per vasche Happy D.2,                      diametro dello scarico 52 mm                      lunghezza del cavo Bowden 700 mm</p>	792216 00 0 00 1000	214
	<p><b>Colonna di scarico con troppopieno Quadroval*</b>                      con erogazione dal troppopieno,                      cromo,                      per vasche Happy D.2,                      diametro dello scarico 52 mm                      lunghezza del cavo Bowden 700 mm</p>	792217 00 0 00 1000	608
<p><b>Infobox:</b> * Valvola di non ritorno o rubinetteria a sicurezza intrinseca secondo la DIN EN 1717 obbligatorie, tubo di connessione # 790188 consigliato</p>			
	<p><b>Colonna di scarico con troppopieno Quadroval</b>                      per vasche Happy D.2,                      per vasche Happy D.2 Plus,                      con tubo di scarico flessibile,                      diametro dello scarico 52 mm,                      lunghezza del cavo Bowden 700 mm</p>	792218 00 0 00 1000	201
	cromo	792218 00 0 00 0000	201
	bianco	792218 00 0 00 0000	201

## Accessori Vasche e Wellness

	Descrizione	Cod.Art.	Euro
	<p><b>Colonna di scarico con troppopieno Quadroval*</b>                      con erogazione dal troppopieno,                      per vasche Happy D.2,                      per vasche Happy D.2 Plus,                      con tubo di scarico flessibile,                      diametro dello scarico 52 mm,                      lunghezza del cavo Bowden 700 mm</p> <p>cromo</p> <p>bianco</p>	<p><b>792219 00 0 00 1000</b></p> <p><b>792219 00 0 00 0000</b></p>	<p>496</p> <p>496</p>
<p><b>Infobox:</b> * Valvola di non ritorno o rubinetteria a sicurezza intrinseca secondo la DIN EN 1717 obbligatorie, tubo di connessione # 790188 consigliato</p>			
	<p><b>Set accessori</b>                      bianco lucido</p>	<p><b>792523 00 0 00 0000</b></p>	<p>35</p>
	<p><b>Set accessori</b>                      per erogazione dal troppopieno                      bianco lucido</p>	<p><b>792524 00 0 00 0000</b></p>	<p>92</p>
	<p><b>Set accessori</b>                      bianco opaco</p>	<p><b>792525 00 0 00 0000</b></p>	<p>74</p>
	<p><b>Set accessori</b>                      per erogazione dal troppopieno                      bianco opaco</p>	<p><b>792526 00 0 00 0000</b></p>	<p>139</p>
	<p><b>Colonna di scarico con troppopieno Quadroval**</b>                      con erogazione dalla piletta,                      cromo,                      per vasche senza idromassaggio,                      diametro dello scarico 52 mm                      lunghezza del cavo Bowden 1070 mm</p>	<p><b>791226 00 0 00 1000</b></p>	<p>421</p>
<p><b>Infobox:</b> ** Valvola di non ritorno obbligatoria, tubo di connessione # 790166 consigliato</p>			
	<p><b>Colonna di scarico con troppopieno Quadroval**</b>                      con erogazione dalla piletta,                      cromo,                      per vasche senza idromassaggio,                      con tubo di scarico flessibile,                      diametro dello scarico 52 mm                      lunghezza del cavo Bowden 725 mm</p>	<p><b>791228 00 0 00 1000</b></p>	<p>454</p>
<p><b>Infobox:</b> ** Valvola di non ritorno obbligatoria, tubo di connessione # 790166 consigliato</p>			
	<p><b>Colonna di scarico con troppopieno Quadroval**</b>                      con erogazione dalla piletta,                      cromo,                      per vasche senza idromassaggio,                      versione lunga,                      diametro dello scarico 52 mm                      lunghezza del cavo Bowden 1070 mm</p>	<p><b>791230 00 0 00 1000</b></p>	<p>454</p>
<p><b>Infobox:</b> ** Valvola di non ritorno obbligatoria, tubo di connessione # 790166 consigliato</p>			





## Accessori Vasche e Wellness

	Descrizione	Cod.Art.	Euro
	<p><b>Colonna di scarico con troppopieno Quadroval**</b>            con erogazione dalla piletta,            cromo,            per vasche senza idromassaggio,            versione lunga,            con tubo di scarico flessibile,            diametro dello scarico 52 mm            lunghezza del cavo Bowden 1070 mm</p>	791235 00 0 00 1000	454
<p><b>Infobox: **</b> Valvola di non ritorno obbligatoria, tubo di connessione # 790166 consigliato</p>			
	<p><b>Scarico del piatto doccia</b>            scarico verticale,            capacità di scarico: 1,1 l/s (DIN EN 274),            diametro dello scarico 90 mm,            altezza della chiusura idraulica 50 mm,            incl. filtro per capelli            bianco            cromo</p>	790269 00 0 00 0000 790269 00 0 00 1000	120 120
	<p><b>Scarico del piatto doccia</b>            scarico orizzontale,            capacità di scarico: 0,6 l/s (DIN EN 274),            diametro dello scarico 90 mm,            altezza della chiusura idraulica 50 mm,            incl. filtro per capelli            bianco            cromo</p>	790263 00 0 00 0000 790263 00 0 00 1000	120 120
	<p><b>Scarico del piatto doccia**</b>            per piatti doccia Tempano,            scarico orizzontale,            per installazione con telaio con piedi,            bianco,            capacità di scarico: 0,6 l/s (DIN EN 274)            diametro dello scarico 90 mm</p>	791283 00 0 00 0000	118
<p><b>Infobox: **</b> Lo scarico per piatto doccia # 791283 può essere installato solo con i telai con piedi # 791373 - 791399 e i piatti doccia Tempano</p>			
	<p><b>Scarico del piatto doccia**</b>            per piatti doccia Stonetto,            scarico orizzontale,            per installazione con telaio e piedi o con struttura in polistirene,            capacità di scarico: 0,6 l/s (DIN EN 274)            diametro dello scarico 90 mm</p>	791243 00 0 00 0000	123
<p><b>Infobox: **</b> Per l'installazione dei piatti doccia in DuraSolid® con telaio o struttura in polistirene è obbligatorio ordinare anche lo scarico # 791243 00 0 00 0000. Per l'installazione senza telaio o struttura in polistirene è possibile utilizzare gli scarichi # 790263 00 0 00 1000 o # 790269 00 0 00 1000</p>			

## Accessori Vasche e Wellness

	Descrizione	Cod.Art.	Euro
	<p><b>Scarico del piatto doccia</b> per piatti doccia D-Code, scarico orizzontale, cromo, capacità di scarico: 0,6 l/s (DIN EN 274), altezza della chiusura idraulica 50 mm, incl. filtro per capelli diametro dello scarico 90 mm</p>	791260 00 0 00 1000	55
	<p><b>Tubo di connessione</b> per erogazione dal troppopieno, non idoneo a colonna di scarico con erogazione dalla piletta, con attacco autosigillante e dado zigrinato G 1/2 e gomito 2x R 1/2 lungh. 1500 mm</p>	790188 00 0 00 0000	52
	<p><b>Tubo di connessione</b> per erogazione dal troppopieno, non idoneo a colonna di scarico con erogazione dalla piletta, 3/4" M x 3/4" dado di bloccaggio lungh.: 900 mm</p>	790159 00 0 00 0000	66
	<p><b>Tubo di connessione</b> per colonna di scarico con troppopieno con erogazione dalla piletta, per colonna di scarico con erogazione dal troppopieno # 791249, 3/4", 1/2" x 16 mm lungh. 1500 mm</p>	790166 00 0 00 0000	187
	<p><b>Valvola di non ritorno incassata</b> tipo A2, conforme alla DIN EN 1717, cromo 3/4"</p>	790182 00 0 00 1000	251
	<p><b>Telaio con piedi</b> per vasche e piatti doccia in acrilico, di lunghezza &gt; 1000 mm, regolabili in altezza 130-210 mm, regolabili in altezza 140-220 mm in presenza di set fonoassorbente per piatti doccia 2 pezzi</p>	790100 00 0 00 0000	120
	<p><b>Telaio con piedi</b> per vasche e piatti doccia in acrilico, di lunghezza ≥ 1500 mm, regolabili in altezza 130-210 mm, regolabili in altezza 140-220 mm in presenza di set fonoassorbente per piatti doccia 3 pezzi</p>	790105 00 0 00 0000	151

## Accessori Vasche e Wellness

	Descrizione	Cod.Art.	Euro
	<b>Telaio con piedi</b> per vasche D-Code/D-Neo e piatti doccia D-Code, di lunghezza > 1000 mm, regolabili in altezza 115-180 mm, regolabili in altezza 135-165 mm in presenza di set fonoassorbente per piatti doccia 2 pezzi	790127 00 0 00 0000	46
	<b>Telaio con piedi</b> per vasca angolare D-Code regolabili in altezza 115-180 mm	790128 00 0 00 0000	124
	<b>Telaio con piedi</b> per piatti doccia D-Code, di lunghezza ≥ 1500 mm, regolabili in altezza 115-180 mm, regolabili in altezza 135-165 mm in presenza di set fonoassorbente per piatti doccia 3 pezzi	790158 00 0 00 0000	72
	<b>Telaio con piedi</b> per piatti doccia Tempano, regolabili in altezza 70 - 100 mm		
	per piatto doccia 800 x 800 mm	791373 00 0 00 0000	302
	per piatto doccia 900 x 750 mm	791377 00 0 00 0000	304
	per piatto doccia 900 x 800 mm	791378 00 0 00 0000	308
	per piatto doccia 900 x 900 mm	791374 00 0 00 0000	312
	per piatto doccia 1000 x 700 mm	791379 00 0 00 0000	305
	per piatto doccia 1000 x 800 mm	791380 00 0 00 0000	312
	per piatto doccia 1000 x 900 mm	791381 00 0 00 0000	314
	per piatto doccia 1000 x 1000 mm	791375 00 0 00 0000	321
	per piatto doccia 1200 x 700 mm	791382 00 0 00 0000	333
	per piatto doccia 1200 x 800 mm	791383 00 0 00 0000	337
	per piatto doccia 1200 x 900 mm	791384 00 0 00 0000	340
	per piatto doccia 1200 x 1000 mm	791385 00 0 00 0000	345
	per piatto doccia 1200 x 1200 mm	791376 00 0 00 0000	441
	per piatto doccia 1400 x 750 mm	791386 00 0 00 0000	366
	per piatto doccia 1400 x 800 mm	791387 00 0 00 0000	369
	per piatto doccia 1400 x 900 mm	791388 00 0 00 0000	372
	per piatto doccia 1400 x 1000 mm	791389 00 0 00 0000	376
	per piatto doccia 1500 x 750 mm	791390 00 0 00 0000	389
	per piatto doccia 1500 x 800 mm	791391 00 0 00 0000	392
	per piatto doccia 1600 x 750 mm	791392 00 0 00 0000	392
	per piatto doccia 1600 x 800 mm	791393 00 0 00 0000	396
	per piatto doccia 1600 x 900 mm	791394 00 0 00 0000	399
	per piatto doccia 1600 x 1000 mm	791395 00 0 00 0000	403
	per piatto doccia 1700 x 700 mm	791396 00 0 00 0000	411
	per piatto doccia 1700 x 750 mm	791397 00 0 00 0000	413
	per piatto doccia 1700 x 900 mm	791398 00 0 00 0000	420
	per piatto doccia 1800 x 900 mm	791399 00 0 00 0000	428

## Accessori Vasche e Wellness







	Descrizione	Cod.Art.	Euro
	<b>Telaio con piedi</b> per piatti doccia Stonetto, regolabili in altezza 80 - 100 mm		
	per piatto doccia 900 x 800 mm	791100 00 0 00 0000	441
	per piatto doccia 900 x 900 mm	791101 00 0 00 0000	440
	per piatto doccia 1000 x 800 mm	791102 00 0 00 0000	452
	per piatto doccia 1000 x 900 mm	791103 00 0 00 0000	452
	per piatto doccia 1000 x 1000 mm	791104 00 0 00 0000	452
	per piatto doccia 1200 x 800 mm	791105 00 0 00 0000	475
	per piatto doccia 1200 x 900 mm	791106 00 0 00 0000	475
	per piatto doccia 1200 x 1000 mm	791107 00 0 00 0000	475
	per piatto doccia 1200 x 1200 mm	791108 00 0 00 0000	513
	per piatto doccia 1400 x 800 mm	791109 00 0 00 0000	509
	per piatto doccia 1400 x 900 mm	791110 00 0 00 0000	509
	per piatto doccia 1400 x 1000 mm	791111 00 0 00 0000	509
	per piatto doccia 1600 x 900 mm	791112 00 0 00 0000	531
per piatto doccia 1600 x 1000 mm	791113 00 0 00 0000	531	
	<b>Piedi del piatto doccia*</b> in abbinamento ai telai con piedi #791373 - 791399, # 791100 - 791113, per telaio per massetto rialzato regolabili in altezza 100-150 mm	790173 00 0 00 0000	33
	<b>Infobox:</b> * In caso di massetto rialzato, per i piedi # 791109 - 791113 e # 791373 - 791399 (in abbinamento allo scarico # 791283) è necessario ordinare 2 pz. di # 790173		
	<b>Piedi</b> per piatti doccia in acrilico, di lunghezza ≤ 1000 mm, regolabili in altezza 85-105 mm regolabili in altezza 105-140 mm in presenza di set fonoassorbente per piatti doccia	790101 00 0 00 0000	129
	<b>Piedi</b> per piatti doccia in acrilico, di lunghezza ≤ 1000 mm, regolabili in altezza 100-185 mm regolabili in altezza 120-150 mm in presenza di set fonoassorbente per piatti doccia	790102 00 0 00 0000	129
	<b>Piedi</b> per piatti doccia D-Code, di lunghezza ≤ 1000 mm, regolabili in altezza 125-185 mm regolabili in altezza 130-160 mm in presenza di set fonoassorbente per piatti doccia	790129 00 0 00 0000	53
	<b>Struttura in polistirene</b> per piatti doccia Stonetto # 720145 - 720150, # 720166 e # 720217 - 720218	792407 00 0 00 0000	220
	per piatti doccia Stonetto # 720167 - 720168 e # 720170 - 720171	792411 00 0 00 0000	317
	per piatto doccia Stonetto # 720169	792412 00 0 00 0000	257

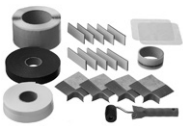
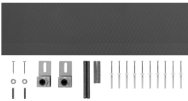

## Accessori Vasche e Wellness

	Descrizione	Cod.Art.	Euro
	<b>Schiuma adesiva</b> 400 ml 1 bottiglia	790340 00 0 00 0000	32
	<b>Ganci di sostegno</b> per il fissaggio e l'appoggio di vasche e piatti doccia alla parete 3 pezzi	790103 00 0 00 0000	50
	<b>Ganci di sostegno***</b> per Blue Moon, per il fissaggio e l'appoggio di vasche e piatti doccia alla parete 4 pezzi	790123 00 0 00 0000	51
<b>Infobox: ***</b> Per l'installazione si consiglia l'uso di 4 ganci di sostegno			
	<b>Ganci di sostegno</b> per il fissaggio e l'appoggio a parete di vasche D-Code/D-Neo e piatti doccia D-Code 3 pezzi	790125 00 0 00 0000	37
	<b>Profilo parete</b> per isolamento acustico lungh. 3300 mm, larghezza: 70 mm	790126 00 0 00 0000	34
	<b>Set fonoassorbente per vasche in acrilico****</b> contenuto: ganci di sostegno antirumore, tappetino fonoisolante, profilo parete # 790126	791368 00 0 00 0000	191
<b>Infobox: ****</b> Con la struttura in polistirene non è possibile installare il set fonoassorbente. Per maggiori informazioni sull'isolamento acustico consultare le informazioni generali "Set fonoassorbenti per vasche con o senza idromassaggio e piatti doccia"			
	<b>Set fonoassorbente per piatti doccia in acrilico</b> contenuto: ganci di sostegno antirumore, piedi insonorizzanti, tappetino fonoisolante, profilo parete # 790126	791369 00 0 00 0000	212
<b>Infobox:</b> Con la struttura in polistirene non è possibile installare il set fonoassorbente. Per maggiori informazioni sull'isolamento acustico consultare le informazioni generali "Set fonoassorbenti per vasche con o senza idromassaggio e piatti doccia"			
	<b>Set fonoassorbente per piatti doccia filo pavimento***</b> contenuto: profilo parete, isolante acustico per piatti doccia	791372 00 0 00 0000	121
<b>Infobox: ***</b> Il set fonoassorbente # 791372 può essere utilizzato solo in abbinamento ad un telaio con piedi			





## Accessori Vasche e Wellness

Descrizione	Cod.Art.	Euro
 <p><b>Kit di tenuta</b> per piatti doccia in DuraSolid®, per incasso filo pavimento, in abbinamento a piedi, struttura in polistirene o con installazione autoportante contenuto: nastro di tenuta per vasca, angoli di tenuta 3D, nastro fonoassorbente, accessori di montaggio</p>	792803 00 0 00 0000	289
 <p><b>Cassaforma****</b> per l'installazione dei piatti doccia Tempano e Stonetto con telaio</p>	792805 00 0 00 0000	102
<p><b>Infobox: ****</b> Solo in abbinamento ai telai con piedi #791373 - 791399 e # 791100 - 791113</p>		
 <p><b>Kit di installazione</b> per vasche centro stanza</p>	790850 00 0 00 0000	416
 <p><b>Pannello in acrilico</b> per versione angolare sx/dx per Blue Moon 1400 x 1400 mm</p>	701022 00 0 00 0000	785
 <p><b>Pannello in acrilico</b> per versione da appoggio a parete per Blue Moon 1400 x 1400 mm</p>	701023 00 0 00 0000	1.780
 <p><b>Pannello in acrilico</b> per versione centro stanza per Blue Moon 1400 x 1400 mm</p>	701024 00 0 00 0000	2.060
 <p><b>Pannello*</b> frontale, per vasche D-Code senza idromassaggio</p>		
	1500 mm	701025 00 0 00 0000 386
	1600 mm	701026 00 0 00 0000 386
	1700 mm	701027 00 0 00 0000 416
	1800 mm	701028 00 0 00 0000 432
<p><b>Infobox: *</b> Per l'installazione dei pannelli di rivestimento si consiglia di utilizzare sempre profilo parete e ganci di sostegno. I pannelli vengono forniti già dotati di uno speciale telaio e relativo materiale di montaggio, non è pertanto necessario ordinare i piedi # 790127</p>		
 <p><b>Pannello*</b> laterale dx, per vasche D-Code senza idromassaggio</p>		
	700 mm	701031 00 0 00 0000 266
	750 mm	701032 00 0 00 0000 266
	800 mm	701033 00 0 00 0000 385
<p><b>Infobox: *</b> Per l'installazione dei pannelli di rivestimento si consiglia di utilizzare sempre profilo parete e ganci di sostegno. I pannelli vengono forniti già dotati di uno speciale telaio e relativo materiale di montaggio, non è pertanto necessario ordinare i piedi # 790127</p>		

## Accessori Vasche e Wellness

	Descrizione	Cod.Art.	Euro
	<b>Pannello*</b> laterale sx, per vasche D-Code senza idromassaggio		
	700 mm	<b>701035 00 0 00 0000</b>	266
	750 mm	<b>701036 00 0 00 0000</b>	266
	800 mm	<b>701037 00 0 00 0000</b>	385
<div style="border: 1px solid black; padding: 5px;"> <p><b>Infobox:</b> * Per l'installazione dei pannelli di rivestimento si consiglia di utilizzare sempre profilo parete e ganci di sostegno. I pannelli vengono forniti già dotati di uno speciale telaio e relativo materiale di montaggio, non è pertanto necessario ordinare i piedi # 790127</p> </div>			
	<b>Piano da appoggio in acrilico</b> per vasche Blue Moon 1400 x 1400 mm	<b>790852 00 0 00 0000</b>	1.170
	<b>Piano da appoggio in acrilico</b> con sportellino per vasche idromassaggio Blue Moon 1400 x 1400 mm e vasche Blue Moon 1400 x 1400 mm con colonna di scarico con erogazione dalla piletta	<b>790852 00 0 02 0000</b>	1.170
	<b>Piano da appoggio</b> in Teak (vero legno) per vasche Blue Moon 1400 x 1400 mm	<b>790851 00 0 00 0000</b>	2.982
	<b>Piano da appoggio</b> in Teak (vero legno), con sportellino per vasche idromassaggio Blue Moon 1400 x 1400 mm e vasche Blue Moon 1400 x 1400 mm con colonna di scarico con erogazione dalla piletta	<b>790851 00 0 02 0000</b>	2.982
	<b>Copertura imbottita</b> per Blue Moon 1400 x 1400 mm	<b>790883 00 0 00 0000</b>	2.388
	<b>Kit di manutenzione</b> per superfici acriliche, per pulire e rimuovere le macchie resistenti contenuto: detergente per acrilico, pasta abrasiva, pasta lucidante	<b>790301 00 0 00 0000</b>	107
	<b>Poggiatesta</b> per Paiova, materiale: poliuretano bianco	<b>790001 00 0 00 0000</b>	147
	<b>Poggiatesta</b> bianco, materiale: poliuretano per Blue Moon 1400 x 1400 mm	<b>790003 00 0 00 0000</b>	52

## Accessori Vasche e Wellness

Descrizione	Cod.Art.	Euro
 <p><b>Poggiatesta</b> per Darling New # 700242 - 700243, squadrato, materiale: poliuretano bianco</p>	790007 00 0 00 0000	142
 <p><b>Poggiatesta</b> per Darling New # 700244 - 700248, curvo, materiale: poliuretano bianco</p>	790008 00 0 00 0000	142
 <p><b>Poggiatesta</b> per Happy D.2, Paiova 5, per Happy D.2 Plus, materiale: poliuretano bianco</p>	790009 00 0 00 0000	196
 <p><b>Poggiatesta</b> per Starck, materiale: poliuretano bianco</p>	790010 00 0 00 0000	157

**Mobili per il bagno**

Brioso	595
Cape Cod	618
D-Neo	622
DuraStyle	640
Duravit No.1	663
Ketho	720
L-Cube	733
Luci e specchi universali	780
Luv	793
Starck	805
White Tulip	808
XBase	833
XSquare	841
XViu	883

**Set mobili**

c-bonded	606-607, 672-686, 751-753, 903-910
c-shaped	687-701



## Cenni importanti - Mobili per il bagno

### 1. Integrazioni

#### Nuovi modelli

Serie	Note	Disponibilità
D-Neo	Basi sottolavabo # DE4248, # DE4249, DE4350, DE4359	disponibili
Happy D.2 Plus	Basi sottolavabo # HP4384 - HP4389, Basi sottolavabo c-bonded # HP4633, # HP4634, HP4639, HP4640 Sostegno metallico c-bonded # HP4739, # HP4759, HP4744, HP4764 Basi sottolavabo c-shaped # HP4340, # HP4344, HP4349, HP4379 Sostegni metallici c-shaped # HP4839, # HP4849, HP4844, HP4854	disponibili
Duravit No.1 XViU	Nuova serie Basi sottolavabo con consolle # XV4770 - XV4776	disponibili

### 2. Articoli in eliminazione

#### Serie e modelli

Serie	Note
Brioso	Tutte le consolle Basi sottolavabo per consolle e basi sospese per consolle Tutte le basi sottolavabo per lavabi D-Code o Starck 3, # BR5199
Cape Cod	Basi sottolavabo CC9533 e tutti gli specchi Base sottolavabo #CC9532007676, #CC9532007777, #CC9532008181, #CC9532008585
DuraStyle	Tutte le basi sottolavabo per lavabi Starck 3 Tutti i set mobili #DS0060 - DS0061 Tutte le mensole sospese #DS6180 - DS6183 Basi sottolavabo # DS6397, DS6396
Happy D.2 Ketho	Serie completa Tutti i set mobili Base sospesa # KT2528, Basi sottolavabo # KT6666, KT6646
L-Cube Starck XBase	Basi sottolavabo # LC6267, LC6269 Tutti gli specchi Tutte le basi sottolavabo per lavabi DuraStyle o Starck 3
X-Large XViU	Serie completa Tutte le consolle, le basi sottolavabo per consolle e le basi sospese per consolle, # XV5999

#### Finiture

Serie	Note
	52 Rovere europeo
	53 Castagno scuro
	11 Rovere Cashmere
	12 Rovere spazzolato
	86 Cappuccino lucido
	94 Melanzana satinato
	97 Azzurro satinato
	81 Carpino bianco massello

### 3. Duravit c-bonded

La tecnologia c-bonded combina perfettamente tra loro la ceramica del lavabo consolle e la superficie della base sottolavabo, senza giunture visibili. Grazie a questa tecnologia che unisce perfettamente e con precisione le due diverse superfici, il lavabo e il mobile si fondono in un'unica unità.

### 4. Duravit c-shaped

L'evoluzione del processo c-bonded garantisce un andamento esattamente parallelo dei bordi del lavabo e del mobile, senza sporgenze o rientranze. Realizzato completamente in DuraCeram® e con una speciale

lavorazione, c-shaped offre tutti i vantaggi della ceramica smaltata, quali facilità di pulizia e robustezza.

### 5. Serie con finiture Bi-color (DuraStyle)

Nel caso di prodotti con frontale e corpo in colori diversi (bi-color) e appartenenti a due fasce di prezzo diverse, la fascia di prezzo da considerare è quella più alta.

### 6. Struttura del listino

Tutti i modelli sono ordinati per tipo.

I codici articolo sono generalmente composti come segue:

**W T 4 9 8 7 L 7 7 3 9 0 E 1 0**

Codice della serie	Cod. art. numerico	Frontale/maniglia/profilo in alluminio / mensola in legno	Dotazione interna/sistema antiappannamento	Illuminazione LED sopra il lavabo / interna ai cassetti
			Codice paese per le prese degli armadietti a specchio / cornice c-bonded XViU	
			Corpo / profili in alluminio per specchi e armadietti a specchio XViU / ripiano in vetro	
			Cerniere / posizione lavabo / numero fori rubinetteria per c-bonded / funzione dimmer per Luci e specchi universali "Best"	

N.B.: Nei modelli senza cerniere inserire "0" nella posizione corrispondente del codice. Nei modelli senza frontali inserire il codice colore del corpo anche come colore del frontale.

Cod. Art. = codice della serie + cod. art. numerico.

Se i mobili sono disponibili in più colori, le informazioni necessarie per l'ordine sono riportate in un esempio d'ordine.

Per la serie Brioso si prega di indicare se la maniglia desiderata deve essere cromata o nella finitura del corpo. Versione Cromo = 10, versione in finitura = codice della finitura. Per ulteriori dettagli fare riferimento all'esempio d'ordine della serie Brioso a pagina 596.

Per le basi sottolavabo della serie XViU c-bonded si prega di indicare se la cornice c-bonded desiderata deve essere dello stesso colore del profilo = P come 12<sup>a</sup> cifra o dello stesso colore del corpo = C come 12<sup>a</sup> cifra. Per ulteriori dettagli fare riferimento all'esempio d'ordine della serie XViU a pagina 886.

### 7. Il sistema ordini di Duravit

#### 7.1. Indicazioni generali

- serie
- colore del frontale
- colore del corpo
- colore di consolle, piani di copertura e mensole

#### 7.2. Specifiche correlate al modello

- codice articolo
- indicazione della larghezza per i modelli di larghezza variabile
- codice articolo della ceramica abbinata alla consolle
- posizione delle basi sospese o delle basi sottolavabo per le consolle

Una spiegazione dettagliata dei codici articolo per i mobili per il bagno con moduli addizionali è contenuta nelle informazioni generali prima di ogni serie.

#### 7.3. Specifiche correlate al modello

- funzione dimmer per specchio; D = funzione dimmer integrata
- indicazione della larghezza per i modelli di larghezza variabile
- codice articolo della ceramica abbinata alla consolle
- posizione delle basi sospese o delle basi sottolavabo per le consolle

## Cenni importanti - Mobili per il bagno

### 7.4. Disegni, schizzi

Se si ordina un piano con taglio per lavabo o una consolle di larghezza variabile è assolutamente necessario allegare il relativo disegno. Utilizzare l'apposito modulo d'ordine in fondo al listino.

### 7.5. Duravit Individual

È possibile realizzare variazioni agli articoli o ai materiali nell'ambito della gamma offerta. Se necessario, allegare il relativo disegno. Su richiesta è possibile ricevere un preventivo. Tutti i mobili e le parti che li compongono sono prodotti in conformità alla normativa tedesca DIN 68935 e alla direttiva europea E1 sulle sostanze tossiche per quanto concerne le emissioni di formaldeide.

14<sup>a</sup> posizione

Illuminazione interna per basi sottolavabo

0 = Senza illuminazione interna

1 = Con illuminazione interna

Oppure illuminazione centrale optional sopra il lavabo per armadietti a specchio

0 = Senza illuminazione centrale sopra il lavabo

1 = Con illuminazione centrale sopra il lavabo

15<sup>a</sup> posizione

0

## 8. Nuovi cod. art.

Posizione	Note
1 <sup>a</sup> +2 <sup>a</sup> posizione	Codice della serie
3 <sup>a</sup> -6 <sup>a</sup> posizione	Codice art. numerico
7 <sup>a</sup> posizione	Posizione delle cerniere L = Cerniere a sinistra R = Cerniere a destra 0 = Senza cerniere Oppure posizione del lavabo L = Lavabo a sinistra R = Lavabo a destra M = Lavabo centrato B = Lavabi su entrambi i lati Oppure numero dei fori rubinetteria per le versioni c-bonded e c-shaped N = Senza foro 0 = Monoforo E = 2 fori Oppure funzione dimmer per Ketho e per Luci e specchi universali "Best" D = Funzione dimmer compresa Oppure Happy D.2 Plus con illuminazione S = Decoro Radial G = Decoro Organic
8 <sup>a</sup> +9 <sup>a</sup> posizione	Frontale / maniglia / profili in alluminio / mensola in legno
10 <sup>a</sup> +11 <sup>a</sup> posizione	Corpo / profili in alluminio per specchi e armadietti a specchio XViU / ripiano in vetro
12 <sup>a</sup> posizione	Codici paese per le prese degli armadietti a specchio 0 = IT 4 = Codici paese per le prese degli armadietti a specchio Luci e specchi universali Oppure codici paese per gli specchi e gli armadietti a specchio senza presa e illuminazione interna 0 = IT Oppure colore cornice c-bonded (XViU) C = Colore del corpo P = Colore del profilo
13 <sup>a</sup> posizione	Dotazione interna 0 = Senza dotazione interna A = Acero (al centro) B = Acero (a sinistra) C = Acero (a destra) D = Acero (su entrambi i lati) E = Noce (al centro) F = Noce (a sinistra) G = Noce (a destra) H = Noce (su entrambi i lati) I = Rovere (al centro) J = Rovere (a sinistra) K = Rovere (a destra) L = Rovere (su entrambi i lati) Oppure sistema antiappannamento optional 0 = Senza sistema antiappannamento 1 = Con sistema antiappannamento



## Mobili per il bagno - Specifiche dei prodotti

---

Tutti i mobili e le parti che li compongono sono prodotti in conformità alla normativa tedesca DIN 68935 e alla direttiva europea E1 sulle sostanze tossiche per quanto concerne le emissioni di formaldeide.

### I. Specifiche tecniche

#### 1. Pannelli di corpi e pareti posteriori di mobili e specchi

Di spessore 38, 19, 16 e 8 mm. I pannelli posteriori sono posizionati in una piccola fessura, incassati e a filo.

Maggiori dettagli sono riportati nelle informazioni generali di ciascuna serie.

#### 2. Impiallacciatura in vero legno / legno massello

Frontali, corpi, consolle, cornici del lavabo:

Possibili variazioni di struttura, venatura, pori e colore testimoniano la genuinità del vero legno naturale e non possono essere considerate motivo di reclamo.

Maggiori dettagli sono riportati nelle informazioni generali di ciascuna serie.

#### 3. Consolle

I dettagli sono riportati nelle informazioni generali di ciascuna serie.

#### 4. Ripiani

Ripiani in vetro, spessore: 6 mm, altezza regolabile.

#### 5. Cassetti

5.1. Cassetti per le serie Brioso, D-Neo, DuraStyle, Duravit No.1, Ketho e XBase.

Telai in acciaio color antracite; guide ad estrazione totale con chiusura automatica; supporto laterale resistente; ruotine di scorrimento in plastica antirumore; guide in acciaio. Possibilità di regolazione bidimensionale dei frontali dei cassetti. Elegante copertura del meccanismo di regolazione con logo DURAVIT. Pannello di fondo e posteriore nel colore del corpo; cassetti facilmente estraibili per permettere una pulizia accurata.

5.2. Cassetti per le serie Happy D.2 Plus, L-Cube, Luv, Starck, White Tulip, XSquare e XViü.

Telai in acciaio color antracite; guide ad estrazione totale con chiusura automatica; supporto laterale resistente; ruotine di scorrimento in plastica antirumore; guide in acciaio. Possibilità di regolazione tridimensionale dei frontali dei cassetti. Elegante copertura del meccanismo di regolazione con logo DURAVIT. Pannello di fondo e posteriore nel colore del corpo; cassetti facilmente estraibili per permettere una pulizia accurata. La dotazione interna è optional.

#### 6. Cerniere

Cerniere metalliche con regolazione tridimensionale. Angolo di apertura di 107°. Ante facilmente sganciabili. Grazie al meccanismo a clip non è necessario usare degli attrezzi. Elegante copertura con logo DURAVIT.

#### 7. Ganci di sospensione

7.1. Ganci dei mobili

Nascosti dal pannello posteriore; facilmente regolabili in due dimensioni. Portata max. 65 kg/gancio. Con ganci combinati antiscorrimento per la sospensione con binari e ganci.

7.2. Ganci degli specchi

Fissaggio regolabile in altezza; integrati nel pannello posteriore.

7.3. Ganci delle basi sottolavabo sospese

Facilmente regolabili in 2 dimensioni; portata max. 65 kg/gancio, con ganci combinati antiscorrimento per la sospensione con binari e ganci. Dopo la regolazione le basi sottolavabo di larghezza superiore a 100 cm vengono ulteriormente assicurate con una staffa.

#### 8. Ringhierine

Superficie cromata lucida.

#### 9. Specchi in cristallo

Con spigoli molati e levigati. Elevati standard di qualità, superiori a quanto previsto dalla normativa tedesca DIN 1238.

Gli specchi in cristallo devono essere puliti esclusivamente con un panno morbido e asciutto; eliminare eventuali macchie con un panno leggermente umido o una pelle di daino. I detersivi per vetri ed altri prodotti aggressivi possono danneggiare il rivestimento in argento e far decadere le condizioni di garanzia.

#### 10. Dotazione interna

Le dotazioni interne sono installate in produzione e devono pertanto essere ordinate insieme al mobile. La dotazione interna, realizzata in materiali quali vetro acrilico e legno massello, è disponibile a scelta in finitura Acero o Noce. Esiste una dotazione interna specifica per ciascuna larghezza dei mobili, da 575 a 1600 mm. Nei cassetti con o senza scasso per il sifone la dotazione interna comprende sempre due contenitori ed un coperchio per contenitore, oltre ad un ripiano ondulato per riporre i cosmetici. A partire da 800 mm di larghezza viene integrato un ripiano per l'asciugacapelli. Nei cassetti senza scasso per il sifone è presente un ulteriore ripiano ondulato per poter riporre flaconi grandi. A partire da 800 mm di larghezza viene integrato un ripiano per l'asciugacapelli.

La dotazione interna per gli elementi estraibili (L-Cube, White Tulip, Happy D.2 Plus, XViü e XSquare) comprende sempre un supporto per spazzole e pettini. Negli elementi estraibili la suddivisione interna è disponibile per le basi a partire da 800 mm di larghezza. Da 800 mm di larghezza è integrata una griglia in legno per poter riporre flaconi vari.

Le possibilità di dotazione aggiuntiva aumentano con l'aumentare delle dimensioni del mobile, rendendo ottimale lo sfruttamento di tutta la capienza. I corpi, il coperchio, i ripiani ondulati grandi e piccoli e il supporto per le spazzole e i pettini sono dotati di uno speciale rivestimento antiscivolo.

#### 11. Suddivisione interna

Suddivisione interna con coperchio, inseribile a posteriori, disponibile per le serie Brioso, D-Neo, DuraStyle, Duravit No.1, Ketho e XBase. La suddivisione interna non è fissa e può essere posizionata liberamente all'interno del cassetto.

Larghezza x altezza x profondità: 115 mm x 45 mm x profondità del cassetto  
Materiale: pannello di fibra a media densità con pellicola protettiva (MDF) e rivestimento antiscivolo sul lato inferiore.

#### 12. Tolleranze

I disegni contengono tutte le misure necessarie (in mm) nel rispetto delle consuete tolleranze. Non sono però vincolanti, poiché le dimensioni esatte possono essere stabilite solo misurando il prodotto finito.

### II. Supporti per il montaggio

#### 1. Accessori di montaggio

Viti, tasselli, tappi, binari sono sempre forniti in dotazione al prodotto scelto. L'installazione deve sempre essere effettuata da personale qualificato. Verificare sempre che i tappi e le viti forniti in dotazione siano compatibili con la parete a disposizione. In caso contrario, integrare o sostituire con materiale idoneo.

#### 2. Istruzioni di montaggio e manutenzione

Sono sempre fornite in dotazione con il prodotto scelto.

## Panoramica degli abbinamenti consigliati di ceramica e mobili

Serie di mobili Duravit <b>Basi sottolavabo</b> per lavabi consolle	Serie ceramiche Duravit															
	Lavabi consolle															
	Cape Cod	D-Code	D-Neo	DuraSquare	DuraStyle	Duravit No.1	Happy D.2	Happy D.2 Plus	Luv	ME by Starck	Starck 1	Starck 3	Vero Air	Vero	Viu	White Tulip
Brioso										●			●		●	
Cape Cod	●															
D-Neo			●							●			●			
DuraStyle		●			●											
Duravit No.1						●										
Happy D.2 Plus							●	●								
Ketho		●							●		●			●		
Luv								●								
L-Cube									●		●	●			●	
Starck										●						
White Tulip																●
XBase		●							●							
XSquare				●					●				●		●	
XViu									●				●		●	

**Brioso** Design by Christian Werner

**Informazioni generali**

<b>Frontale</b> <b>Corpo</b> <b>Corpo degli armadietti a specchio</b> <b>Profili laterali degli specchi</b>	<b>Bilaminato</b> Fascia di prezzo 1	<b>07</b> Grigio cemento opaco <b>16</b> Rovere nero <b>18</b> Bianco opaco <b>21</b> Noce scuro <b>30</b> Rovere naturale <b>35</b> Rovere Terra <b>43</b> Grigio basalto opaco <b>49</b> Grigio grafite opaco <b>79</b> Noce naturale <b>91</b> Taupe	<b>Frontale:</b> pannelli di truciolare a tre strati ad alta compressione rivestiti su entrambi i lati con resina melamminica. <b>Corpo interno:</b> pannelli di truciolare a tre strati ad alta compressione rivestiti su entrambi i lati con resina melamminica in Nero diamante (57). <b>Corpo esterno:</b> pannelli di truciolare a tre strati ad alta compressione rivestiti su entrambi i lati con resina melamminica. <b>Pareti laterali degli specchi:</b> pannelli di truciolare a tre strati ad alta compressione rivestiti su entrambi i lati con resina melamminica. <b>Materiale dei profili:</b> profili in ABS.
	<b>Bilaminato</b> Fascia di prezzo 2	<b>22</b> Bianco lucido <b>75</b> Lino	<b>Corpo interno:</b> pannelli di truciolare a tre strati ad alta compressione rivestiti su entrambi i lati con resina melamminica in Nero diamante (57). <b>Corpo/frontale esterno:</b> pannelli di truciolare a tre strati ad alta compressione, con laminato decorativo (HPL) su entrambi i lati. <b>Pareti laterali degli specchi:</b> pannelli di truciolare a tre strati ad alta compressione, con laminato decorativo (HPL) su entrambi i lati. <b>Materiale dei profili:</b> profili in ABS.
<b>Specchio con illuminazione</b>			Illuminazione con tecnologia LED, 4000 K di temperatura di colore. Interruttore a sensore per l'accensione e lo spegnimento posto sotto a destra. Funzione dimmer integrata.
<b>Armadietto a specchio con illuminazione</b>			Illuminazione con tecnologia LED, 4000 K di temperatura di colore inclusa illuminazione centrale sopra il lavabo. Unità interruttore/presa di corrente per l'accensione e lo spegnimento all'interno dell'armadietto a specchio. Parete posteriore interna a specchio.
<b>Maniglie</b>	Cromo Finitura del frontale (solo per 07, 18, 22, 43, 49, 91)		Zinco pressofuso
<b>Piedi</b> # UV 9993, # UV 9994 # BR 9793, # BR 9794	Cromo Finitura del frontale (solo per 07, 18, 22, 43, 49, 91)		Zinco pressofuso
<b>Suddivisione interna</b> # UV 9845 # UV 9955	Nero diamante		Suddivisione interna installabile in qualsiasi momento, con coperchio. La suddivisione interna non è fissa e può essere posizionata liberamente all'interno del cassetto. Larghezza x altezza x profondità: 115 mm x 45 mm x profondità del cassetto Materiale: pannello di fibra a media densità con pellicola protettiva (MDF) e rivestimento antiscivolo sul lato inferiore.
<b>Barra magnetica per armadietto a specchio</b> # UV 9709	Acciaio inox		Barra di fissaggio magnetica all'interno dell'armadietto a specchio come supporto per accessori da bagno metallici.
<b>Sistema antiappannamento (optional)</b>			Un riscaldatore impedisce ad una porzione definita di specchio di appannarsi a causa della formazione di condensa. Il riscaldatore viene acceso e spento insieme all'illuminazione dello specchio. Se lo specchio è già appannato prima dell'accensione, il disappannamento richiederà circa 5 minuti. Funzione di spegnimento automatico dopo 60 minuti. 1 riscaldatore 200 x 400 mm per specchi da 620 mm (al centro) 1 riscaldatore 400 x 400 mm per specchi da 820 e 1020 mm (al centro) 1 riscaldatore 600 x 400 mm per specchi da 1220 mm (al centro) 2 riscaldatori 400 x 400 mm per specchio da 1320 mm (1 a sinistra e 1 a destra)
<b>Nuovo cod. art.</b>	<b>Cifra 12</b> Codici paese per gli specchi e gli armadietti a specchio	<b>0 IT</b>	Esempio: Specchio: BR 7001 0 18 18 0000 Armadietto a specchio: BR 7101 L 18 18 0000

**Brioso** Design by Christian Werner

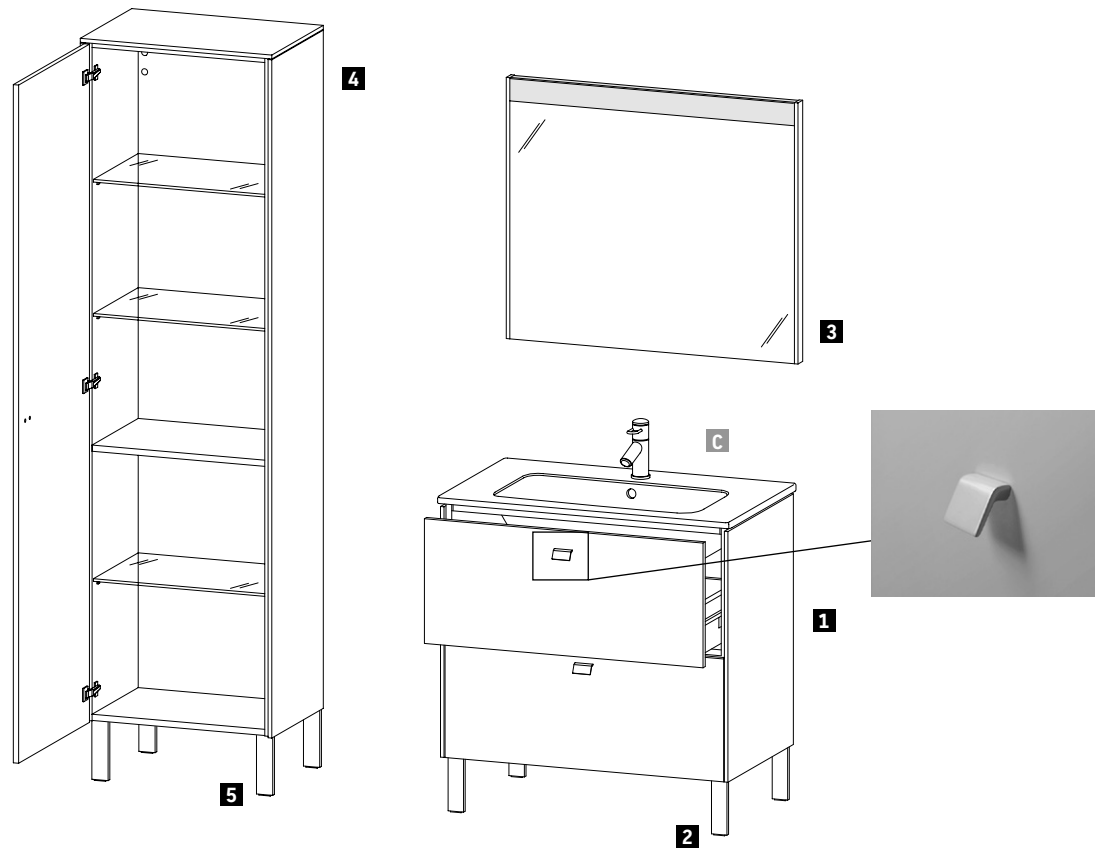
**Esempio d'ordine**

**Brioso**

Base sottolavabo a pavimento

Colonna

Specchio con illuminazione

Piedi

**07** Grigio cemento opaco



**07** Grigio cemento opaco

**07** Grigio cemento opaco

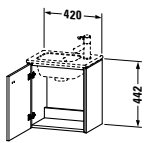
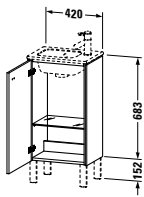

**07** Grigio cemento opaco

Descrizione	Note	Quantità	Cod. Art.
<b>1 a</b> Base sottolavabo a pavimento	Larghezza 820 mm, maniglia nel colore della superficie	1	# BR 4402 0 <u>07</u> 07
<b>1 b</b> Base sottolavabo a pavimento	Larghezza 820 mm, maniglia cromata	1	# BR 4402 0 <u>10</u> 07
<b>2</b> Piedi per base sottolavabo	Versione nel colore del corpo	1	# BR 9794 0 07 07
<b>3</b> Specchio con illuminazione	Larghezza 820 mm	1	# BR 7002 0 0707 0000
<b>4</b> Colonna	Altezza 1770 mm	1	# BR 1331 L 07 07
<b>5</b> Piedi per colonna	Versione nel colore del corpo	2	# BR 9793 0 07 07
<b>6</b> Suddivisione interna con coperchio	Ordinabile in qualsiasi momento	1	# UV 9845 0 00 00
<b>c</b> ME by Starck	Larghezza 830 mm	1	# 233683 00 00

**Brioso** Design by Christian Werner

Descrizione	Largh. x Prof. (mm)	Cod.Art.	Euro	Euro	Euro	Euro
			Fascia di prezzo 1	Fascia di prezzo 2		
						
<b>Base sottolavabo sospesa</b>						
1 anta						
per ME by Starck # 072343	420 x 289	<b>BR 4000 L/R</b>	525	595		
<b>Infobox:</b> Mantenere una distanza minima dalla parete di 50 mm / Indicazioni necessarie per l'ordine: - posizione delle cerniere a sx (L) o a dx (R) - versione della maniglia, ved. pag. 591						
						
<b>Base sottolavabo a pavimento</b>						
1 anta,						
1 ripiano in vetro						
per ME by Starck # 072343	420 x 289	<b>BR 4400 L/R</b>	582	682		
<b>Infobox:</b> Si consiglia l'uso dei piedi # BR 9793, BR 9794 / Si consiglia l'uso dei piedi # UV 9993, UV 9994 / I piedi non sono forniti in dotazione quindi devono essere inseriti nell'ordine / Mantenere una distanza minima dalla parete di 50 mm / Indicazioni necessarie per l'ordine: - posizione delle cerniere a sx (L) o a dx (R) - versione della maniglia, ved. pag. 591 - tipo di piedi, ved. pag. 617						
						
<b>Base sottolavabo sospesa Compact</b>						
1 elemento estraibile						
per ME by Starck # 233653	520 x 419	<b>BR 4227</b>	615	712		
<b>Infobox:</b> Si consiglia l'uso del sifone salvaspazio # 005076 / Suddivisione interna optional # UV 9955, posizionabile liberamente / Indicazioni necessarie per l'ordine: - versione della maniglia, ved. pag. 591						

**Brioso** Design by Christian Werner

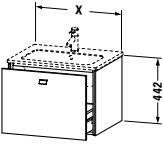
Descrizione	Largh. x Prof. (mm)	Cod.Art.	Euro		Euro	Euro
			Fascia di prezzo 1	Fascia di prezzo 2		
 <p><b>Base sottolavabo sospesa Compact</b>            2 cassetti,            cassetto superiore con scasso per il sifone            e coprisifone            per ME by Starck # 233653</p>	520 x 419	<b>BR 4327</b>	900	1.027		
<b>Infobox:</b> Si consiglia l'uso del sifone salvaspazio # 005076 / Suddivisione interna optional # UV 9955, posizionabile liberamente / Indicazioni necessarie per l'ordine: - versione della maniglia, ved. pag. 591						
 <p><b>Base sottolavabo a pavimento Compact</b>            2 elementi estraibili,            cassetto superiore con scasso per il sifone            e coprisifone            per ME by Starck # 233653</p>	520 x 419	<b>BR 4408</b>	944	1.049		
<b>Infobox:</b> Si consiglia l'uso del sifone salvaspazio # 005076 / Suddivisione interna optional # UV 9955, posizionabile liberamente / Si consiglia l'uso dei piedi # BR 9793, BR 9794 / Si consiglia l'uso dei piedi # UV 9993, UV 9994 / I piedi non sono forniti in dotazione quindi devono essere inseriti nell'ordine / Indicazioni necessarie per l'ordine: - versione della maniglia, ved. pag. 591 - tipo di piedi, ved. pag. 617						
 <p><b>Base sottolavabo sospesa</b>            1 elemento estraibile</p>						
per ME by Starck # 233663	620 x 479	<b>BR 4001</b>	668	772		
per ME by Starck # 233683	820 x 479	<b>BR 4002</b>	701	814		
per ME by Starck # 233610	1020 x 479	<b>BR 4003</b>	765	904		
per ME by Starck # 233612, 236112	1220 x 479	<b>BR 4004</b>	796	959		
<b>Infobox:</b> Si consiglia l'uso del sifone salvaspazio # 005076 / Suddivisione interna optional # UV 9845, posizionabile liberamente / Indicazioni necessarie per l'ordine: - versione della maniglia, ved. pag. 591						

**Brioso** Design by Christian Werner

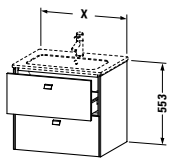
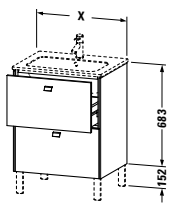
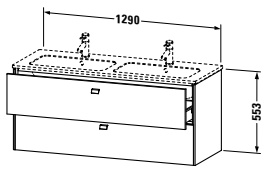
Descrizione	Largh. x Prof. (mm)	Cod.Art.	Euro		Euro	Euro
			Fascia di prezzo 1	Fascia di prezzo 2		
						
<b>Base sottolavabo sospesa</b>						
2 cassetti, cassetto superiore con scasso per il sifone e coprisifone						
per ME by Starck # 233663	620 x 479	<b>BR 4101</b>	992	1.119		
per ME by Starck # 233683	820 x 479	<b>BR 4102</b>	1.046	1.185		
per ME by Starck # 233610	1020 x 479	<b>BR 4103</b>	1.083	1.254		
per ME by Starck # 233612, 236112	1220 x 479	<b>BR 4104</b>	1.132	1.327		
<b>Infobox:</b> Si consiglia l'uso del sifone salvaspazio # 005076 / Suddivisione interna optional # UV 9845, posizionabile liberamente / Indicazioni necessarie per l'ordine: - versione della maniglia, ved. pag. 591						
						
<b>Base sottolavabo a pavimento</b>						
2 elementi estraibili, cassetto superiore con scasso per il sifone e coprisifone						
per ME by Starck # 233663	620 x 479	<b>BR 4401</b>	1.046	1.198		
per ME by Starck # 233683	820 x 479	<b>BR 4402</b>	1.098	1.268		
per ME by Starck # 233610	1020 x 479	<b>BR 4403</b>	1.144	1.331		
per ME by Starck # 233612, 236112	1220 x 479	<b>BR 4404</b>	1.191	1.391		
<b>Infobox:</b> Si consiglia l'uso del sifone salvaspazio # 005076 / Suddivisione interna optional # UV 9845, posizionabile liberamente / Si consiglia l'uso dei piedi # BR 9793, BR 9794 / Si consiglia l'uso dei piedi # UV 9993, UV 9994 / I piedi non sono forniti in dotazione quindi devono essere inseriti nell'ordine / Indicazioni necessarie per l'ordine: - versione della maniglia, ved. pag. 591 - tipo di piedi, ved. pag. 617						
						
<b>Base sottolavabo sospesa</b>						
2 cassetti, cassetto superiore con scasso per il sifone e coprisifone						
per ME by Starck # 233613	1290 x 479	<b>BR 4105</b>	1.179	1.382		
<b>Infobox:</b> Si consiglia l'uso del sifone salvaspazio # 005076 / Suddivisione interna optional # UV 9845, posizionabile liberamente / Indicazioni necessarie per l'ordine: - versione della maniglia, ved. pag. 591						

**Brioso** Design by Christian Werner

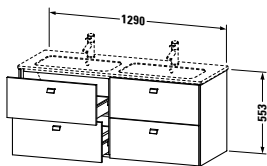
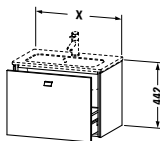
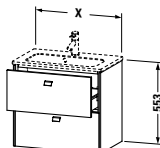

Descrizione	Largh. x Prof. (mm)	Cod.Art.	Euro		Euro	
			Fascia di prezzo 1	Fascia di prezzo 2		
						
<b>Base sottolavabo sospesa</b> 4 cassetti, cassetto superiore con scasso per il sifone e coprisifone per ME by Starck # 233613	1290 x 479	<b>BR 4106</b>	1.744	1.950		
<b>Infobox:</b> Si consiglia l'uso del sifone salvaspazio # 005076 / Suddivisione interna optional # UV 9845, posizionabile liberamente / Indicazioni necessarie per l'ordine: - versione della maniglia, ved. pag. 591						
						
<b>Base sottolavabo sospesa Compact</b> 1 elemento estraibile per ME by Starck # 234263 per ME by Starck # 234283	620 x 389 820 x 389	<b>BR 4010</b> <b>BR 4011</b>	668 702	761 803		
<b>Infobox:</b> Si consiglia l'uso del sifone salvaspazio # 005076 / Suddivisione interna optional # UV 9955, posizionabile liberamente / Indicazioni necessarie per l'ordine: - versione della maniglia, ved. pag. 591						
						
<b>Base sottolavabo sospesa Compact</b> 2 cassetti, cassetto superiore con scasso per il sifone e coprisifone per ME by Starck # 234263 per ME by Starck # 234283	620 x 389 820 x 389	<b>BR 4110</b> <b>BR 4111</b>	990 1.043	1.117 1.182		
<b>Infobox:</b> Si consiglia l'uso del sifone salvaspazio # 005076 / Suddivisione interna optional # UV 9955, posizionabile liberamente / Indicazioni necessarie per l'ordine: - versione della maniglia, ved. pag. 591						

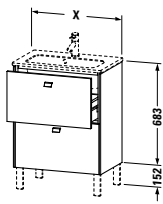
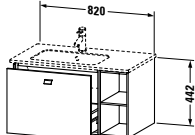
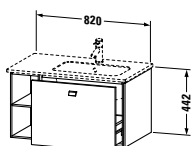

**Brioso** Design by Christian Werner

Descrizione	Largh. x Prof. (mm)	Cod.Art.	Euro		Euro	
			Fascia di prezzo 1	Fascia di prezzo 2		
 <p><b>Base sottolavabo a pavimento Compact</b> 2 elementi estraibili, cassetto superiore con scasso per il sifone e coprisifone</p>						
per ME by Starck # 234263	620 x 389	<b>BR 4406</b>	1.036	1.153		
per ME by Starck # 234283	820 x 389	<b>BR 4407</b>	1.092	1.244		
<p><b>Infobox:</b> Si consiglia l'uso del sifone salvaspazio # 005076 / Suddivisione interna optional # UV 9955, posizionabile liberamente / Piedi laccati # BR 9793, 2 pezzi; se si desiderano 4 pezzi ordinare 2 x BR 9793 / Piedi cromati # UV 9993, 2 pezzi; se si desiderano 4 pezzi ordinare 2 x UV 9993 / I piedi # BR 9794 e # UV 9994 non sono idonei a questo prodotto / I piedi non sono forniti in dotazione quindi devono essere inseriti nell'ordine / Indicazioni necessarie per l'ordine: - versione della maniglia, ved. pag. 591 - tipo di piedi, ved. pag. 617</p>						
 <p><b>Base sottolavabo sospesa</b> 1 elemento estraibile, modulo a giorno laterale</p>						
per ME by Starck # 234583 bacino a sx	820 x 479	<b>BR 4012</b>	1.159	1.343		
<p><b>Infobox:</b> Si consiglia l'uso del sifone salvaspazio # 005076 / Suddivisione interna optional # UV 9845, posizionabile liberamente / Indicazioni necessarie per l'ordine: - versione della maniglia, ved. pag. 591</p>						
 <p><b>Base sottolavabo sospesa</b> 1 elemento estraibile, modulo a giorno laterale</p>						
per ME by Starck # 234683 bacino a dx	820 x 479	<b>BR 4014</b>	1.159	1.343		
<p><b>Infobox:</b> Si consiglia l'uso del sifone salvaspazio # 005076 / Suddivisione interna optional # UV 9845, posizionabile liberamente / Indicazioni necessarie per l'ordine: - versione della maniglia, ved. pag. 591</p>						

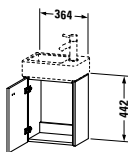
**Brioso** Design by Christian Werner

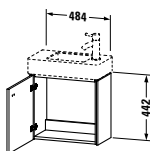
Descrizione	Largh. x Prof. (mm)	Cod.Art.	Euro	Euro	Euro	Euro
			Fascia di prezzo 1	Fascia di prezzo 2		
						
<b>Base sottolavabo sospesa</b>						
1 anta						
per Vero Air # 072438	364 x 239	<b>BR 4049 L/R</b>	519	589		
<b>Infobox:</b> Mantenere una distanza minima dalla parete di 50 mm / Indicazioni necessarie per l'ordine: - posizione delle cerniere a sx (L) o a dx (R) - versione della maniglia, ved. pag. 591						
						
<b>Base sottolavabo a pavimento</b>						
1 anta,						
1 ripiano in vetro						
per Vero Air # 072438	364 x 239	<b>BR 4429 L/R</b>	549	619		
<b>Infobox:</b> Si consiglia l'uso dei piedi / Piedi laccati # BR 9793, 2 pezzi; se si desiderano 4 pezzi ordinare 2 x BR 9793 / Piedi cromati # UV 9993, 2 pezzi; se si desiderano 4 pezzi ordinare 2 x UV 9993 / I piedi # BR 9794 e # UV 9994 non sono idonei a questo prodotto / I piedi non sono forniti in dotazione quindi devono essere inseriti nell'ordine / Mantenere una distanza minima dalla parete di 50 mm / Indicazioni necessarie per l'ordine: - posizione delle cerniere a sx (L) o a dx (R) - versione della maniglia, ved. pag. 591 - tipo di piedi, ved. pag. 617						
						
<b>Base sottolavabo sospesa</b>						
1 anta						
per Vero Air # 072450	484 x 239	<b>BR 4051 L/R</b>	519	589		
<b>Infobox:</b> Mantenere una distanza minima dalla parete di 50 mm / Indicazioni necessarie per l'ordine: - posizione delle cerniere a sx (L) o a dx (R) - versione della maniglia, ved. pag. 591						

**Brioso** Design by Christian Werner

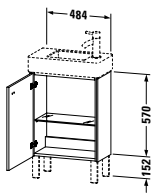
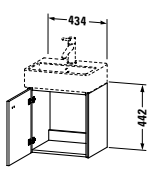
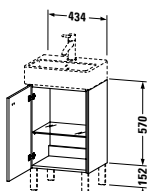
Descrizione	Largh. x Prof. (mm)	Cod.Art.	Euro		Euro	Euro
			Fascia di prezzo 1	Fascia di prezzo 2		
						
<b>Base sottolavabo a pavimento</b>						
1 anta,						
1 ripiano in vetro						
per Vero Air # 072450	484 x 239	<b>BR 4431 L/R</b>	554	636		
<b>Infobox:</b> Si consiglia l'uso dei piedi # BR 9793, BR 9794 / Si consiglia l'uso dei piedi # UV 9993, UV 9994 / I piedi non sono forniti in dotazione quindi devono essere inseriti nell'ordine / Mantenere una distanza minima dalla parete di 50 mm / Indicazioni necessarie per l'ordine: <ul style="list-style-type: none"> <li>- posizione delle cerniere a sx (L) o a dx (R)</li> <li>- versione della maniglia, ved. pag. 591</li> <li>- tipo di piedi, ved. pag. 617</li> </ul>						
						
<b>Base sottolavabo sospesa</b>						
1 anta						
per Vero Air # 072445	434 x 339	<b>BR 4050 L/R</b>	540	613		
<b>Infobox:</b> Mantenere una distanza minima dalla parete di 50 mm / Indicazioni necessarie per l'ordine: <ul style="list-style-type: none"> <li>- posizione delle cerniere a sx (L) o a dx (R)</li> <li>- versione della maniglia, ved. pag. 591</li> </ul>						
						
<b>Base sottolavabo a pavimento</b>						
1 anta,						
1 ripiano in vetro						
per Vero Air # 072445	434 x 339	<b>BR 4430 L/R</b>	578	668		
<b>Infobox:</b> Si consiglia l'uso dei piedi / Piedi laccati # BR 9793, 2 pezzi; se si desiderano 4 pezzi ordinare 2 x BR 9793 / Piedi cromati # UV 9993, 2 pezzi; se si desiderano 4 pezzi ordinare 2 x UV 9993 / I piedi # BR 9794 e # UV 9994 non sono idonei a questo prodotto / I piedi non sono forniti in dotazione quindi devono essere inseriti nell'ordine / Mantenere una distanza minima dalla parete di 50 mm / Indicazioni necessarie per l'ordine: <ul style="list-style-type: none"> <li>- posizione delle cerniere a sx (L) o a dx (R)</li> <li>- versione della maniglia, ved. pag. 591</li> <li>- tipo di piedi, ved. pag. 617</li> </ul>						

**Brioso** Design by Christian Werner

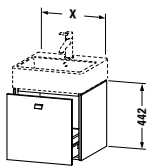
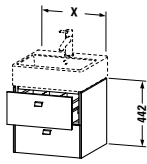
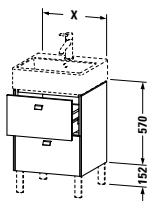
Descrizione	Largh. x Prof. (mm)	Cod.Art.	Euro		Euro	Euro
			Fascia di prezzo 1	Fascia di prezzo 2		
						
<b>Base sottolavabo sospesa</b>						
1 elemento estraibile						
per Vero Air # 235050	484 x 459	<b>BR 4052</b>	689	780		
per Vero Air # 235060	584 x 459	<b>BR 4053</b>	708	806		
per Vero Air # 235070	684 x 459	<b>BR 4054</b>	737	841		
per Vero Air # 235080	784 x 459	<b>BR 4055</b>	757	868		
per Vero Air # 235010	984 x 459	<b>BR 4056</b>	787	908		
per Vero Air # 235012	1184 x 459	<b>BR 4057</b>	822	955		
<b>Infobox:</b> Si consiglia l'uso del sifone salvaspazio # 005076 / Suddivisione interna optional # UV 9845, posizionabile liberamente / Indicazioni necessarie per l'ordine: - versione della maniglia, ved. pag. 591						
						
<b>Base sottolavabo sospesa</b>						
2 cassetti, cassetto superiore con scasso per il sifone e coprisifone						
per Vero Air # 235050	484 x 459	<b>BR 4152</b>	986	1.079		
per Vero Air # 235060	584 x 459	<b>BR 4153</b>	1.010	1.108		
per Vero Air # 235070	684 x 459	<b>BR 4154</b>	1.045	1.151		
per Vero Air # 235080	784 x 459	<b>BR 4155</b>	1.076	1.187		
per Vero Air # 235010	984 x 459	<b>BR 4156</b>	1.116	1.238		
per Vero Air # 235012	1184 x 459	<b>BR 4157</b>	1.155	1.290		
<b>Infobox:</b> Si consiglia l'uso del sifone salvaspazio # 005076 / Suddivisione interna optional # UV 9845, posizionabile liberamente / Indicazioni necessarie per l'ordine: - versione della maniglia, ved. pag. 591						
						
<b>Base sottolavabo a pavimento</b>						
2 elementi estraibili						
per Vero Air # 235050	484 x 459	<b>BR 4432</b>	1.043	1.188		
per Vero Air # 235060	584 x 459	<b>BR 4433</b>	1.065	1.217		
per Vero Air # 235070	684 x 459	<b>BR 4434</b>	1.096	1.259		
per Vero Air # 235080	784 x 459	<b>BR 4435</b>	1.132	1.302		
per Vero Air # 235010	984 x 459	<b>BR 4436</b>	1.176	1.363		
per Vero Air # 235012	1184 x 459	<b>BR 4437</b>	1.223	1.425		
<b>Infobox:</b> Installabile solo con sifone salvaspazio (consigliato # 005076) / Suddivisione interna optional # UV 9845, posizionabile liberamente / I piedi non sono forniti in dotazione quindi devono essere inseriti nell'ordine / Si consiglia l'uso dei piedi # UV 9993, UV 9994 / Si consiglia l'uso dei piedi # BR 9793, BR 9794 / Indicazioni necessarie per l'ordine: - versione della maniglia, ved. pag. 591 - tipo di piedi, ved. pag. 617						

**Brioso** Design by Christian Werner

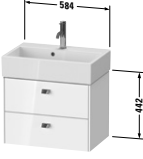
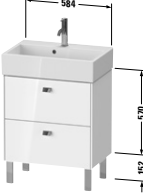
Descrizione	Largh. x Prof. (mm)	Cod.Art.	Euro	Euro	Euro	Euro
			Fascia di prezzo 1	Fascia di prezzo 2		
						
<b>Base sottolavabo sospesa Compact</b> 1 elemento estraibile per Vero Air # 236860	584 x 389	<b>BR 4228</b>	644	749		
<b>Infobox:</b> Si consiglia l'uso del sifone salvaspazio # 005076 / Suddivisione interna optional # UV 9955, posizionabile liberamente / Indicazioni necessarie per l'ordine: - versione della maniglia, ved. pag. 591						
						
<b>Base sottolavabo sospesa Compact</b> 2 cassetti, cassetto superiore con scasso per il sifone e coprisifone per Vero Air # 236860	584 x 389	<b>BR 4328</b>	997	1.094		
<b>Infobox:</b> Si consiglia l'uso del sifone salvaspazio # 005076 / Suddivisione interna optional # UV 9955, posizionabile liberamente / Indicazioni necessarie per l'ordine: - versione della maniglia, ved. pag. 591						
						
<b>Base sottolavabo a pavimento Compact</b> 2 elementi estraibili, cassetto superiore con scasso per il sifone e coprisifone per Vero Air # 236860	584 x 389	<b>BR 4409</b>	971	1.112		
<b>Infobox:</b> Installabile solo con sifone salvaspazio (consigliato # 005076) / Suddivisione interna optional # UV 9955, posizionabile liberamente / Piedi laccati # BR 9793, 2 pezzi; se si desiderano 4 pezzi ordinare 2 x BR 9793 / Piedi cromati # UV 9993, 2 pezzi; se si desiderano 4 pezzi ordinare 2 x UV 9993 / I piedi # BR 9794 e # UV 9994 non sono idonei a questo prodotto / I piedi non sono forniti in dotazione quindi devono essere inseriti nell'ordine / Indicazioni necessarie per l'ordine: - versione della maniglia, ved. pag. 591 - tipo di piedi, ved. pag. 617						

**Brioso** Design by Christian Werner

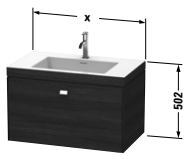
Descrizione	Largh. x Prof. (mm)	Cod.Art.	Euro		Euro	Euro
			Fascia di prezzo 1	Fascia di prezzo 2		
 <p><b>Lavabo consolle c-bonded con base sottolavabo sospesa</b>            1 elemento estraibile,            lavabo consolle Vero Air incluso,            senza troppopieno,            con bordo per rubinetteria,            piletta a scarico libero con tappo in ceramica inclusa,            sifone salvaspazio incluso</p>	600 x 480	<b>BR 4600 N/O</b>	1.863	1.978		
	800 x 480	<b>BR 4601 N/O</b>	2.060	2.188		
	1000 x 480	<b>BR 4602 N/O</b>	2.136	2.276		
	1200 x 480	<b>BR 4603 N/O</b>	2.423	2.577		

**Infobox:** Questo prodotto è disponibile solo nell'abbinamento della serie ceramica Vero Air con la serie di mobili Brioso / Il profilo c-bonded viene fornito già incollato alla ceramica e fissato alla base sottolavabo, in un unico pezzo / Lavabi consolle non disponibili con WonderGliss / La ceramica viene fissata alla parete mediante una barra di fissaggio supplementare. I vitoni necessari per la barra non sono forniti in dotazione. Seguire attentamente le istruzioni di montaggio / Suddivisione interna optional # UV 9845, posizionabile liberamente / Descrizione del lavabo consolle c-bonded a pag. 591 / Indicazioni necessarie per l'ordine:  
 - variante del foro rubinetteria (N = senza foro: ☒, O = monoforo: ●)  
 - versione della maniglia, ved. pag. 591

 <p><b>Lavabo consolle c-bonded con base sottolavabo sospesa</b>            2 cassetti,            cassetto superiore con scasso per il sifone e coprisifone,            lavabo consolle Vero Air incluso,            senza troppopieno,            con bordo per rubinetteria,            piletta a scarico libero con tappo in ceramica inclusa,            sifone salvaspazio incluso</p>	600 x 480	<b>BR 4605 N/O</b>	2.249	2.380		
	800 x 480	<b>BR 4606 N/O</b>	2.455	2.600		
	1000 x 480	<b>BR 4607 N/O</b>	2.544	2.700		
	1200 x 480	<b>BR 4608 N/O</b>	2.819	2.989		

**Infobox:** Questo prodotto è disponibile solo nell'abbinamento della serie ceramica Vero Air con la serie di mobili Brioso / Il profilo c-bonded viene fornito già incollato alla ceramica e fissato alla base sottolavabo, in un unico pezzo / Lavabi consolle non disponibili con WonderGliss / La ceramica viene fissata alla parete mediante una barra di fissaggio supplementare. I vitoni necessari per la barra non sono forniti in dotazione. Seguire attentamente le istruzioni di montaggio / Suddivisione interna optional # UV 9845, posizionabile liberamente / Descrizione del lavabo consolle c-bonded a pag. 591 / Indicazioni necessarie per l'ordine:  
 - variante del foro rubinetteria (N = senza foro: ☒, O = monoforo: ●)  
 - versione della maniglia, ved. pag. 591

**Brioso** Design by Christian Werner

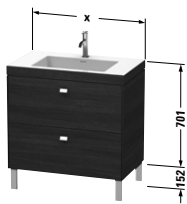
Descrizione	Largh. x Prof. (mm)	Cod.Art.	Euro		Euro	Euro
			Fascia di prezzo 1	Fascia di prezzo 2		
 <p><b>Lavabo consolle c-bonded con base sottolavabo a pavimento</b>            2 elementi estraibili,            lavabo consolle Vero Air incluso,            senza troppopieno,            con bordo per rubinetteria,            piletta a scarico libero con tappo in ceramica inclusa,            sifone salvaspazio incluso</p>	600 x 480	<b>BR 4700 N/O</b>	2.304	2.441		
	800 x 480	<b>BR 4701 N/O</b>	2.513	2.669		
	1000 x 480	<b>BR 4702 N/O</b>	2.587	2.761		
	1200 x 480	<b>BR 4703 N/O</b>	2.897	3.086		

**Infobox:** Questo prodotto è disponibile solo nell'abbinamento della serie ceramica Vero Air con la serie di mobili Brioso / Il profilo c-bonded viene fornito già incollato alla ceramica e fissato alla base sottolavabo, in un unico pezzo / Lavabi consolle non disponibili con WonderGliss / La ceramica viene fissata alla parete mediante una barra di fissaggio supplementare. I vitoni necessari per la barra non sono forniti in dotazione. Seguire attentamente le istruzioni di montaggio / Suddivisione interna optional # UV 9845, posizionabile liberamente / Si consiglia l'uso dei piedi # UV 9993, UV 9994 / Si consiglia l'uso dei piedi # BR 9793, BR 9794 / I piedi non sono forniti in dotazione quindi devono essere inseriti nell'ordine / Descrizione del lavabo consolle c-bonded a pag. 591 / Indicazioni necessarie per l'ordine:  
 - variante del foro rubinetteria (N = senza foro: ☒, O = monoforo: ●)  
 - versione della maniglia, ved. pag. 591  
 - tipo di piedi, ved. pag. 617

**Base sottolavabo sospesa**

1 anta per Viu # 073345	440 x 310	<b>BR 4208 L/R</b>	518	587		
----------------------------	-----------	--------------------	-----	-----	--	--



**Infobox:** Mantenere una distanza minima dalla parete di 50 mm / Indicazioni necessarie per l'ordine:  
 - posizione delle cerniere a sx (L) o a dx (R)  
 - versione della maniglia, ved. pag. 591

**Base sottolavabo a pavimento**

1 anta, 1 ripiano in vetro per Viu # 073345	440 x 310	<b>BR 4508 L/R</b>	573	672		
---	-----------	--------------------	-----	-----	--	--

**Infobox:** Si consiglia l'uso dei piedi # BR 9793, BR 9794 / Si consiglia l'uso dei piedi # UV 9993, UV 9994 / I piedi non sono forniti in dotazione quindi devono essere inseriti nell'ordine / Mantenere una distanza minima dalla parete di 50 mm / Indicazioni necessarie per l'ordine:  
 - posizione delle cerniere a sx (L) o a dx (R)  
 - versione della maniglia, ved. pag. 591  
 - tipo di piedi, ved. pag. 617

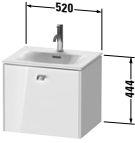
**Brioso** Design by Christian Werner



Descrizione	Largh. x Prof. (mm)	Cod.Art.	Euro		Euro	
			Fascia di prezzo 1	Fascia di prezzo 2		
						
<b>Base sottolavabo sospesa</b> 1 elemento estraibile per Viu # 234453	520 x 419	<b>BR 4209</b>	643	739		
<b>Infobox:</b> Installabile solo con sifone salvaspazio (consigliato # 005076) / Suddivisione interna optional # UV 9955, posizionabile liberamente / Indicazioni necessarie per l'ordine: - versione della maniglia, ved. pag. 591						
						
<b>Base sottolavabo sospesa</b> 2 cassetti, cassetto superiore con scasso per il sifone e coprisifone per Viu # 234453	520 x 419	<b>BR 4309</b>	954	1.071		
<b>Infobox:</b> Installabile solo con sifone salvaspazio (consigliato # 005076) / Suddivisione interna optional # UV 9955, posizionabile liberamente / Indicazioni necessarie per l'ordine: - versione della maniglia, ved. pag. 591						
						
<b>Base sottolavabo a pavimento</b> 2 elementi estraibili, cassetto superiore con scasso per il sifone e coprisifone per Viu # 234453	520 x 419	<b>BR 4509</b>	1.005	1.145		
<b>Infobox:</b> Si consiglia l'uso del sifone salvaspazio # 005076 / Suddivisione interna optional # UV 9955, posizionabile liberamente / Si consiglia l'uso dei piedi # UV 9993, UV 9994 / Si consiglia l'uso dei piedi # BR 9793, BR 9794 / I piedi non sono forniti in dotazione quindi devono essere inseriti nell'ordine / Indicazioni necessarie per l'ordine: - versione della maniglia, ved. pag. 591 - tipo di piedi, ved. pag. 617						

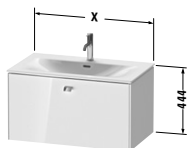
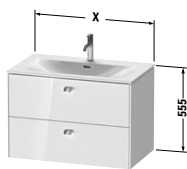
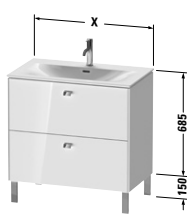

**Brioso** Design by Christian Werner

Descrizione	Largh. x Prof. (mm)	Cod.Art.	Euro		Euro	Euro
			Fascia di prezzo 1	Fascia di prezzo 2		
						
<b>Base sottolavabo sospesa</b>						
1 elemento estraibile						
per Viu # 234463	620 x 479	<b>BR 4210</b>	658	760		
per Viu # 234473	720 x 479	<b>BR 4211</b>	676	781		
per Viu # 234483	820 x 479	<b>BR 4212</b>	691	802		
per Viu # 234410	1020 x 479	<b>BR 4213</b>	755	890		
per Viu # 234412	1220 x 479	<b>BR 4214</b>	784	943		
<b>Infobox:</b> Installabile solo con sifone salvaspazio (consigliato # 005076) / Suddivisione interna optional # UV 9845, posizionabile liberamente / Indicazioni necessarie per l'ordine: - versione della maniglia, ved. pag. 591						
						
<b>Base sottolavabo sospesa</b>						
2 cassetti, cassetto superiore con scasso per il sifone e coprisifone						
per Viu # 234463	620 x 479	<b>BR 4310</b>	978	1.102		
per Viu # 234473	720 x 479	<b>BR 4311</b>	1.005	1.135		
per Viu # 234483	820 x 479	<b>BR 4312</b>	1.029	1.166		
per Viu # 234410	1020 x 479	<b>BR 4313</b>	1.067	1.236		
per Viu # 234412	1220 x 479	<b>BR 4314</b>	1.116	1.309		
<b>Infobox:</b> Installabile solo con sifone salvaspazio (consigliato # 005076) / Suddivisione interna optional # UV 9845, posizionabile liberamente / Indicazioni necessarie per l'ordine: - versione della maniglia, ved. pag. 591						
						
<b>Base sottolavabo a pavimento</b>						
2 elementi estraibili, cassetto superiore con scasso per il sifone e coprisifone						
per Viu # 234463	620 x 479	<b>BR 4510</b>	1.029	1.180		
per Viu # 234473	720 x 479	<b>BR 4511</b>	1.057	1.215		
per Viu # 234483	820 x 479	<b>BR 4512</b>	1.081	1.250		
per Viu # 234410	1020 x 479	<b>BR 4513</b>	1.127	1.312		
per Viu # 234412	1220 x 479	<b>BR 4514</b>	1.172	1.372		
<b>Infobox:</b> Si consiglia l'uso del sifone salvaspazio # 005076 / Suddivisione interna optional # UV 9845, posizionabile liberamente / Si consiglia l'uso dei piedi # UV 9993, UV 9994 / Si consiglia l'uso dei piedi # BR 9793, BR 9794 / I piedi non sono forniti in dotazione quindi devono essere inseriti nell'ordine / Indicazioni necessarie per l'ordine: - versione della maniglia, ved. pag. 591 - tipo di piedi, ved. pag. 617						

**Brioso** Design by Christian Werner

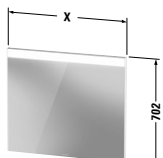
Descrizione	Largh. x Prof. (mm)	Cod.Art.	Euro		Euro	
			Fascia di prezzo 1	Fascia di prezzo 2		
 <p><b>Suddivisione interna</b> suddivisione interna con coperchio, ordinabile in qualsiasi momento, Nero diamante per basi sottolavabo</p>	115 x 270	<b>UV 9955</b>	149			
 <p><b>Suddivisione interna</b> suddivisione interna con coperchio, ordinabile in qualsiasi momento, Nero diamante per basi sottolavabo</p>	115 x 320	<b>UV 9845</b>	151			
 <p><b>Specchio con illuminazione</b> IP 44, barra luminosa LED in alto, per interruttore a parete, LED (durata &gt;30.000 ore), diodi fissi, classe di efficienza energetica: D</p>						
modulo LED 4000 Kelvin di temperatura di colore, 6 W	420 x 35	<b>BR 7020</b>	466	487		
modulo LED 4000 Kelvin di temperatura di colore, 9 W	620 x 45	<b>BR 7021</b>	494	515		
modulo LED 4000 Kelvin di temperatura di colore, 13 W	820 x 35	<b>BR 7022</b>	554	582		
modulo LED 4000 Kelvin di temperatura di colore, 16 W	1020 x 35	<b>BR 7023</b>	633	663		
modulo LED 4000 Kelvin di temperatura di colore, 19 W	1220 x 35	<b>BR 7024</b>	697	730		
modulo LED 4000 Kelvin di temperatura di colore, 20 W	1320 x 34	<b>BR 7025</b>	800	836		
<b>Infobox:</b> Accensione/spegnimento possibili solo con apposito interruttore predisposto a parete						

**Brioso** Design by Christian Werner

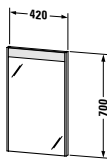
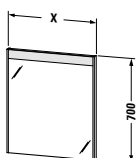
Descrizione	Largh. x Prof. (mm)	Cod.Art.	Euro		Euro	
			Fascia di prezzo 1	Fascia di prezzo 2		
 <p><b>Specchio con illuminazione</b>            versione "Sensor",            IP 44,            barra luminosa LED in alto,            funzione dimmer per LED,            1 interruttore a sensore sotto a dx,            illuminazione della zona lavabo,            LED (durata &gt;30.000 ore),            diodi fissi,            classe di efficienza energetica: D            modulo LED 4000 Kelvin di temperatura            di colore, 12 W</p>	420 x 35	<b>BR 7000</b>	864	883		
<b>Infobox:</b> Distanza tra il sensore e la superficie riflettente = min. 75 mm						
 <p><b>Specchio con illuminazione</b>            versione "Sensor",            IP 44,            barra luminosa LED in alto,            funzione dimmer per LED,            1 interruttore a sensore sotto a dx,            sistema antiappannamento con spegni-            mento automatico,            illuminazione della zona lavabo,            LED (durata &gt;30.000 ore),            diodi fissi,            classe di efficienza energetica: D            modulo LED 4000 Kelvin di temperatura            di colore, 19 W</p>	620 x 35	<b>BR 7001</b>	1.056	1.081		
modulo LED 4000 Kelvin di temperatura di colore, 25 W	820 x 35	<b>BR 7002</b>	1.204	1.235		
modulo LED 4000 Kelvin di temperatura di colore, 31 W	1020 x 35	<b>BR 7003</b>	1.367	1.400		
modulo LED 4000 Kelvin di temperatura di colore, 37 W	1220 x 35	<b>BR 7004</b>	1.495	1.532		
modulo LED 4000 Kelvin di temperatura di colore, 44 W	1320 x 35	<b>BR 7005</b>	1.645	1.684		
<b>Infobox:</b> Distanza tra il sensore e la superficie riflettente = min. 75 mm / Il sensore comanda contemporaneamente luce e sistema antiappannamento						

**Brioso** Design by Christian Werner

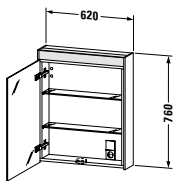
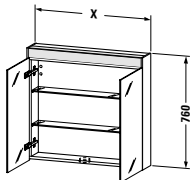
Descrizione	Largh. x Prof. (mm)	Cod.Art.	Euro	Euro	Euro	Euro
			Fascia di prezzo 1	Fascia di prezzo 2		
<b>Armadietto a specchio</b> IP 44, 1 anta a specchio, parete posteriore interna a specchio, 2 ripiani in vetro, 1 interruttore/presa di corrente all'interno a destra, illuminazione della zona lavabo, LED (durata >30.000 ore), diodi fissi, classe di efficienza energetica: D modulo LED 4000 Kelvin di temperatura di colore, 12 W	620 x 148	<b>BR 7101 L/R</b>	1.508	1.537		
<b>Infobox:</b> Indicazioni necessarie per l'ordine: - posizione delle cerniere a sx (L) o a dx (R)						
						
<b>Armadietto a specchio</b> IP 44, 2 ante a specchio, parete posteriore interna a specchio, 2 ripiani in vetro, 1 interruttore/presa di corrente all'interno a destra, illuminazione della zona lavabo, LED (durata >30.000 ore), diodi fissi, classe di efficienza energetica: D modulo LED 4000 Kelvin di temperatura di colore, 15 W modulo LED 4000 Kelvin di temperatura di colore, 18 W	820 x 148 1020 x 148	<b>BR 7102</b> <b>BR 7103</b>	1.605 1.731	1.632 1.757		

**Brioso** Design by Christian Werner

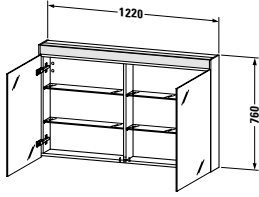
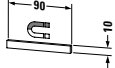
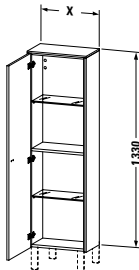
Descrizione	Largh. x Prof. (mm)	Cod.Art.	Euro		Euro	
			Fascia di prezzo 1	Fascia di prezzo 2		
 <p><b>Armadietto a specchio</b>            IP 44,            2 ante a specchio,            parete posteriore interna a specchio,            4 ripiani in vetro,            1 interruttore/presa di corrente all'interno a destra,            illuminazione della zona lavabo, LED (durata &gt;30.000 ore),            diodi fissi,            classe di efficienza energetica: D            modulo LED 4000 Kelvin di temperatura di colore, 21 W</p>	1220 x 148	<b>BR 7104</b>	1.929	2.008		
 <p><b>Barra magnetica in acciaio</b></p>	90 x 5	<b>UV 9709</b>	59			
<p><b>Infobox:</b> La barra magnetica può essere installata all'interno a scelta sul pannello laterale, sulla parete posteriore o sull'anta a specchio, mediante nastro biadesivo. Nell'installazione tenere conto della relativa perdita di capienza.</p>						
 <p><b>Colonna bassa</b>            1 anta,            1 ripiano in legno,            2 ripiani in vetro</p>	420 x 240 520 x 240	<b>BR 1300 L/R</b> <b>BR 1301 L/R</b>	799 820	981 1.021		
<p><b>Infobox:</b> Mantenere una distanza minima dalla parete di 50 mm / Anche in caso di installazione vicino ad un altro mobile mantenere una distanza minima di 50 mm / Si consiglia l'uso dei piedi / I piedi non sono forniti in dotazione quindi devono essere inseriti nell'ordine / Piedi laccati # BR 9793, 2 pezzi; se si desiderano 4 pezzi ordinare 2 x BR 9793 / Piedi cromati # UV 9993, 2 pezzi; se si desiderano 4 pezzi ordinare 2 x UV 9993 / I piedi # BR 9794 e # UV 9994 non sono idonei a questo prodotto / Indicazioni necessarie per l'ordine:            - posizione delle cerniere a sx (L) o a dx (R)            - versione della maniglia, ved. pag. 591            - tipo di piedi, ved. pag. 617</p>						

**Brioso** Design by Christian Werner

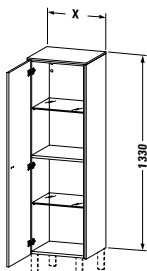
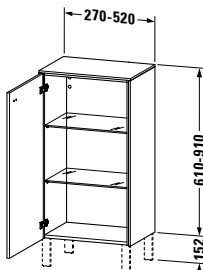
Descrizione	Largh. x Prof. (mm)	Cod.Art.	Euro		Euro	Euro
			Fascia di prezzo 1	Fascia di prezzo 2		
						
<b>Colonna bassa</b>						
1 anta,						
1 ripiano in legno,						
2 ripiani in vetro						
	420 x 360	<b>BR 1310 L/R</b>	825	1.050		
	520 x 360	<b>BR 1311 L/R</b>	847	1.094		
<b>Infobox:</b> Mantenere una distanza minima dalla parete di 50 mm / Anche in caso di installazione vicino ad un altro mobile mantenere una distanza minima di 50 mm / Si consiglia l'uso dei piedi / I piedi non sono forniti in dotazione quindi devono essere inseriti nell'ordine / Piedi laccati # BR 9793, 2 pezzi; se si desiderano 4 pezzi ordinare 2 x BR 9793 / Piedi cromati # UV 9993, 2 pezzi; se si desiderano 4 pezzi ordinare 2 x UV 9993 / I piedi # BR 9794 e # UV 9994 non sono idonei a questo prodotto / Indicazioni necessarie per l'ordine: <ul style="list-style-type: none"> <li>- posizione delle cerniere a sx (L) o a dx (R)</li> <li>- versione della maniglia, ved. pag. 591</li> <li>- tipo di piedi, ved. pag. 617</li> </ul>						
						
<b>Colonna bassa Individual</b>						
1 anta,						
2 ripiani in vetro,						
altezza min. 610 mm - max. 910 mm,						
largh. min. 270 mm - max. 520 mm,						
prof. min. 196 mm - max. 359 mm						
		<b>BR 1340 L/R</b>	866	1.062		
<b>Infobox:</b> Mantenere una distanza minima dalla parete di 50 mm / Anche in caso di installazione vicino ad un altro mobile mantenere una distanza minima di 50 mm / Si consiglia l'uso dei piedi / I piedi non sono forniti in dotazione quindi devono essere inseriti nell'ordine / Piedi laccati # BR 9793, 2 pezzi; se si desiderano 4 pezzi ordinare 2 x BR 9793 / Piedi cromati # UV 9993, 2 pezzi; se si desiderano 4 pezzi ordinare 2 x UV 9993 / I piedi # BR 9794 e # UV 9994 non sono idonei a questo prodotto / Posizione fissa della maniglia dal bordo superiore del frontale sempre 63 mm / Indicazioni necessarie per l'ordine: <ul style="list-style-type: none"> <li>- posizione delle cerniere a sx (L) o a dx (R)</li> <li>- altezza</li> <li>- larghezza</li> <li>- profondità</li> <li>- versione della maniglia, ved. pag. 591</li> <li>- tipo di piedi, ved. pag. 617</li> </ul>						

**Brioso** Design by Christian Werner

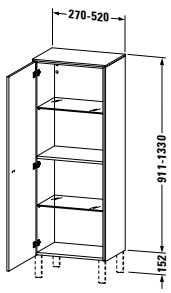
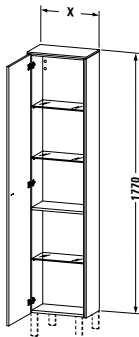
Descrizione	Largh. x Prof. (mm)	Cod.Art.	Euro		Euro	Euro
			Fascia di prezzo 1	Fascia di prezzo 2		
						
<b>Colonna bassa Individual</b> 1 anta, 1 ripiano in legno, 2 ripiani in vetro, altezza min. 911 mm - max. 1330 mm, largh. min. 270 mm - max. 520 mm, prof. min. 196 mm - max. 359 mm						
		<b>BR 1341 L/R</b>	895	1.138		
<b>Infobox:</b> Mantenere una distanza minima dalla parete di 50 mm / Anche in caso di installazione vicino ad un altro mobile mantenere una distanza minima di 50 mm / Si consiglia l'uso dei piedi / I piedi non sono forniti in dotazione quindi devono essere inseriti nell'ordine / Piedi laccati # BR 9793, 2 pezzi; se si desiderano 4 pezzi ordinare 2 x BR 9793 / Piedi cromati # UV 9993, 2 pezzi; se si desiderano 4 pezzi ordinare 2 x UV 9993 / I piedi # BR 9794 e # UV 9994 non sono idonei a questo prodotto / Posizione fissa della maniglia dal bordo inferiore del frontale sempre 664 mm / Indicazioni necessarie per l'ordine: - posizione delle cerniere a sx (L) o a dx (R) - altezza - larghezza - profondità - versione della maniglia, ved. pag. 591 - tipo di piedi, ved. pag. 617						
						
<b>Colonna</b> 1 anta, 1 ripiano in legno, 3 ripiani in vetro						
	420 x 240	<b>BR 1320 L/R</b>	919	1.133		
	520 x 240	<b>BR 1321 L/R</b>	946	1.196		
<b>Infobox:</b> Mantenere una distanza minima dalla parete di 50 mm / Anche in caso di installazione vicino ad un altro mobile mantenere una distanza minima di 50 mm / Si consiglia l'uso dei piedi / I piedi non sono forniti in dotazione quindi devono essere inseriti nell'ordine / Piedi laccati # BR 9793, 2 pezzi; se si desiderano 4 pezzi ordinare 2 x BR 9793 / Piedi cromati # UV 9993, 2 pezzi; se si desiderano 4 pezzi ordinare 2 x UV 9993 / I piedi # BR 9794 e # UV 9994 non sono idonei a questo prodotto / Indicazioni necessarie per l'ordine: - posizione delle cerniere a sx (L) o a dx (R) - versione della maniglia, ved. pag. 591 - tipo di piedi, ved. pag. 617						

**Brioso** Design by Christian Werner

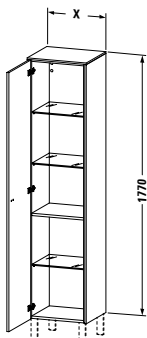
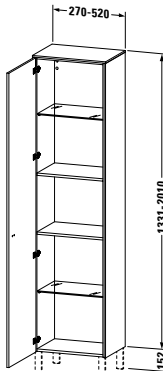
Descrizione	Largh. x Prof. (mm)	Cod.Art.	Euro		Euro	Euro
			Fascia di prezzo 1	Fascia di prezzo 2		
						
<b>Colonna</b> 1 anta, 1 ripiano in legno, 3 ripiani in vetro						
	420 x 360	<b>BR 1330 L/R</b>	960	1.241		
	520 x 360	<b>BR 1331 L/R</b>	987	1.294		
<b>Infobox:</b> Mantenere una distanza minima dalla parete di 50 mm / Anche in caso di installazione vicino ad un altro mobile mantenere una distanza minima di 50 mm / Si consiglia l'uso dei piedi / I piedi non sono forniti in dotazione quindi devono essere inseriti nell'ordine / Piedi laccati # BR 9793, 2 pezzi; se si desiderano 4 pezzi ordinare 2 x BR 9793 / Piedi cromati # UV 9993, 2 pezzi; se si desiderano 4 pezzi ordinare 2 x UV 9993 / I piedi # BR 9794 e # UV 9994 non sono idonei a questo prodotto / Indicazioni necessarie per l'ordine: - posizione delle cerniere a sx (L) o a dx (R) - versione della maniglia, ved. pag. 591 - tipo di piedi, ved. pag. 617						
						
<b>Colonna Individual</b> 1 anta, 2 ripiani in legno, 2 ripiani in vetro, altezza min. 1331 mm - max. 2010 mm, largh. min. 270 mm - max. 520 mm, prof. min. 196 mm - max. 359 mm						
		<b>BR 1342 L/R</b>	1.036	1.362		
<b>Infobox:</b> Mantenere una distanza minima dalla parete di 50 mm / Anche in caso di installazione vicino ad un altro mobile mantenere una distanza minima di 50 mm / Si consiglia l'uso dei piedi / I piedi non sono forniti in dotazione quindi devono essere inseriti nell'ordine / Piedi laccati # BR 9793, 2 pezzi; se si desiderano 4 pezzi ordinare 2 x BR 9793 / Piedi cromati # UV 9993, 2 pezzi; se si desiderano 4 pezzi ordinare 2 x UV 9993 / I piedi # BR 9794 e # UV 9994 non sono idonei a questo prodotto / Indicazioni necessarie per l'ordine: - posizione delle cerniere a sx (L) o a dx (R) - altezza - larghezza - profondità - versione della maniglia, ved. pag. 591 - tipo di piedi, ved. pag. 617						

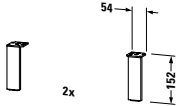
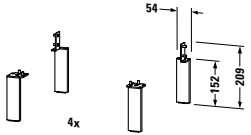
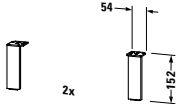
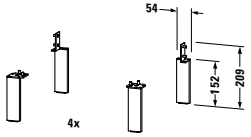

**Brioso** Design by Christian Werner

Descrizione	Largh. x Prof. (mm)	Cod.Art.	Euro	Euro	Euro	Euro
			Fascia di prezzo 1	Fascia di prezzo 2		
<b>Piedi</b>						
cromo, 2 pezzi	152 x 44 x 10	<b>UV 9993</b>	130			
						
<b>Piedi</b>						
cromo, 4 pezzi	152 x 44 x 10	<b>UV 9994</b>	225			
						
<b>Piedi</b>						
pedi laccati, 2 pezzi	152 x 44 x 10	<b>BR 9793</b>	140			
						
<b>Piedi</b>						
pedi laccati, 4 pezzi	152 x 44 x 10	<b>BR 9794</b>	255			

## Cape Cod Design by Philippe Starck

### Informazioni generali

<b>Struttura metallica</b>	<b>Acciaio</b>	Cromo	<b>Materiale di base:</b> tubo a sezione quadrata in acciaio con superficie cromata lucida.
<b>Consolle Ripiano</b>	<b>Laccatura</b> Fascia di prezzo 3	<b>85</b> Bianco lucido	<b>Materiale di base:</b> lastre MDF ad alta compressione, con laccatura multistrato coprente sul lato esterno. <b>Materiale dei profili:</b> profili in ABS (laccati).
	<b>Legno massello</b> Fascia di prezzo 4	<b>95</b> Rovere Vintage massello	<b>Materiale di base:</b> tavolato in legno massello con laccatura protettiva trasparente.  I tavolati in legno massello sono pezzi unici di ottima qualità e possono presentare differenze strutturali e di colore.
<b>Specchio</b>	<p>Versione App: Illuminazione con tecnologia LED, controllo a scelta tramite app o tramite interruttore a sensore a destra.</p> <p><b>Funzioni con interruttore a sensore:</b> accensione / spegnimento e sistema antiappannamento, inclusa funzione dimmer LED con effetto Memory.</p> <p><b>Funzioni con app:</b> accensione / spegnimento e sistema antiappannamento, regolazione continua della temperatura di colore da 2700 a 6500 Kelvin, incl. funzione dimmer con effetto Memory, creazione di scenari luminosi</p>		
<b>Sistema antiappannamento (optional)</b>	<p>Un riscaldatore impedisce ad una porzione definita di specchio di appannarsi a causa della formazione di condensa. Il riscaldatore viene acceso e spento insieme all'illuminazione dello specchio. Se lo specchio è già appannato prima dell'accensione, il disappannamento richiederà circa 5 minuti. Funzione di spegnimento automatico dopo 60 minuti. 1 riscaldatore 200 x 400 mm al centro</p>		
<b>Nuovo cod. art.</b>	<b>Cifra 12</b> Codici paese per lo specchio	<b>0</b> IT	Esempio: WT 7060 0 00 00 0000

**Cape Cod** Design by Philippe Starck



**Esempio d'ordine**

**Cape Cod**  
Base sottolavabo a pavimento  
Specchio con illuminazione

**85** Bianco lucido

Descrizione	Note	Quantità	Cod. Art.
<b>1</b> Base sottolavabo a pavimento	Larghezza 700 mm	1	# CC 9534 0 85 85
<b>2</b> Specchio con illuminazione "App"	Larghezza 450 mm	1	# WT 7060 0 00 00 0000
<b>C</b> Cape Cod	400 x 360 mm (ovale)	1	# 232840 00 00
<b>F</b> Miscelatore monocomando C.1 L		1	# C11030

**Cape Cod** Design by Philippe Starck

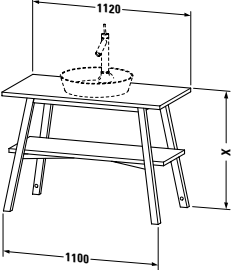
Descrizione	Largh. x Prof. (mm)	Cod.Art.	Euro			
			Fascia di prezzo 1	Fascia di prezzo 2	Fascia di prezzo 3	Fascia di prezzo 4
						
<b>Sostegno metallico a pavimento</b> 1 consolle, 1 ripiano sotto						
	700 x 480	<b>CC 9534</b>			2.325	
<b>Infobox:</b> Disponibile solo nella finitura laccata 85 Bianco lucido / Si consiglia l'uso del sifone di design # 005036 / Indicazioni necessarie per l'ordine: - cod. art. del lavabo (v. pag. 936)						
						
<b>Sostegno metallico a pavimento</b> 1 ripiano sotto per Cape Cod # 233970						
	700 x 500	<b>CC 9535</b>			2.251	
<b>Infobox:</b> Disponibile solo nella finitura laccata 85 Bianco lucido / Si consiglia l'uso del sifone di design # 005036						
						
<b>Sostegno metallico a pavimento</b> 1 consolle, 1 ripiano sotto						
	1120 x 570	<b>CC 9532</b>				5.815
<b>Infobox:</b> Si consiglia l'uso del sifone di design # 005036 / In abbinamento alla bacinella # 233950 la posizione del foro per la rubinetteria è a destra / Indicazioni necessarie per l'ordine: - cod. art. del lavabo (v. pag. 936)						

**Cape Cod** Design by Philippe Starck

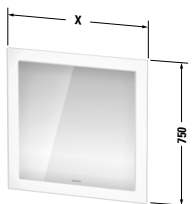
Descrizione	Largh. x Prof. (mm)	Cod.Art.	Euro			
			Fascia di prezzo 1	Fascia di prezzo 2	Fascia di prezzo 3	Fascia di prezzo 4
 <p><b>Specchio con illuminazione</b>            versione "App",            IP 44,            illuminazione LED (su 4 lati),            sistema antiappannamento con spegnimento automatico,            impostazioni complete della luce e del sistema antiappannamento tramite app,            funzione dimmer e regolazione del colore con funzione memory,            1 interruttore a sensore sotto a dx,            LED (durata &gt;30.000 ore),            diodi fissi,            classe di efficienza energetica: E</p>						
modulo LED 2700-6500 Kelvin di temperatura di colore, 29 W	450 x 50	<b>WT 7060</b>	2.334			
modulo LED 2700-6500 Kelvin di temperatura di colore, 38 W	750 x 50	<b>WT 7061</b>	2.697			
<b>Infobox:</b> Distanza tra il sensore e la superficie riflettente = min. 75 mm / Comandi mediante app e interruttore a sensore / Per maggiori dettagli: <a href="http://www.duravit.it/casambi-app">www.duravit.it/casambi-app</a>						

**D-Neo** Design by Bertrand Lejoly

**Informazioni generali**

<b>Corpo Frontale Consolle</b>	<b>Bilaminato</b> Fascia di prezzo 1	<b>07</b> Grigio cemento opaco <b>16</b> Rovere nero <b>18</b> Bianco opaco <b>21</b> Noce scuro <b>30</b> Rovere naturale <b>35</b> Rovere Terra <b>43</b> Grigio basalto opaco <b>49</b> Grigio grafite opaco <b>79</b> Noce naturale <b>91</b> Taupe	<b>Materiale di base:</b> pannelli di truciolare a tre strati ad alta compressione rivestiti su entrambi i lati con resina melamminica. <b>Materiale dei profili:</b> profili in ABS.
	<b>Bilaminato</b> Fascia di prezzo 2	<b>22</b> Bianco lucido <b>75</b> Lino	<b>Materiale di base:</b> pannelli di truciolare a tre strati ad alta compressione rivestiti su entrambi i lati con resina melamminica. <b>Materiale dei profili:</b> profili in ABS.
<b>Suddivisione interna</b> # UV 9845, UV 9846, # UV 9955		Nero diamante	Suddivisione interna installabile in qualsiasi momento, con coperchio. La suddivisione interna non è fissa e può essere posizionata liberamente all'interno del cassetto. Misure: larghezza x altezza x profondità = 115 mm x 45 mm x profondità del cassetto. Materiale: pannello di fibra a media densità con pellicola protettiva (MDF) e rivestimento antiscivolo sul lato inferiore.
<b>Maniglie</b>		Nero diamante	Alluminio laccato
<b>Corpo degli armadietti a specchio</b>	<b>Bilaminato</b> Fascia di prezzo 1	Bianco opaco	Vetro
<b>Profili degli specchi (copertura dei LED negli specchi con Ambient light)</b>	<b>Bilaminato</b> Fascia di prezzo 1	Bianco opaco (traslucido)	Plastica
<b>Profili degli specchi (per specchi con barra luminosa in alto)</b>	<b>Bilaminato</b> Fascia di prezzo 1	Bianco opaco verniciato a polvere	Plastica
<b>Specchio con illuminazione</b>			Illuminazione con tecnologia LED, 4000 K di temperatura di colore. Accensione e spegnimento solo mediante interruttore a parete già predisposto.
<b>Armadietto a specchio con illuminazione</b>			Illuminazione con tecnologia LED, 4000 K di temperatura di colore. Accensione e spegnimento solo mediante interruttore a parete già predisposto. Possibile installazione a incasso solo con apposito set per l'incasso.
<b>Barra magnetica per armadietto a specchio</b> # UV 9709		Acciaio inox	Barra di fissaggio magnetica all'interno dell'armadietto a specchio come supporto per accessori da bagno metallici.
<b>Nuovo cod. art.</b>	<b>Cifra 12</b> Codici paese per gli specchi e gli armadietti a specchio	<b>0</b> IT	Esempio: Specchio: LM 7851 0 00 00 0000 Armadietto a specchio: LM 7821 0 00 00 0000

**D-Neo** Design by Bertrand Lejoly

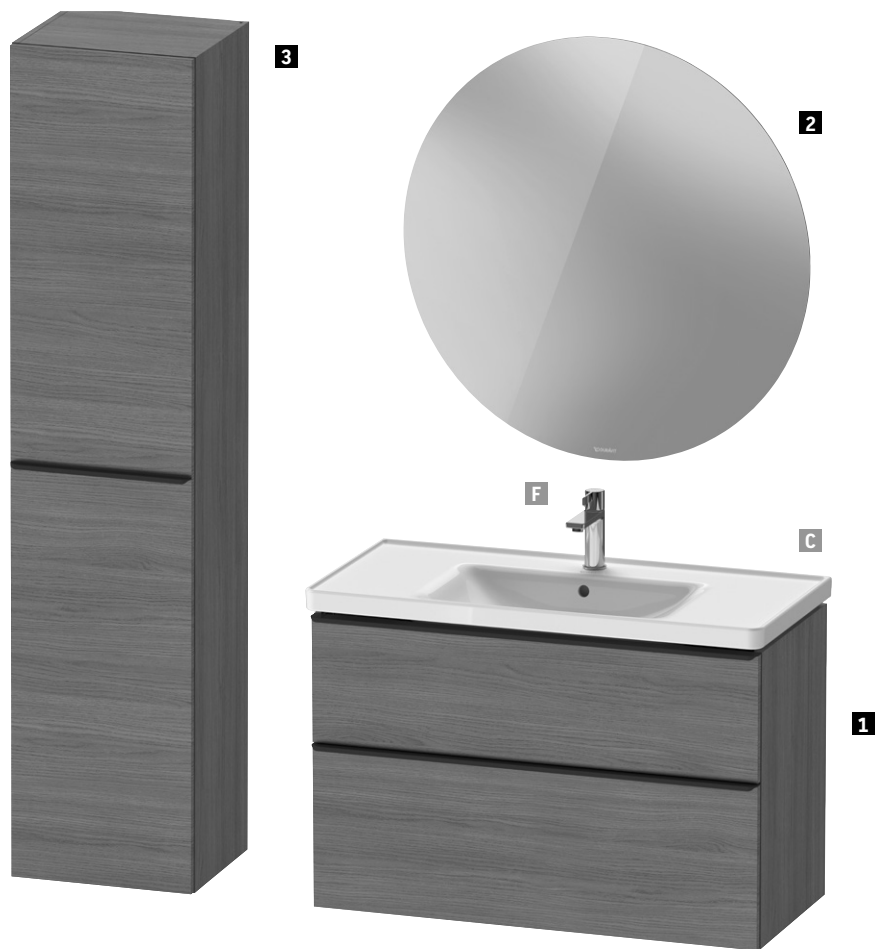
**Esempio d'ordine**

**D-Neo**

Base sottolavabo sospesa

Colonna

Specchio con illuminazione

**35** Rovere Terra

**35** Rovere Terra

	Descrizione	Note	Quantità	Cod. Art.
<b>1</b>	Base sottolavabo sospesa	Larghezza 984 mm	1	# DE 4356 0 35 35
<b>2</b>	Specchio con illuminazione LED	Ø 900 mm	1	# LM 7853 0 00 00 0000
<b>3</b>	Colonna sospesa	Altezza 1760 mm	1	# DE 1328 L 35 35
	Suddivisione interna con coperchio	Ordinabile in qualsiasi momento	1	# UV 9845 0 00 00
<b>C</b>	D-Neo	Larghezza 1000 mm	1	# 236710 00 00
<b>F</b>	Miscelatore monocomando D-Neo	Misura M	1	# DE 1020

**D-Neo** Design by Bertrand Lejoly

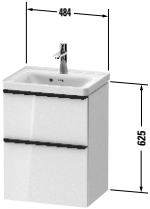
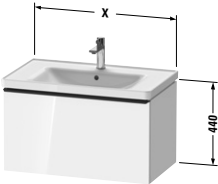
Descrizione	Largh. x Prof. (mm)	Cod.Art.	Euro	Euro	Euro	Euro
			Fascia di prezzo 1	Fascia di prezzo 2		
						
<b>Base sottolavabo sospesa</b>						
1 elemento estraibile						
per D-Neo # 074250	484 x 372	<b>DE 4248</b>	565	645		
<b>Infobox:</b> Installabile solo con sifone salvaspazio (consigliato # 005076) / Suddivisione interna optional # UV 9955, posizionabile liberamente						
						
<b>Base sottolavabo sospesa</b>						
1 cassetto, 1 elemento estraibile, cassetto superiore con scasso per il sifone e coprisifone						
per D-Neo # 074250	484 x 372	<b>DE 4350</b>	753	845		
<b>Infobox:</b> Suddivisione interna optional # UV 9955, posizionabile liberamente						
						
<b>Base sottolavabo sospesa</b>						
1 elemento estraibile						
per D-Neo # 236760	584 x 452	<b>DE 4249</b>	593	681		
per D-Neo # 236765	634 x 452	<b>DE 4254</b>	699	805		
per D-Neo # 236780, 236980, 237080	784 x 452	<b>DE 4255</b>	736	845		
per D-Neo # 236710	984 x 452	<b>DE 4256</b>	761	873		
<b>Infobox:</b> Installabile solo con sifone salvaspazio (consigliato # 005076) / Suddivisione interna optional # UV 9845, posizionabile liberamente						

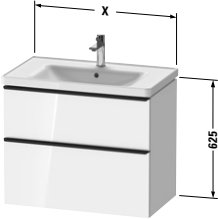
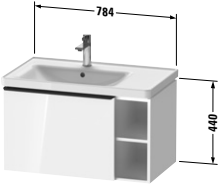
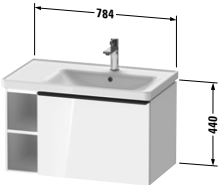

**D-Neo** Design by Bertrand Lejoly

Descrizione	Largh. x Prof. (mm)	Cod.Art.	Euro	Euro	Euro	Euro
			Fascia di prezzo 1	Fascia di prezzo 2		
						
<b>Base sottolavabo sospesa</b>						
1 cassetto, 1 elemento estraibile, cassetto superiore con scasso per il sifone e coprisifone						
per D-Neo # 236760	584 x 452	<b>DE 4359</b>	787	887		
per D-Neo # 236765	634 x 452	<b>DE 4354</b>	918	1.055		
per D-Neo # 236780	784 x 452	<b>DE 4355</b>	954	1.093		
per D-Neo # 236710	984 x 452	<b>DE 4356</b>	990	1.140		
<b>Infobox:</b> Suddivisione interna optional # UV 9845, posizionabile liberamente						
						
<b>Base sottolavabo sospesa</b>						
1 elemento estraibile, modulo a giorno laterale						
per D-Neo # 236980 bacino a sx	784 x 452	<b>DE 4258</b>	940	1.072		
<b>Infobox:</b> Installabile solo con sifone salvaspazio (consigliato # 005076) / Suddivisione interna optional # UV 9845, posizionabile liberamente						
						
<b>Base sottolavabo sospesa</b>						
1 elemento estraibile, modulo a giorno laterale						
per D-Neo # 237080 bacino a dx	784 x 452	<b>DE 4257</b>	940	1.072		
<b>Infobox:</b> Installabile solo con sifone salvaspazio (consigliato # 005076) / Suddivisione interna optional # UV 9845, posizionabile liberamente						

**D-Neo** Design by Bertrand Lejoly

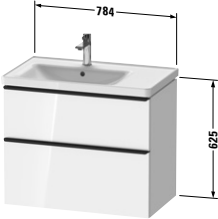
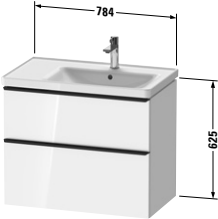
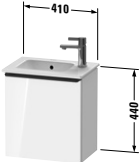
Descrizione	Largh. x Prof. (mm)	Cod.Art.	Euro	Euro	Euro	Euro
			Fascia di prezzo 1	Fascia di prezzo 2		
<b>Base sottolavabo sospesa</b> 1 cassetto, 1 elemento estraibile, cassetto superiore con scasso per il sifone e coprisifone per D-Neo # 236980 bacino a sx	784 x 452	<b>DE 4357</b>	954	1.093		
<b>Infobox:</b> Suddivisione interna optional # UV 9845, posizionabile liberamente						
						
<b>Base sottolavabo sospesa</b> 1 cassetto, 1 elemento estraibile, cassetto superiore con scasso per il sifone e coprisifone per D-Neo # 237080 bacino a dx	784 x 452	<b>DE 4358</b>	954	1.093		
<b>Infobox:</b> Suddivisione interna optional # UV 9845, posizionabile liberamente						
						
<b>Base sottolavabo sospesa</b> 1 anta per ME by Starck # 072343	410 x 274	<b>DE 4259 L/R</b>	470	562		
<b>Infobox:</b> Si consiglia l'uso del sifone salvaspazio # 005076 / Mantenere una distanza minima dalla parete di 50 mm / Indicazioni necessarie per l'ordine: - cerniere a sx (L) / a dx (R)						

**D-Neo** Design by Bertrand Lejoly

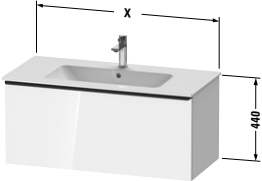
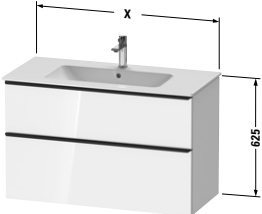
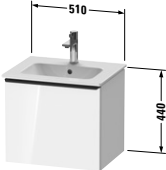
Descrizione	Largh. x Prof. (mm)	Cod.Art.	Euro		Euro	Euro
			Fascia di prezzo 1	Fascia di prezzo 2		
						
<b>Base sottolavabo sospesa</b>						
1 elemento estraibile						
per ME by Starck # 233663	610 x 462	<b>DE 4261</b>	703	809		
per ME by Starck # 233683, 234583, 234683	810 x 462	<b>DE 4262</b>	736	845		
per ME by Starck # 233610	1010 x 462	<b>DE 4263</b>	763	870		
per ME by Starck # 233612, 236112	1210 x 462	<b>DE 4264</b>	792	918		
<b>Infobox:</b> Installabile solo con sifone salvaspazio (consigliato # 005076) / Suddivisione interna optional # UV 9845, posizionabile liberamente						
						
<b>Base sottolavabo sospesa</b>						
1 cassetto, 1 elemento estraibile, cassetto superiore con scasso per il sifone e coprisifone						
per ME by Starck # 233663	610 x 462	<b>DE 4361</b>	798	903		
per ME by Starck # 233683	810 x 462	<b>DE 4362</b>	954	1.096		
per ME by Starck # 233610	1010 x 462	<b>DE 4363</b>	1.001	1.148		
per ME by Starck # 233612, 236112	1210 x 462	<b>DE 4364</b>	1.041	1.198		
<b>Infobox:</b> Suddivisione interna optional # UV 9845, posizionabile liberamente						
						
<b>Base sottolavabo sospesa</b>						
1 elemento estraibile						
per ME by Starck # 233653	510 x 402	<b>DE 4260</b>	644	741		
<b>Infobox:</b> Installabile solo con sifone salvaspazio (consigliato # 005076) / Suddivisione interna optional # UV 9845, posizionabile liberamente						

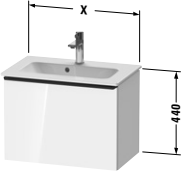
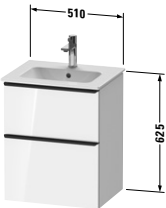
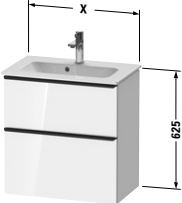

**D-Neo** Design by Bertrand Lejoly

Descrizione	Largh. x Prof. (mm)	Cod.Art.	Euro	Euro	Euro	Euro
			Fascia di prezzo 1	Fascia di prezzo 2		
						
<b>Base sottolavabo sospesa Compact</b>						
1 elemento estraibile						
per ME by Starck # 234263	610 x 372	<b>DE 4268</b>	689	769		
per ME by Starck # 234283	810 x 372	<b>DE 4269</b>	719	825		
<b>Infobox:</b> Installabile solo con sifone salvaspazio (consigliato # 005076) / Suddivisione interna optional # UV 9955, posizionabile liberamente						
						
<b>Base sottolavabo sospesa</b>						
1 cassetto, 1 elemento estraibile, cassetto superiore con scasso per il sifone e coprisifone						
per ME by Starck # 233653	510 x 402	<b>DE 4360</b>	798	903		
<b>Infobox:</b> Suddivisione interna optional # UV 9845, posizionabile liberamente						
						
<b>Base sottolavabo sospesa Compact</b>						
1 cassetto, 1 elemento estraibile, cassetto superiore con scasso per il sifone e coprisifone						
per ME by Starck # 234263	610 x 372	<b>DE 4368</b>	900	1.003		
per ME by Starck # 234283	810 x 372	<b>DE 4369</b>	948	1.077		
<b>Infobox:</b> Suddivisione interna optional # UV 9955, posizionabile liberamente						

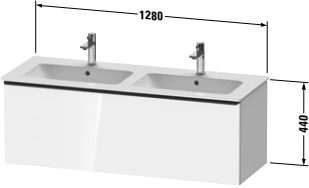
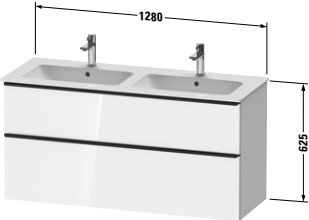
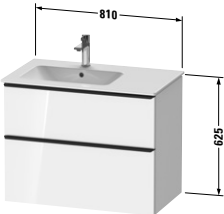
**D-Neo** Design by Bertrand Lejoly

Descrizione	Largh. x Prof. (mm)	Cod.Art.	Euro		Euro	Euro
			Fascia di prezzo 1	Fascia di prezzo 2		
						
<b>Base sottolavabo sospesa</b> 1 elemento estraibile per ME by Starck # 233613	1280 x 462	<b>DE 4265</b>	824	924		
<b>Infobox:</b> Installabile solo con sifone salvaspazio (consigliato # 005076) / Suddivisione interna optional # UV 9845, posizionabile liberamente						
						
<b>Base sottolavabo sospesa</b> 1 cassetto, 1 elemento estraibile, cassetto superiore con scasso per il sifone e coprisifone per ME by Starck # 233613	1280 x 462	<b>DE 4365</b>	1.094	1.254		
<b>Infobox:</b> Suddivisione interna optional # UV 9845, posizionabile liberamente						
						
<b>Base sottolavabo sospesa</b> 1 cassetto, 1 elemento estraibile, cassetto superiore con scasso per il sifone e coprisifone per ME by Starck # 234583 bacino a sx	810 x 462	<b>DE 4366</b>	954	1.098		
<b>Infobox:</b> Suddivisione interna optional # UV 9845, posizionabile liberamente						

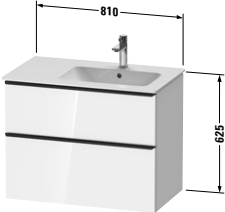
**D-Neo** Design by Bertrand Lejoly

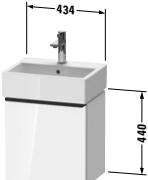
Descrizione	Largh. x Prof. (mm)	Cod.Art.	Euro	Euro	Euro	Euro
			Fascia di prezzo 1	Fascia di prezzo 2		
<b>Base sottolavabo sospesa</b> 1 cassetto, 1 elemento estraibile, cassetto superiore con scasso per il sifone e coprisifone per ME by Starck # 234683 bacino a dx	810 x 462	<b>DE 4367</b>	954	1.098		
<b>Infobox:</b> Suddivisione interna optional # UV 9845, posizionabile liberamente						
						
<b>Base sottolavabo sospesa</b> 1 anta per Vero Air # 072438	364 x 222	<b>DE 4218 L/R</b>	469	518		
<b>Infobox:</b> Si consiglia l'uso del sifone salvaspazio # 005076 / Mantenere una distanza minima dalla parete di 50 mm / Indicazioni necessarie per l'ordine: - posizione delle cerniere a sx (L) o a dx (R)						
						
<b>Base sottolavabo sospesa</b> 1 anta per Vero Air # 072445	434 x 322	<b>DE 4217 L/R</b>	523	596		
<b>Infobox:</b> Si consiglia l'uso del sifone salvaspazio # 005076 / Mantenere una distanza minima dalla parete di 50 mm / Indicazioni necessarie per l'ordine: - posizione delle cerniere a sx (L) o a dx (R)						

**D-Neo** Design by Bertrand Lejoly

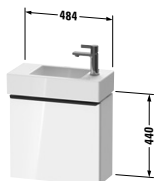
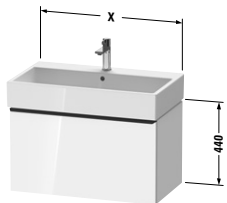
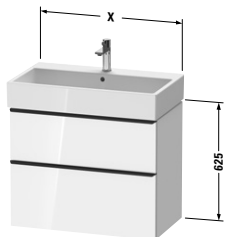

Descrizione	Largh. x Prof. (mm)	Cod.Art.	Euro	Euro	Euro	Euro
			Fascia di prezzo 1	Fascia di prezzo 2		
						
<b>Base sottolavabo sospesa</b>						
1 anta						
per Vero Air # 072450	484 x 222	DE 4219 L/R	491	552		
<b>Infobox:</b> Si consiglia l'uso del sifone salvaspazio # 005076 / Mantenere una distanza minima dalla parete di 50 mm / Indicazioni necessarie per l'ordine: - posizione delle cerniere a sx (L) o a dx (R)						
						
<b>Base sottolavabo sospesa</b>						
1 elemento estraibile						
per Vero Air # 235050	484 x 442	DE 4270	718	810		
per Vero Air # 235060	584 x 442	DE 4271	733	831		
per Vero Air # 235070	684 x 442	DE 4272	756	853		
per Vero Air # 235080	784 x 442	DE 4273	775	878		
per Vero Air # 235010	984 x 442	DE 4274	819	925		
per Vero Air # 235012	1184 x 442	DE 4275	867	992		
<b>Infobox:</b> Si consiglia l'uso del sifone salvaspazio # 005076 / Suddivisione interna optional # UV 9845, posizionabile liberamente						
						
<b>Base sottolavabo sospesa</b>						
1 cassetto, 1 elemento estraibile, cassetto superiore con scasso per il sifone e coprisifone						
per Vero Air # 235050	484 x 442	DE 4370	938	1.022		
per Vero Air # 235060	584 x 442	DE 4371	967	1.082		
per Vero Air # 235070	684 x 442	DE 4372	995	1.117		
per Vero Air # 235080	784 x 442	DE 4373	1.023	1.152		
per Vero Air # 235010	984 x 442	DE 4374	1.084	1.197		
per Vero Air # 235012	1184 x 442	DE 4375	1.145	1.293		
<b>Infobox:</b> Suddivisione interna optional # UV 9845, posizionabile liberamente, a partire da 684 mm di larghezza						

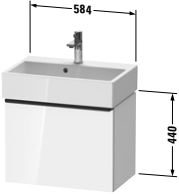
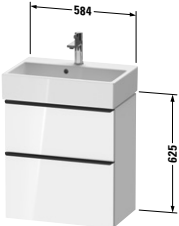
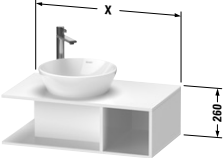
**D-Neo** Design by Bertrand Lejoly

Descrizione	Largh. x Prof. (mm)	Cod.Art.	Euro	Euro	Euro	Euro
			Fascia di prezzo 1	Fascia di prezzo 2		
<b>Base sottolavabo sospesa Compact</b> 1 elemento estraibile per Vero Air # 236860	584 x 372	<b>DE 4229</b>	711	800		
<b>Infobox:</b> Si consiglia l'uso del sifone salvaspazio # 005076 / Suddivisione interna optional # UV 9955, posizionabile liberamente						
						
<b>Base sottolavabo sospesa Compact</b> 1 cassetto, 1 elemento estraibile, cassetto superiore con scasso per il sifone e coprisifone per Vero Air # 236860	584 x 372	<b>DE 4329</b>	898	1.003		
						
<b>Base sottolavabo sospesa Compact</b> 1 ripiano a giorno a destra, 1 consolle con un taglio per lavabo	800 x 480 1000 x 480	<b>DE 4918</b> <b>DE 4919</b>	614 639	747 797		
<b>Infobox:</b> Installabile solo con sifone salvaspazio (consigliato # 005076) / Sovrapprezzo di 28 € per foro rubinetteria, previa indicazione esatta della posizione / Indicazioni necessarie per l'ordine: - cod. art. del lavabo (v. pag. 937)						



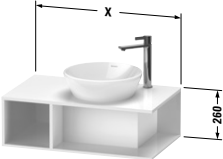
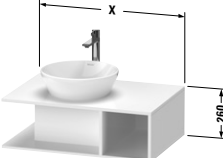

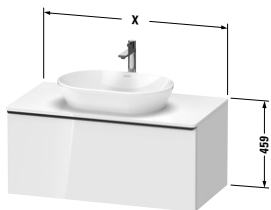
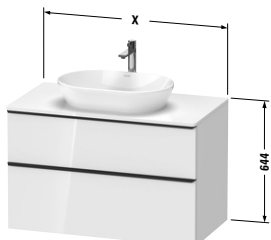
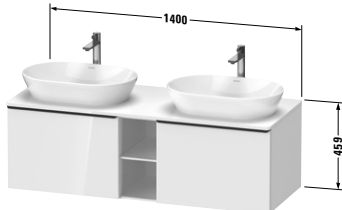

**D-Neo** Design by Bertrand Lejoly

Descrizione	Largh. x Prof. (mm)	Cod.Art.	Euro		Euro	Euro
			Fascia di prezzo 1	Fascia di prezzo 2		
 <p><b>Base sottolavabo sospesa Compact</b>            1 ripiano a giorno laterale a sx,            1 consolle con un taglio per lavabo</p>	800 x 480 1000 x 480	<b>DE 4938</b> <b>DE 4939</b>	614 639	747 797		
<b>Infobox:</b> Installabile solo con sifone salvaspazio (consigliato # 005076) / Sovrapprezzo di 28 € per foro rubinetteria, previa indicazione esatta della posizione / Indicazioni necessarie per l'ordine: - cod. art. del lavabo (v. pag. 937)						
 <p><b>Base sottolavabo sospesa</b>            1 ripiano a giorno a destra,            1 consolle con un taglio per lavabo</p>	800 x 550 1000 x 550	<b>DE 4928</b> <b>DE 4929</b>	624 653	775 832		
<b>Infobox:</b> Installabile solo con sifone salvaspazio (consigliato # 005076) / Sovrapprezzo di 28 € per foro rubinetteria, previa indicazione esatta della posizione / Indicazioni necessarie per l'ordine: - cod. art. del lavabo (v. pag. 937)						
 <p><b>Base sottolavabo sospesa</b>            1 ripiano a giorno laterale a sx,            1 consolle con un taglio per lavabo</p>	800 x 550 1000 x 550	<b>DE 4958</b> <b>DE 4959</b>	624 653	775 832		
<b>Infobox:</b> Installabile solo con sifone salvaspazio (consigliato # 005076) / Sovrapprezzo di 28 € per foro rubinetteria, previa indicazione esatta della posizione / Indicazioni necessarie per l'ordine: - cod. art. del lavabo (v. pag. 937)						

**D-Neo** Design by Bertrand Lejoly

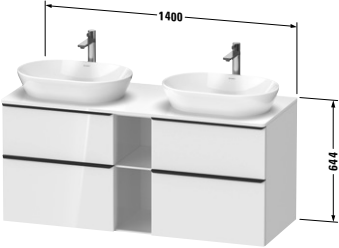
Descrizione	Largh. x Prof. (mm)	Cod.Art.	Euro		Euro	Euro
			Fascia di prezzo 1	Fascia di prezzo 2		
						
<b>Base sottolavabo sospesa</b> 1 elemento estraibile, 1 consolle con un taglio per lavabo						
	800 x 550	<b>DE 4947</b>	811	983		
	1000 x 550	<b>DE 4948</b>	842	1.048		
	1200 x 550	<b>DE 4949</b>	935	1.132		
<b>Infobox:</b> Si consiglia l'uso del sifone salvaspazio # 005076 / Suddivisione interna optional # UV 9846, posizionabile liberamente / Sovrapprezzo di 28 € per foro rubinetteria, previa indicazione esatta della posizione / Indicazioni necessarie per l'ordine: - cod. art. del lavabo (v. pag. 937)						
						
<b>Base sottolavabo sospesa</b> 1 cassetto, 1 elemento estraibile, cassetto superiore con scasso per il sifone e coprisifone, 1 consolle con un taglio per lavabo						
	800 x 550	<b>DE 4967</b>	1.125	1.289		
	1000 x 550	<b>DE 4968</b>	1.152	1.316		
	1200 x 550	<b>DE 4969</b>	1.213	1.389		
<b>Infobox:</b> Si consiglia l'uso del sifone salvaspazio # 005076 / Suddivisione interna optional # UV 9846, posizionabile liberamente / Sovrapprezzo di 28 € per foro rubinetteria, previa indicazione esatta della posizione / Indicazioni necessarie per l'ordine: - cod. art. del lavabo (v. pag. 937)						
						
<b>Base sottolavabo sospesa</b> 2 elementi estraibili, 1 ripiano a giorno in legno, 1 consolle con a scelta uno o due tagli per lavabo						
	1400 x 550	<b>DE 4950 L/R/B</b>	1.346	1.695		
<b>Infobox:</b> Si consiglia l'uso del sifone salvaspazio # 005076 / Suddivisione interna optional # UV 9846, posizionabile liberamente / Sovrapprezzo di 28 € per foro rubinetteria, previa indicazione esatta della posizione / Indicazioni necessarie per l'ordine: - L/R/B = lavabo a scelta a sx (L), a dx (R) o su entrambi i lati (B) - cod. art. del lavabo (v. pag. 937)						

**D-Neo** Design by Bertrand Lejoly

Descrizione	Largh. x Prof. (mm)	Cod.Art.	Euro	Euro	Euro	Euro
			Fascia di prezzo 1	Fascia di prezzo 2		
<b>Base sottolavabo sospesa</b> 2 cassetti, 2 elementi estraibili, cassetto sotto il lavabo dotato di scasso per il sifone e coprisifone, 1 ripiano a giorno in legno, 1 consolle con a scelta uno o due tagli per lavabo						
	1400 x 550	DE 4970 L/R/B	1.885	2.174		
<b>Infobox:</b> Si consiglia l'uso del sifone salvaspazio # 005076 / Suddivisione interna optional # UV 9846, posizionabile liberamente / Sovrapprezzo di 28 € per foro rubinetteria, previa indicazione esatta della posizione / Indicazioni necessarie per l'ordine: - L/R/B = lavabo a scelta a sx (L), a dx (R) o su entrambi i lati (B) - cod. art. del lavabo (v. pag. 937)						
						
<b>Suddivisione interna</b> suddivisione interna con coperchio, ordi- nabile in qualsiasi momento, Nero diamante per basi sottolavabo						
	115 x 320	UV 9845	151			
						
<b>Suddivisione interna</b> suddivisione interna con coperchio, ordi- nabile in qualsiasi momento, Nero diamante per basi sottolavabo per consolle e basi sospese per consolle						
	115 x 370	UV 9846	156			
						
<b>Suddivisione interna</b> suddivisione interna con coperchio, ordi- nabile in qualsiasi momento, Nero diamante per basi sottolavabo						
	115 x 270	UV 9955	149			

**D-Neo** Design by Bertrand Lejoly

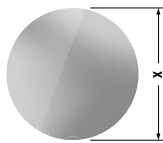
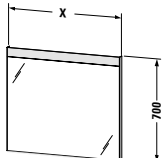
Descrizione	Largh. x Prof. (mm)	Cod.Art.	Euro		Euro	Euro
			Fascia di prezzo 1	Fascia di prezzo 2		
 <p><b>Specchio con illuminazione</b>            versione "Good",            IP 44,            luce indiretta LED (perimetrale),            per interruttore a parete,            LED (durata &gt;30.000 ore),            diodi fissi,            classe di efficienza energetica: D</p>						
modulo LED 4000 Kelvin di temperatura di colore, 31 W	700 x 34	<b>LM 7851</b>	750			
modulo LED 4000 Kelvin di temperatura di colore, 41 W	900 x 34	<b>LM 7853</b>	902			
<b>Infobox:</b> Articolo a magazzino / Accensione/spegnimento possibili solo con apposito interruttore predisposto a parete						
 <p><b>Specchio con illuminazione</b>            versione "Good",            IP 44,            barra luminosa LED in alto,            per interruttore a parete,            LED (durata &gt;30.000 ore),            diodi fissi,            classe di efficienza energetica: D</p>						
modulo LED 4000 Kelvin di temperatura di colore, 6 W	400 x 35	<b>LM 7834</b>	461			
modulo LED 4000 Kelvin di temperatura di colore, 9 W	600 x 35	<b>LM 7835</b>	489			
modulo LED 4000 Kelvin di temperatura di colore, 13 W	800 x 35	<b>LM 7836</b>	547			
modulo LED 4000 Kelvin di temperatura di colore, 16 W	1000 x 35	<b>LM 7837</b>	626			
modulo LED 4000 Kelvin di temperatura di colore, 19 W	1200 x 35	<b>LM 7838</b>	690			
modulo LED 4000 Kelvin di temperatura di colore, 20 W	1300 x 35	<b>LM 7839</b>	769			
modulo LED 4000 Kelvin di temperatura di colore, 22 W	1400 x 35	<b>LM 7844</b>	867			
<b>Infobox:</b> Articolo a magazzino / Accensione/spegnimento possibili solo con apposito interruttore predisposto a parete						

**D-Neo** Design by Bertrand Lejoly

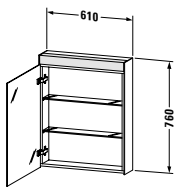
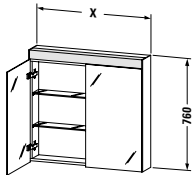
Descrizione	Largh. x Prof. (mm)	Cod.Art.	Euro	Euro	Euro	Euro
			Fascia di prezzo 1	Fascia di prezzo 2		
 <p><b>Armadietto a specchio</b>            versione "Good",            IP 44,            1 anta a specchio,            2 ripiani in vetro,            per interruttore a parete,            possibilità di incasso solo con apposito set,            LED (durata &gt;30.000 ore),            diodi fissi,            classe di efficienza energetica: D            modulo LED 4000 Kelvin di temperatura            di colore, 9 W</p>	610 x 148	<b>LM 7820 L/R</b>	1.081			
<b>Infobox:</b> Articolo a magazzino / Accensione/spegnimento possibili solo con apposito interruttore predisposto a parete / Set per l'incasso, ved. pag. 638 / Indicazioni necessarie per l'ordine: - cerniere a sx (L) / a dx (R) - incasso sì / no						
 <p><b>Armadietto a specchio</b>            versione "Good",            IP 44,            2 ante a specchio,            2 ripiani in vetro,            per interruttore a parete,            possibilità di incasso solo con apposito set,            LED (durata &gt;30.000 ore),            diodi fissi,            classe di efficienza energetica: D            modulo LED 4000 Kelvin di temperatura            di colore, 13 W</p>	810 x 148	<b>LM 7821</b>	1.164			
modulo LED 4000 Kelvin di temperatura di colore, 16 W	1010 x 148	<b>LM 7822</b>	1.271			
<b>Infobox:</b> Articolo a magazzino / Accensione/spegnimento possibili solo con apposito interruttore predisposto a parete / Set per l'incasso, ved. pag. 638 / Indicazioni necessarie per l'ordine: - incasso sì / no						

**D-Neo** Design by Bertrand Lejoly

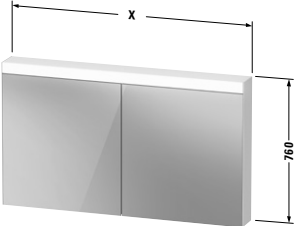
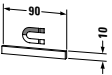
Descrizione	Largh. x Prof. (mm)	Cod.Art.	Euro		Euro	Euro
			Fascia di prezzo 1	Fascia di prezzo 2		
						
<b>Armadietto a specchio</b> versione "Good", IP 44, 2 ante a specchio, 4 ripiani in vetro, per interruttore a parete, possibilità di incasso solo con apposito set, LED (durata >30.000 ore), diodi fissi, classe di efficienza energetica: D						
modulo LED 4000 Kelvin di temperatura di colore, 19 W	1210 x 148	<b>LM 7823</b>	1.427			
modulo LED 4000 Kelvin di temperatura di colore, 20 W	1310 x 148	<b>LM 7854</b>	1.661			
<b>Infobox:</b> Articolo a magazzino / Accensione/spengimento possibili solo con apposito interruttore predisposto a parete / Set per l'incasso, ved. pag. 638 / Indicazioni necessarie per l'ordine: - incasso sì / no						
						
<b>Barra magnetica in acciaio</b>	90 x 5	<b>UV 9709</b>	59			
<b>Infobox:</b> La barra magnetica può essere installata all'interno a scelta sul pannello laterale, sulla parete posteriore o sull'anta a specchio, mediante nastro biadesivo. Nell'installazione tenere conto della relativa perdita di capienza.						

**D-Neo** Design by Bertrand Lejoly

Descrizione	Largh. x Prof. (mm)	Cod.Art.	Euro	Euro	Euro	Euro
			Fascia di prezzo 1	Fascia di prezzo 2		
<b>Colonna bassa</b> 1 anta in legno, 4 ripiani in vetro	400 x 240	DE 1318 L/R	756	940		
<b>Infobox:</b> Mantenere una distanza minima dalla parete di 50 mm / Anche in caso di installazione vicino ad un altro mobile mantenere una distanza minima di 50 mm / Indicazioni necessarie per l'ordine: - posizione delle cerniere a sx (L) o a dx (R)						
<b>Colonna</b> 1 anta in legno, 5 ripiani in vetro	400 x 360	DE 1328 L/R	824	1.051		
<b>Infobox:</b> Mantenere una distanza minima dalla parete di 50 mm / Anche in caso di installazione vicino ad un altro mobile mantenere una distanza minima di 50 mm / Indicazioni necessarie per l'ordine: - posizione delle cerniere a sx (L) o a dx (R)						

**DuraStyle** Design by Matteo Thun & Antonio Rodriguez

**Informazioni generali**

<b>Frontale</b> <b>Corpo</b> <b>Frontale bi-color</b> <b>Mensola</b>	<b>Bilaminato</b> Fascia di prezzo 1	<b>07</b> Grigio cemento opaco <b>16</b> Rovere nero <b>18</b> Bianco opaco <b>21</b> Noce scuro <b>30</b> Rovere naturale <b>35</b> Rovere Terra <b>43</b> Grigio basalto opaco <b>49</b> Grigio grafite opaco <b>79</b> Noce naturale <b>91</b> Taupe	<b>Materiale di base:</b> pannelli di truciolare a tre strati ad alta compressione rivestiti su entrambi i lati con resina melamminica. Maniglia a gola integrata, nella stessa finitura del corpo. <b>Materiale dei profili:</b> profili in ABS.
	<b>Bilaminato</b> Fascia di prezzo 2	<b>22</b> Bianco lucido <b>75</b> Lino	<b>Materiale di base:</b> pannelli di truciolare a tre strati ad alta compressione rivestiti su entrambi i lati con resina melamminica. Maniglia a gola integrata, nella stessa finitura del corpo. <b>Materiale dei profili:</b> profili in ABS.
<b>Corpo bi-color</b>	<b>Bilaminato</b> Fascia di prezzo 1	<b>18</b> Bianco opaco <b>43</b> Grigio basalto opaco	<b>Materiale di base:</b> pannelli di truciolare a tre strati ad alta compressione rivestiti su entrambi i lati con resina melamminica. Maniglia a gola integrata, nella stessa finitura del corpo. <b>Materiale dei profili:</b> profili in ABS.
<b>Consolle</b>	<b>Bilaminato</b> Fascia di prezzo 1	<b>07</b> Grigio cemento opaco <b>16</b> Rovere nero <b>18</b> Bianco opaco <b>21</b> Noce scuro <b>30</b> Rovere naturale <b>35</b> Rovere Terra <b>43</b> Grigio basalto opaco <b>49</b> Grigio grafite opaco <b>79</b> Noce naturale <b>91</b> Taupe	<b>Materiale di base:</b> pannelli di truciolare a tre strati ad alta compressione, con laminato decorativo (HPL) su entrambi i lati. Lato inferiore della consolle: Nero diamante (57). <b>Materiale dei profili:</b> profili in ABS.
	<b>Bilaminato</b> Fascia di prezzo 2	<b>22</b> Bianco lucido <b>75</b> Lino	<b>Materiale di base:</b> pannelli di truciolare a tre strati ad alta compressione, con laminato decorativo (HPL) su entrambi i lati. Lato inferiore della consolle: Nero diamante (57). <b>Materiale dei profili:</b> profili in ABS.
<b>Consolle # DS 828C, DS 829C</b>	<b>Bilaminato</b> Fascia di prezzo 1	<b>07</b> Grigio cemento opaco <b>16</b> Rovere nero <b>18</b> Bianco opaco <b>21</b> Noce scuro <b>30</b> Rovere naturale <b>35</b> Rovere Terra <b>43</b> Grigio basalto opaco <b>49</b> Grigio grafite opaco <b>53</b> Castagno scuro <b>79</b> Noce naturale <b>91</b> Taupe	<b>Materiale di base:</b> multistrato di legno incollato curvo con entrambi i lati in laminato (HPL). <b>Materiale dei profili:</b> profili e tagli portasciugamani in multistrato impermeabilizzato con olio (in colore coordinato al laminato).
	<b>Bilaminato</b> Fascia di prezzo 2	<b>22</b> Bianco lucido <b>75</b> Lino	<b>Materiale di base:</b> multistrato di legno incollato curvo con entrambi i lati in laminato (HPL). <b>Materiale dei profili:</b> profili e tagli portasciugamani in multistrato impermeabilizzato con olio (in colore coordinato al laminato).
<b>Suddivisione interna</b> <b># UV 9845</b> <b># UV 9955</b>		Nero diamante	Suddivisione interna installabile in qualsiasi momento, con coperchio. La suddivisione interna non è fissa e può essere posizionata liberamente all'interno del cassetto. Larghezza x altezza x profondità: 115 mm x 45 mm x profondità del cassetto Materiale: pannello di fibra a media densità con pellicola protettiva (MDF) e rivestimento antiscivolo sul lato inferiore.
<b>Specchio con illuminazione</b>			Illuminazione con tecnologia LED, 4000 K di temperatura di colore. Accensione e spegnimento solo mediante interruttore esterno.
<b>Profili</b> <b>(per specchi con barra luminosa in alto)</b>	<b>Bilaminato</b> Fascia di prezzo 1	Bianco opaco	Plastica



**DuraStyle** Design by Matteo Thun & Antonio Rodriguez

**Informazioni generali**
**Armadietto a specchio con illuminazione**

Illuminazione con tecnologia LED, 4000 K di temperatura di colore. Accensione e spegnimento solo mediante interruttore a parete già predisposto. Possibile installazione a incasso solo con apposito set per l'incasso.

<b>Corpo degli armadietti a specchio</b>	<b>Bilaminato</b> Fascia di prezzo 1	Bianco opaco	Vetro
<b>Meccanismo di scorrimento</b>		Senza maniglie	Frontale sporgente per facilitare l'apertura.
<b>Corpi delle strutture portasciugamani</b>	<b>Legno massello</b> Fascia di prezzo 1	<b>76</b> Rovere europeo massello	Struttura in legno massello con laccatura protettiva trasparente.
	<b>Legno massello</b> Fascia di prezzo 2	<b>77</b> Noce americano massello	Struttura in legno massello con laccatura protettiva trasparente.
<b>Ripiano delle strutture portasciugamani</b>	<b>Bilaminato</b>	<b>07</b> Grigio cemento opaco	<b>Materiale di base:</b> ripiani in pannelli di truciolare a tre strati ad alta compressione rivestiti su entrambi i lati con resina melaminica. <b>Materiale dei profili:</b> profili in ABS.
		<b>18</b> Bianco opaco	
		<b>22</b> Bianco lucido	
		<b>43</b> Grigio basalto opaco	
		<b>49</b> Grigio grafite opaco	
		<b>91</b> Taupe	
<b>Cuscino imbottito</b>		Bianco	Ecopelle
<b>Nuovo cod. art.</b>	<b>Cifra 12</b> Codici paese per gli specchi e gli armadietti a specchio	<b>0</b> IT	Esempio: Specchio: LM 7834 0 00 00 0000 Armadietto a specchio: LM 7820 L 00 00 0000

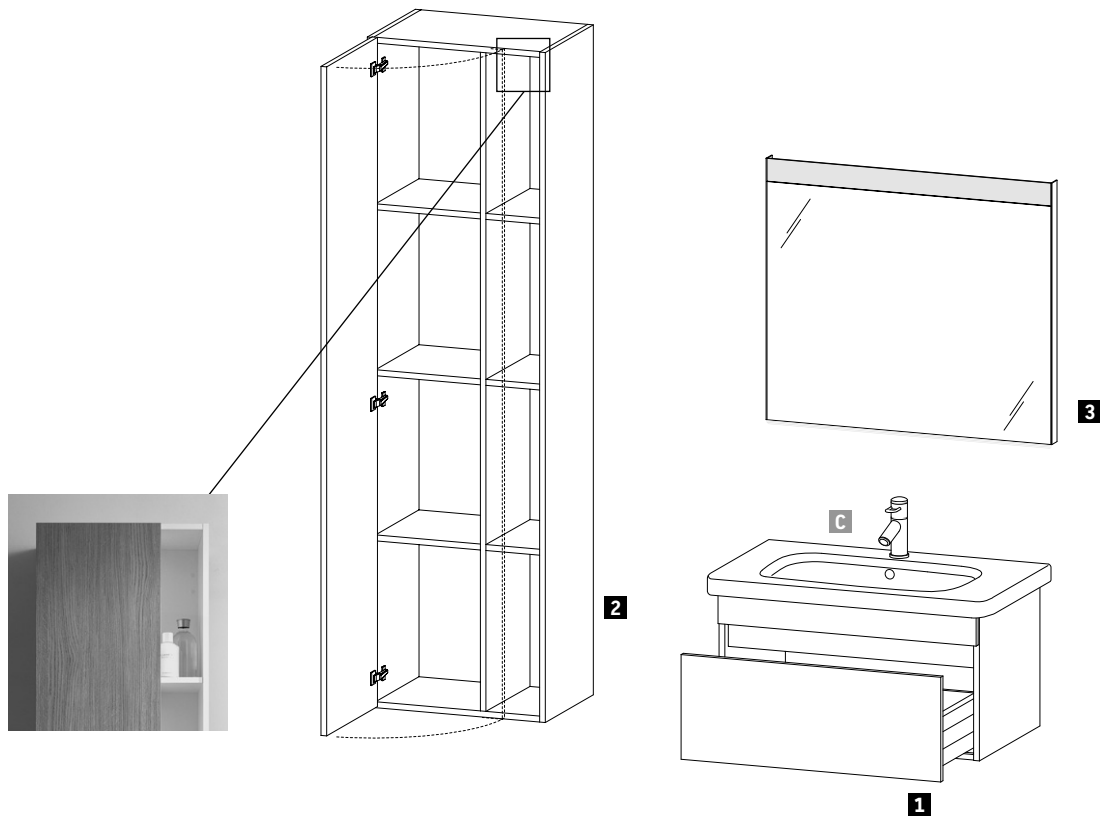
**Esempio d'ordine**

**DuraStyle**

Base sottolavabo  
Colonna  
Specchio con illuminazione

**35** Rovere Terra  
**43** Grigio basalto opaco

Descrizione	Note	Quantità	Cod. Art.
<b>1</b> Base sottolavabo sospesa	Larghezza 730 mm	1	# DS 6381 0 35 43
<b>2</b> Colonna	Larghezza 500 mm	1	# DS 1249 L 35 43
<b>3</b> Specchio con illuminazione	Larghezza 800 mm	1	# LM 7836 0 00 00 0000
Suddivisione interna con coperchio	Ordinabile in qualsiasi momento	1	# UV 9845 0 00 00
<b>C</b> DuraStyle 800 mm		1	# 232080 00 00

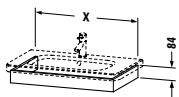
**DuraStyle** Design by Matteo Thun & Antonio Rodriguez

Descrizione	Largh. x Prof. (mm)	Cod.Art.	Euro		Euro	Euro
			Fascia di prezzo 1	Fascia di prezzo 2		
						
<b>Cornice del lavabo</b>						
per DuraStyle # 232065	580 x 448	<b>DS 6080</b>	341	391		
per DuraStyle # 232080	730 x 448	<b>DS 6081</b>	387	446		
per DuraStyle # 232010	930 x 448	<b>DS 6082</b>	398	458		
per DuraStyle # 232012	1130 x 448	<b>DS 6083</b>	417	478		

**Infobox:** Altezza della cornice = 84 mm

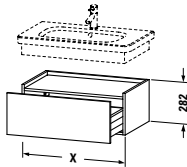
						
<b>Base sospesa</b>						
1 elemento estraibile						
per DuraStyle # 232065	580 x 448	<b>DS 6280</b>	612	704		
per DuraStyle # 232080	730 x 448	<b>DS 6281</b>	646	742		
per DuraStyle # 232010	930 x 448	<b>DS 6282</b>	681	781		
per DuraStyle # 232012	1130 x 448	<b>DS 6283</b>	714	822		

**Infobox:** Opzione Bi-Color disponibile solo con corpo in finitura 18 Bianco opaco o 43 Grigio basalto opaco. Frontale Bi-Color selezionabile a scelta tra una qualsiasi delle finiture dei frontali / Indicazioni necessarie per l'ordine:

- colore del corpo
- colore del piano d'appoggio

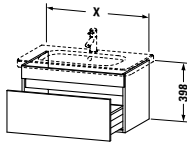
						
<b>Base sottolavabo sospesa</b>						
1 elemento estraibile						
per DuraStyle # 232065	580 x 448	<b>DS 6380</b>	742	853		
per DuraStyle # 232080	730 x 448	<b>DS 6381</b>	774	890		
per DuraStyle # 232010	930 x 448	<b>DS 6382</b>	801	922		
per DuraStyle # 232012	1130 x 448	<b>DS 6395</b>	846	975		

**Infobox:** Opzione Bi-Color disponibile solo con corpo in finitura 18 Bianco opaco o 43 Grigio basalto opaco. Frontale Bi-Color selezionabile a scelta tra una qualsiasi delle finiture dei frontali / Installabile solo con sifone salvaspazio (consigliato # 005076) / Suddivisione interna optional # UV 9845, posizionabile liberamente / Indicazioni necessarie per l'ordine:

- colore del frontale
- colore del corpo

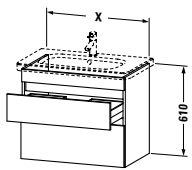
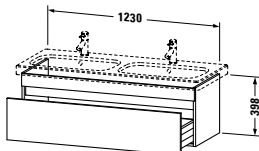
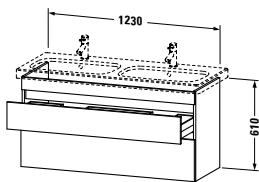

**DuraStyle** Design by Matteo Thun & Antonio Rodriguez

Descrizione	Largh. x Prof. (mm)	Cod.Art.	Euro		Euro	Euro
			Fascia di prezzo 1	Fascia di prezzo 2		
 <p><b>Base sottolavabo sospesa</b> 2 cassetti, cassetto superiore con scasso per il sifone e coprisifone</p>						
per DuraStyle # 232065	580 x 448	<b>DS 6480</b>	967	1.112		
per DuraStyle # 232080	730 x 448	<b>DS 6481</b>	1.005	1.154		
per DuraStyle # 232010	930 x 448	<b>DS 6482</b>	1.041	1.198		
per DuraStyle # 232012	1130 x 448	<b>DS 6495</b>	1.102	1.268		
<p><b>Infobox:</b> Opzione Bi-Color disponibile solo con corpo in finitura 18 Bianco opaco o 43 Grigio basalto opaco. Frontale Bi-Color selezionabile a scelta tra una qualsiasi delle finiture dei frontali / Suddivisione interna optional # UV 9845, posizionabile liberamente / Indicazioni necessarie per l'ordine:</p> <ul style="list-style-type: none"> <li>- colore del frontale</li> <li>- colore del corpo</li> </ul>						
 <p><b>Base sottolavabo sospesa</b> 1 elemento estraibile</p>						
per DuraStyle # 233813	1230 x 448	<b>DS 6398</b>	940	1.081		
<p><b>Infobox:</b> Opzione Bi-Color disponibile solo con corpo in finitura 18 Bianco opaco o 43 Grigio basalto opaco. Frontale Bi-Color selezionabile a scelta tra una qualsiasi delle finiture dei frontali / Installabile solo con sifone salvaspazio (consigliato # 005076) / Suddivisione interna optional # UV 9845, posizionabile liberamente / Indicazioni necessarie per l'ordine:</p> <ul style="list-style-type: none"> <li>- colore del frontale</li> <li>- colore del corpo</li> </ul>						
 <p><b>Base sottolavabo sospesa</b> 2 cassetti, cassetto superiore con scasso per il sifone e coprisifone</p>						
per DuraStyle # 233813	1230 x 448	<b>DS 6498</b>	1.188	1.363		
<p><b>Infobox:</b> Opzione Bi-Color disponibile solo con corpo in finitura 18 Bianco opaco o 43 Grigio basalto opaco. Frontale Bi-Color selezionabile a scelta tra una qualsiasi delle finiture dei frontali / Suddivisione interna optional # UV 9845, posizionabile liberamente / Indicazioni necessarie per l'ordine:</p> <ul style="list-style-type: none"> <li>- colore del frontale</li> <li>- colore del corpo</li> </ul>						

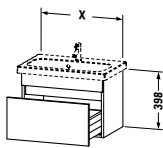
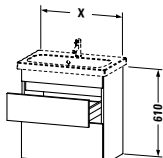
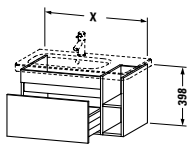
**DuraStyle** Design by Matteo Thun & Antonio Rodriguez

Descrizione	Largh. x Prof. (mm)	Cod.Art.	Euro		Euro	
			Fascia di prezzo 1	Fascia di prezzo 2		
						
<b>Base sottolavabo sospesa Compact</b>						
1 elemento estraibile						
per DuraStyle # 233755	500 x 368	<b>DS 6303</b>	644	722		
per DuraStyle # 233763	580 x 368	<b>DS 6379</b>	653	734		
per DuraStyle # 233778	730 x 368	<b>DS 6399</b>	760	875		
<b>Infobox:</b> Opzione Bi-Color disponibile solo con corpo in finitura 18 Bianco opaco o 43 Grigio basalto opaco. Frontale Bi-Color selezionabile a scelta tra una qualsiasi delle finiture dei frontali / Installabile solo con sifone salvaspazio (consigliato # 005076) / Suddivisione interna optional # UV 9955, posizionabile liberamente / Indicazioni necessarie per l'ordine: - colore del frontale - colore del corpo						
						
<b>Base sottolavabo sospesa Compact</b>						
2 cassetti, cassetto superiore con scasso per il sifone e coprisifone						
per DuraStyle # 233755	500 x 368	<b>DS 6403</b>	840	975		
per DuraStyle # 233763	580 x 368	<b>DS 6479</b>	864	987		
per DuraStyle # 233778	730 x 368	<b>DS 6499</b>	987	1.133		
<b>Infobox:</b> Opzione Bi-Color disponibile solo con corpo in finitura 18 Bianco opaco o 43 Grigio basalto opaco. Frontale Bi-Color selezionabile a scelta tra una qualsiasi delle finiture dei frontali / Suddivisione interna optional # UV 9955, posizionabile liberamente / Indicazioni necessarie per l'ordine: - colore del frontale - colore del corpo						
						
<b>Base sottolavabo sospesa</b>						
1 elemento estraibile, modulo a giorno laterale						
per DuraStyle # 232680 con bacino a dx	730 x 448	<b>DS 6393</b>	911	1.047		
per DuraStyle # 232580 con bacino a sx	730 x 448	<b>DS 6394</b>	911	1.047		
<b>Infobox:</b> Opzione Bi-Color disponibile solo con corpo in finitura 18 Bianco opaco o 43 Grigio basalto opaco. Frontale Bi-Color selezionabile a scelta tra una qualsiasi delle finiture dei frontali / Installabile solo con sifone salvaspazio (consigliato # 005076) / Suddivisione interna optional # UV 9845, posizionabile liberamente / Indicazioni necessarie per l'ordine: - colore del frontale - colore del corpo						

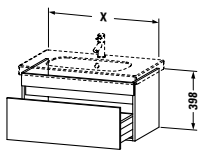
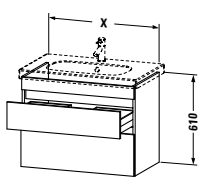
**DuraStyle** Design by Matteo Thun & Antonio Rodriguez

Descrizione	Largh. x Prof. (mm)	Cod.Art.	Euro		Euro	Euro
			Fascia di prezzo 1	Fascia di prezzo 2		
						
<b>Base sottolavabo sospesa</b>						
1 elemento estraibile						
per D-Code # 034265	600 x 453	<b>DS 6383</b>	742	853		
per D-Code # 034285	800 x 453	<b>DS 6384</b>	774	890		
per D-Code # 034210	1000 x 453	<b>DS 6385</b>	801	922		
per D-Code # 034812	1150 x 453	<b>DS 6386</b>	846	975		
<b>Infobox:</b> Opzione Bi-Color disponibile solo con corpo in finitura 18 Bianco opaco o 43 Grigio basalto opaco. Frontale Bi-Color selezionabile a scelta tra una qualsiasi delle finiture dei frontali / Suddivisione interna optional # UV 9845, posizionabile liberamente / Installabile solo con sifone salvaspazio (consigliato # 005076) / Indicazioni necessarie per l'ordine: - colore del frontale - colore del corpo						
						
<b>Base sottolavabo sospesa</b>						
2 cassetti, cassetto superiore con scasso per il sifone e coprisifone						
per D-Code # 034265	600 x 453	<b>DS 6483</b>	967	1.112		
per D-Code # 034285	800 x 453	<b>DS 6484</b>	1.005	1.154		
per D-Code # 034210	1000 x 453	<b>DS 6485</b>	1.041	1.198		
per D-Code # 034812	1150 x 453	<b>DS 6486</b>	1.102	1.268		
<b>Infobox:</b> Opzione Bi-Color disponibile solo con corpo in finitura 18 Bianco opaco o 43 Grigio basalto opaco. Frontale Bi-Color selezionabile a scelta tra una qualsiasi delle finiture dei frontali / Suddivisione interna optional # UV 9845, posizionabile liberamente / Indicazioni necessarie per l'ordine: - colore del frontale - colore del corpo						
						
<b>Suddivisione interna</b>						
suddivisione interna con coperchio, ordinabile in qualsiasi momento, Nero diamante						
per basi sottolavabo	115 x 270	<b>UV 9955</b>	149			
						
<b>Suddivisione interna</b>						
suddivisione interna con coperchio, ordinabile in qualsiasi momento, Nero diamante						
per basi sottolavabo	115 x 320	<b>UV 9845</b>	151			

**DuraStyle** Design by Matteo Thun & Antonio Rodriguez

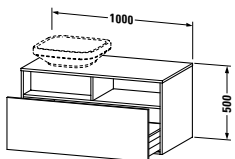
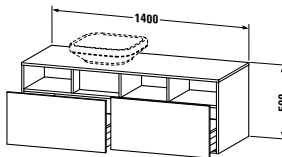
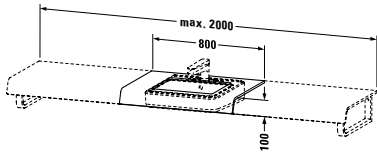
Descrizione	Largh. x Prof. (mm)	Cod.Art.	Euro		Euro	Euro
			Fascia di prezzo 1	Fascia di prezzo 2		
						
<b>Base sottolavabo sospesa</b>						
1 elemento estraibile						
1 consolle con 1 taglio	1000 x 550	<b>DS 6784 L/R</b>	1.101	1.376		
<b>Infobox:</b> Opzione Bi-Color disponibile solo con corpo in finitura 18 Bianco opaco o 43 Grigio basalto opaco. Frontale Bi-Color selezionabile a scelta tra una qualsiasi delle finiture dei frontali / Si consiglia l'uso del sifone salvaspazio # 005076 / Indicazioni necessarie per l'ordine: <ul style="list-style-type: none"> <li>- colore del frontale</li> <li>- colore del corpo</li> <li>- L/R = lavabo a scelta a sx (L) o a dx (R)</li> <li>- cod. art. del lavabo (v. pag. 939)</li> </ul>						
						
<b>Base sottolavabo sospesa</b>						
2 elementi estraibili						
1 consolle con un taglio per lavabo	1400 x 550	<b>DS 6785 L/R</b>	1.607	2.008		
<b>Infobox:</b> Opzione Bi-Color disponibile solo con corpo in finitura 18 Bianco opaco o 43 Grigio basalto opaco. Frontale Bi-Color selezionabile a scelta tra una qualsiasi delle finiture dei frontali / Si consiglia l'uso del sifone salvaspazio # 005076 / Indicazioni necessarie per l'ordine: <ul style="list-style-type: none"> <li>- colore del frontale</li> <li>- colore del corpo</li> <li>- L/R = lavabo a scelta a sx (L) o a dx (R)</li> <li>- cod. art. del lavabo (v. pag. 939)</li> </ul>						
						
<b>Consolle</b>						
1 consolle con un taglio per lavabo, larghezza min. vedere le apposite istruzioni per l'ordine, larghezza max. 2000 mm						
prezzo base fino a 800 mm	550	<b>DS 828C</b>	586	675		
ogni 100 mm successivi			38	42		
<b>Optional</b>						
Taglio portasciugamani sulla cornice frontale o sul piano della consolle						
		<b>UV 9909</b>	49			
<b>Infobox:</b> Prezzo su richiesta per dimensioni a partire da 2001 mm / Sotto la consolle non possono essere installate base sottolavabo o basi sospese / Indicazioni necessarie per l'ordine: <ul style="list-style-type: none"> <li>- larghezza totale</li> <li>- asse del taglio (o dei tagli) per lavabo a partire da sinistra</li> <li>- numero e posizione delle staffe di sostegno</li> <li>- cod. art. del lavabo (v. pag. 939)</li> <li>- È necessario indicare le dimensioni esatte compilando l'apposito modulo a pag. 952 e allegare il relativo disegno / Per richiedere i tagli portasciugamani optional seguire le indicazioni per l'ordine a pag. 955</li> </ul>						

**DuraStyle** Design by Matteo Thun & Antonio Rodriguez

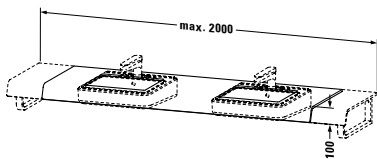
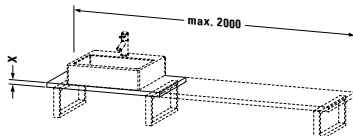
Descrizione	Largh. x Prof. (mm)	Cod.Art.	Euro		Euro	Euro
			Fascia di prezzo 1	Fascia di prezzo 2		
						
<b>Consolle</b>						
1 consolle con 2 tagli per 2 lavabi, larghezza min. vedere le apposite istruzioni per l'ordine, larghezza max. 2000 mm						
prezzo base fino a 800 mm	550	<b>DS 829C</b>	681	780		
ogni 100 mm successivi			38	42		
<b>Optional</b>						
Taglio portasciugamani sulla cornice frontale o sul piano della consolle						
		<b>UV 9909</b>	49			
<b>Infobox:</b> Prezzo su richiesta per dimensioni a partire da 2001 mm / Sotto la consolle non possono essere installate base sottolavabo o basi sospese / Indicazioni necessarie per l'ordine: - larghezza totale - asse del taglio (o dei tagli) per lavabo a partire da sinistra - numero e posizione delle staffe di sostegno - cod. art. del lavabo (v. pag. 939) - È necessario indicare le dimensioni esatte compilando l'apposito modulo a pag. 952 e allegare il relativo disegno / Per richiedere i tagli portasciugamani optional seguire le indicazioni per l'ordine a pag. 955						
						
<b>Consolle per bacinella da appoggio o lavabo da incasso sopra piano Compact</b>						
1 consolle con un taglio per lavabo, larghezza max. 2000 mm						
prezzo base fino a 800 mm, spessore 30 mm	480	<b>DS 104C</b>	446	467		
ogni 100 mm successivi			18	20		
prezzo base fino a 800 mm, spessore 45 mm	480	<b>DS 100C</b>	456	477		
ogni 100 mm successivi			27	29		
<b>Infobox:</b> Taglio per lavabo di altro produttore con sovrapprezzo di 237 €, previa verifica tecnica della fattibilità / Sovrapprezzo di 27 € per foro rubinetteria, previa indicazione esatta della posizione / Riduzione della profondità con sovrapprezzo di 164 €, previa verifica tecnica della fattibilità / Consolle a scelta anche senza taglio / Consolle di larghezza inferiore a 800 mm su richiesta / Indicazioni necessarie per ordinare le consolle: - larghezza totale - asse del taglio (o dei tagli) per lavabo a partire da sinistra - cod. art. del lavabo (per le dimensioni minime ved. pag. 932) - posizione esatta della base sottolavabo e/o delle staffe (non incluse) - è necessario indicare le dimensioni esatte come indicato nell'apposito modulo a pag. 952 e allegare il relativo disegno						

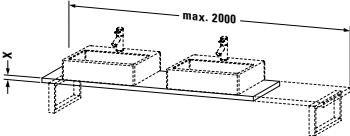
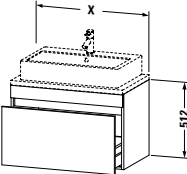

**DuraStyle** Design by Matteo Thun & Antonio Rodriguez

Descrizione	Largh. x Prof. (mm)	Cod.Art.	Euro		Euro	Euro
			Fascia di prezzo 1	Fascia di prezzo 2		
						
<b>Consolle per bacinella da appoggio o lavabo da incasso soprapiano Compact</b>						
1 consolle con 2 tagli per 2 lavabi, larghezza max. 2000 mm						
prezzo base fino a 800 mm, spessore 30 mm						
	480	<b>DS 105C</b>	484	509		
ogni 100 mm successivi						
			18	20		
prezzo base fino a 800 mm, spessore 45 mm						
	480	<b>DS 101C</b>	494	518		
ogni 100 mm successivi						
			27	29		
<b>Infobox:</b> Taglio per lavabo di altro produttore con sovrapprezzo di 237 €, previa verifica tecnica della fattibilità / Sovrapprezzo di 27 € per foro rubinetteria, previa indicazione esatta della posizione / Riduzione della profondità con sovrapprezzo di 164 €, previa verifica tecnica della fattibilità / Consolle a scelta anche senza taglio / Consolle di larghezza inferiore a 800 mm su richiesta / Indicazioni necessarie per ordinare le consolle: <ul style="list-style-type: none"> <li>- larghezza totale</li> <li>- asse del taglio (o dei tagli) per lavabo a partire da sinistra</li> <li>- cod. art. del lavabo (per le dimensioni minime ved. pag. 932)</li> <li>- posizione esatta della base sottolavabo e/o delle staffe (non incluse)</li> <li>- è necessario indicare le dimensioni esatte come indicato nell'apposito modulo a pag. 952 e allegare il relativo disegno</li> </ul>						
						
<b>Base sottolavabo sospesa per consolle Compact</b>						
1 elemento estraibile						
	600 x 478	<b>DS 5300</b>	684	797		
	700 x 478	<b>DS 5301</b>	700	823		
	800 x 478	<b>DS 5302</b>	713	840		
	900 x 478	<b>DS 5303</b>	727	863		
	1000 x 478	<b>DS 5304</b>	732	873		
<b>Infobox:</b> Si consiglia l'uso del sifone salvaspazio # 005076 / Opzione Bi-Color disponibile solo con corpo in finitura 18 Bianco opaco o 43 Grigio balsato opaco. Frontale Bi-Color selezionabile a scelta tra una qualsiasi delle finiture dei frontali / Consolle non fornita in dotazione, da ordinare / Nelle installazioni in nicchia, mantenere una distanza minima dalla parete di 20 mm / Suddivisione interna optional # UV 9846, posizionabile liberamente / Indicazioni necessarie per l'ordine: <ul style="list-style-type: none"> <li>- colore del frontale</li> <li>- colore del corpo</li> <li>- cod. art. del lavabo (v. pag. 939)</li> </ul>						

**DuraStyle** Design by Matteo Thun & Antonio Rodriguez

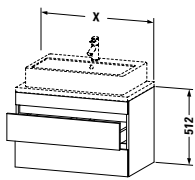
Descrizione	Largh. x Prof. (mm)	Cod.Art.	Euro		Euro	Euro
			Fascia di prezzo 1	Fascia di prezzo 2		
 <p><b>Base sottolavabo sospesa per consolle Compact</b> 2 cassetti, cassetto superiore con scasso per il sifone e coprisifone</p>	600 x 478	<b>DS 5305</b>	906	1.034		
	700 x 478	<b>DS 5306</b>	950	1.081		
	800 x 478	<b>DS 5307</b>	964	1.108		
	900 x 478	<b>DS 5308</b>	982	1.131		
	1000 x 478	<b>DS 5309</b>	1.020	1.180		

**Infobox:** Si consiglia l'uso del sifone salvaspazio # 005076 / Opzione Bi-Color disponibile solo con corpo in finitura 18 Bianco opaco o 43 Grigio basalto opaco. Frontale Bi-Color selezionabile a scelta tra una qualsiasi delle finiture dei frontali / Consolle non fornita in dotazione, da ordinare / Nelle installazioni in nicchia, mantenere una distanza minima dalla parete di 20 mm / Suddivisione interna optional # UV 9846, posizionabile liberamente / Indicazioni necessarie per l'ordine:

- colore del frontale
- colore del corpo
- cod. art. del lavabo (v. pag. 939)

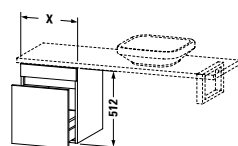
**Base sospesa per consolle Compact**

1 elemento estraibile						
	300 x 478	<b>DS 5320</b>	663	755		
	400 x 478	<b>DS 5321</b>	675	777		
	500 x 478	<b>DS 5322</b>	681	787		
	600 x 478	<b>DS 5323</b>	687	802		
	700 x 478	<b>DS 5343</b>	695	815		
	800 x 478	<b>DS 5324</b>	717	844		

**Infobox:** Opzione Bi-Color disponibile solo con corpo in finitura 18 Bianco opaco o 43 Grigio basalto opaco. Frontale Bi-Color selezionabile a scelta tra una qualsiasi delle finiture dei frontali / Consolle non fornita in dotazione, da ordinare / Nelle installazioni in nicchia, mantenere una distanza minima dalla parete di 20 mm / Suddivisione interna optional # UV 9846, posizionabile liberamente / Indicazioni necessarie per l'ordine:

- colore del frontale
- colore del corpo

**DuraStyle** Design by Matteo Thun & Antonio Rodriguez

Descrizione	Largh. x Prof. (mm)	Cod.Art.	Euro		Euro	Euro
			Fascia di prezzo 1	Fascia di prezzo 2		
<b>Base sospesa per consolle Compact</b>						
2 cassetti						
	300 x 478	<b>DS 5325</b>	794	900		
	400 x 478	<b>DS 5326</b>	825	936		
	500 x 478	<b>DS 5327</b>	831	951		
	600 x 478	<b>DS 5328</b>	842	971		
	700 x 478	<b>DS 5348</b>	859	991		
	800 x 478	<b>DS 5329</b>	886	1.030		

**Infobox:** Opzione Bi-Color disponibile solo con corpo in finitura 18 Bianco opaco o 43 Grigio basalto opaco. Frontale Bi-Color selezionabile a scelta tra una qualsiasi delle finiture dei frontali / Consolle non fornita in dotazione, da ordinare / Nelle installazioni in nicchia, mantenere una distanza minima dalla parete di 20 mm / Suddivisione interna optional # UV 9846, posizionabile liberamente / Indicazioni necessarie per l'ordine:  
 - colore del frontale  
 - colore del corpo

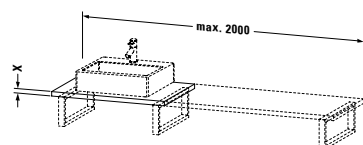
**Consolle per bacinella da appoggio o lavabo da incasso sopra piano**

1 consolle con un taglio per lavabo, larghezza max. 2000 mm						
prezzo base fino a 800 mm, spessore 30 mm						
	550	<b>DS 106C</b>	445	465		
ogni 100 mm successivi						
			19	22		
prezzo base fino a 800 mm, spessore 45 mm						
	550	<b>DS 102C</b>	462	487		
ogni 100 mm successivi						
			28	31		

**Infobox:** Taglio per lavabo di altro produttore con sovrapprezzo di 237 €, previa verifica tecnica della fattibilità / Sovrapprezzo di 27 € per foro rubinetteria, previa indicazione esatta della posizione / Riduzione della profondità con sovrapprezzo di 164 €, previa verifica tecnica della fattibilità / Consolle a scelta anche senza taglio / Consolle di larghezza inferiore a 800 mm su richiesta / Indicazioni necessarie per ordinare le consolle:  
 - larghezza totale  
 - asse del taglio (o dei tagli) per lavabo a partire da sinistra  
 - cod. art. del lavabo (per le dimensioni minime ved. pag. 932)  
 - posizione esatta della base sottolavabo e/o delle staffe (non incluse)  
 - è necessario indicare le dimensioni esatte come indicato nell'apposito modulo a pag. 952 e allegare il relativo disegno

**DuraStyle** Design by Matteo Thun & Antonio Rodriguez

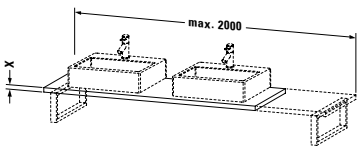
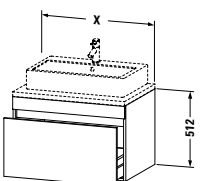
Descrizione	Largh. x Prof. (mm)	Cod.Art.	Euro		Euro	Euro
			Fascia di prezzo 1	Fascia di prezzo 2		
						
<b>Consolle per bacinella da appoggio o lavabo da incasso sopra piano</b>						
1 consolle con 2 tagli per 2 lavabi, larghezza max. 2000 mm						
prezzo base fino a 800 mm,						
spessore 30 mm						
	550	<b>DS 107C</b>	481	507		
ogni 100 mm successivi						
			19	22		
prezzo base fino a 800 mm,						
spessore 45 mm						
	550	<b>DS 103C</b>	502	527		
ogni 100 mm successivi						
			28	31		
<b>Infobox:</b> Taglio per lavabo di altro produttore con sovrapprezzo di 237 €, previa verifica tecnica della fattibilità / Sovrapprezzo di 27 € per foro rubinetteria, previa indicazione esatta della posizione / Riduzione della profondità con sovrapprezzo di 164 €, previa verifica tecnica della fattibilità / Consolle a scelta anche senza taglio / Consolle di larghezza inferiore a 800 mm su richiesta / Indicazioni necessarie per ordinare le consolle: <ul style="list-style-type: none"> <li>- larghezza totale</li> <li>- asse del taglio (o dei tagli) per lavabo a partire da sinistra</li> <li>- cod. art. del lavabo (per le dimensioni minime ved. pag. 932)</li> <li>- posizione esatta della base sottolavabo e/o delle staffe (non incluse)</li> <li>- è necessario indicare le dimensioni esatte come indicato nell'apposito modulo a pag. 952 e allegare il relativo disegno</li> </ul>						
						
<b>Base sottolavabo sospesa per consolle</b>						
1 elemento estraibile						
	600 x 548	<b>DS 5310</b>	708	832		
	700 x 548	<b>DS 5311</b>	745	875		
	800 x 548	<b>DS 5312</b>	773	907		
	900 x 548	<b>DS 5313</b>	783	924		
	1000 x 548	<b>DS 5314</b>	793	940		
<b>Infobox:</b> Si consiglia l'uso del sifone salvaspazio # 005076 / Opzione Bi-Color disponibile solo con corpo in finitura 18 Bianco opaco o 43 Grigio balsalto opaco. Frontale Bi-Color selezionabile a scelta tra una qualsiasi delle finiture dei frontali / Consolle non fornita in dotazione, da ordinare / Nelle installazioni in nicchia, mantenere una distanza minima dalla parete di 20 mm / Suddivisione interna optional # UV 9846, posizionabile liberamente / Indicazioni necessarie per l'ordine: <ul style="list-style-type: none"> <li>- colore del frontale</li> <li>- colore del corpo</li> <li>- cod. art. del lavabo (v. pag. 939)</li> </ul>						

**DuraStyle** Design by Matteo Thun & Antonio Rodriguez

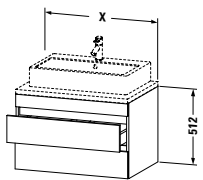
Descrizione	Largh. x Prof. (mm)	Cod.Art.	Euro		Euro	Euro
			Fascia di prezzo 1	Fascia di prezzo 2		
 <p><b>Base sottolavabo sospesa per consolle</b> 2 cassetti, cassetto superiore con scasso per il sifone e coprisifone</p>	600 x 548	<b>DS 5315</b>	933	1.067		
	700 x 548	<b>DS 5316</b>	992	1.132		
	800 x 548	<b>DS 5317</b>	1.021	1.170		
	900 x 548	<b>DS 5318</b>	1.030	1.189		
	1000 x 548	<b>DS 5319</b>	1.064	1.208		

**Infobox:** Si consiglia l'uso del sifone salvaspazio # 005076 / Opzione Bi-Color disponibile solo con corpo in finitura 18 Bianco opaco o 43 Grigio basalto opaco. Frontale Bi-Color selezionabile a scelta tra una qualsiasi delle finiture dei frontali / Consolle non fornita in dotazione, da ordinare / Nelle installazioni in nicchia, mantenere una distanza minima dalla parete di 20 mm / Suddivisione interna optional # UV 9846, posizionabile liberamente / Indicazioni necessarie per l'ordine:

- colore del frontale
- colore del corpo
- cod. art. del lavabo (v. pag. 939)

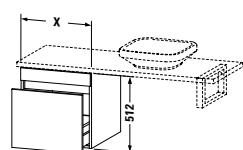



**Base sospesa per consolle**

<p><b>1 elemento estraibile</b></p>	300 x 548	<b>DS 5330</b>	674	775		
	400 x 548	<b>DS 5331</b>	681	788		
	500 x 548	<b>DS 5332</b>	688	801		
	600 x 548	<b>DS 5333</b>	708	832		
	700 x 548	<b>DS 5354</b>	730	859		
	800 x 548	<b>DS 5334</b>	763	899		



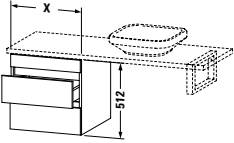

**Infobox:** Opzione Bi-Color disponibile solo con corpo in finitura 18 Bianco opaco o 43 Grigio basalto opaco. Frontale Bi-Color selezionabile a scelta tra una qualsiasi delle finiture dei frontali / Consolle non fornita in dotazione, da ordinare / Nelle installazioni in nicchia, mantenere una distanza minima dalla parete di 20 mm / Suddivisione interna optional # UV 9846, posizionabile liberamente / Indicazioni necessarie per l'ordine:

- colore del frontale
- colore del corpo

**DuraStyle** Design by Matteo Thun & Antonio Rodriguez

Descrizione	Largh. x Prof. (mm)	Cod.Art.	Euro		Euro	Euro
			Fascia di prezzo 1	Fascia di prezzo 2		
						
<b>Base sospesa per consolle</b>						
2 cassetti						
	300 x 548	<b>DS 5335</b>	809	919		
	400 x 548	<b>DS 5336</b>	830	946		
	500 x 548	<b>DS 5337</b>	838	966		
	600 x 548	<b>DS 5338</b>	867	1.003		
	700 x 548	<b>DS 5359</b>	893	1.032		
	800 x 548	<b>DS 5339</b>	935	1.084		
<b>Infobox:</b> Opzione Bi-Color disponibile solo con corpo in finitura 18 Bianco opaco o 43 Grigio basalto opaco. Frontale Bi-Color selezionabile a scelta tra una qualsiasi delle finiture dei frontali / Consolle non fornita in dotazione, da ordinare / Nelle installazioni in nicchia, mantenere una distanza minima dalla parete di 20 mm / Suddivisione interna optional # UV 9846, posizionabile liberamente / Indicazioni necessarie per l'ordine: - colore del frontale - colore del corpo						
						
<b>Fascia di tamponamento Individual</b>						
per installazione su mobili di profondità 478 mm / 548 mm						
larghezza min. 20 mm - max. 100 mm	16	<b>DS 5399</b>	219	230		
<b>Infobox:</b> Indicazioni necessarie per l'ordine: - larghezza - colore del corpo						
						
<b>Suddivisione interna</b>						
suddivisione interna con coperchio, ordinabile in qualsiasi momento, Nero diamante						
per basi sottolavabo per consolle e basi sospese per consolle	115 x 370	<b>UV 9846</b>	156			
						
<b>Staffa di sostegno</b>						
1 staffa di sostegno ad angolo, per installazione sotto le consolle di profondità 480 mm / 550 mm						
Nero diamante, verniciato a polvere	40 x 425	<b>UV 9902</b>	109			

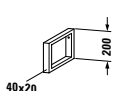
**DuraStyle** Design by Matteo Thun & Antonio Rodriguez

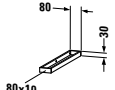
Descrizione	Largh. x Prof. (mm)	Cod.Art.	Euro	Euro	Euro	Euro
			Fascia di prezzo 1	Fascia di prezzo 2		
						
<b>Staffa di sostegno a T incassata nel muro per 100 mm</b>						
1 staffa di sostegno (la profondità indicata non comprende il tassello di fissaggio), per installazione sotto le consolle di profondità 480 mm / 550 mm						
Nero diamante, verniciato a polvere	90 x 400	<b>UV 9926</b>	130			
<b>Infobox:</b> Se le staffe di sostegno vengono utilizzate su pareti non portanti (cartongesso o forati di spessore non idoneo), è necessaria una struttura di supporto						
						
<b>Staffa di sostegno</b>						
1 staffa di sostegno portasciugamani, per consolle di profondità 550 mm						
cromo	40 x 480	<b>UV 9933</b>	240			
<b>Infobox:</b> Per consolle # DS 828C, DS 829C						
						
<b>Staffa di sostegno Compact</b>						
1 staffa di sostegno portasciugamani, per consolle di profondità 480 mm						
cromo	40 x 455	<b>UV 9917</b>	181			
						
<b>Staffa di sostegno</b>						
1 staffa di sostegno portasciugamani, per consolle di profondità 550 mm						
cromo	40 x 480	<b>UV 9903</b>	184			
						
<b>Portasciugamani Compact</b>						
installabile lateralmente su consolle di profondità 480 mm						
cromo	80 x 478	<b>UV 9959</b>	212			
<b>Infobox:</b> Il portasciugamani non può essere installato sulla consolle successivamente						

**DuraStyle** Design by Matteo Thun & Antonio Rodriguez

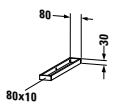
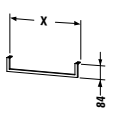
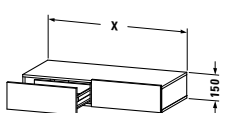
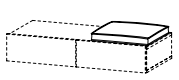
Descrizione	Largh. x Prof. (mm)	Cod.Art.	Euro		Euro	Euro
			Fascia di prezzo 1	Fascia di prezzo 2		
 <p><b>Portasciugamani</b> installabile lateralmente su consolle di profondità 550 mm cromo</p>	80 x 548	<b>UV 9960</b>	227			
<b>Infobox:</b> Il portasciugamani non può essere installato sulla consolle successivamente						
 <p><b>Portasciugamani</b> per consolle, consolle con cassette e cornici, profilo squadrato cromato, 14 mm</p>	500 1000	<b>UV 9985</b> <b>UV 9986</b>	212 281			
 <p><b>Mensola con cassette</b> staffe incluse</p>	1000 x 440 1200 x 440 1500 x 440 1800 x 440	<b>DS 8270</b> <b>DS 8271</b> <b>DS 8272</b> <b>DS 8273</b>	1.337 1.378 1.805 1.816	1.539 1.584 2.077 2.087		
<b>Infobox:</b> Opzione Bi-Color disponibile solo con corpo in finitura 18 Bianco opaco o 43 Grigio basalto opaco. Frontale Bi-Color selezionabile a scelta tra una qualsiasi delle finiture dei frontali / Portata massima 150 kg / Indicazioni necessarie per l'ordine: - colore del frontale - colore del corpo						
 <p><b>Cuscino</b> per mensola con cassette</p>	400 x 400	<b>DS 9938</b>	276			

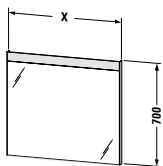
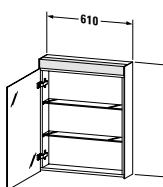

**DuraStyle** Design by Matteo Thun & Antonio Rodriguez

Descrizione	Largh. x Prof. (mm)	Cod.Art.	Euro		Euro	Euro
			Fascia di prezzo 1	Fascia di prezzo 2		
 <p><b>Specchio con illuminazione</b>            versione "Good",            IP 44,            barra luminosa LED in alto,            per interruttore a parete,            LED (durata &gt;30.000 ore),            diodi fissi,            classe di efficienza energetica: D            modulo LED 4000 Kelvin di temperatura            di colore, 6 W</p>	400 x 35	<b>LM 7834</b>	461			
modulo LED 4000 Kelvin di temperatura di colore, 9 W	600 x 35	<b>LM 7835</b>	489			
modulo LED 4000 Kelvin di temperatura di colore, 13 W	800 x 35	<b>LM 7836</b>	547			
modulo LED 4000 Kelvin di temperatura di colore, 16 W	1000 x 35	<b>LM 7837</b>	626			
modulo LED 4000 Kelvin di temperatura di colore, 19 W	1200 x 35	<b>LM 7838</b>	690			
modulo LED 4000 Kelvin di temperatura di colore, 20 W	1300 x 35	<b>LM 7839</b>	769			
modulo LED 4000 Kelvin di temperatura di colore, 22 W	1400 x 35	<b>LM 7844</b>	867			
<b>Infobox:</b> Articolo a magazzino / Accensione/spegnimento possibili solo con apposito interruttore predisposto a parete						
 <p><b>Armadietto a specchio</b>            versione "Good",            IP 44,            1 anta a specchio,            2 ripiani in vetro,            per interruttore a parete,            possibilità di incasso solo con apposito set,            LED (durata &gt;30.000 ore),            diodi fissi,            classe di efficienza energetica: D            modulo LED 4000 Kelvin di temperatura            di colore, 9 W</p>	610 x 148	<b>LM 7820 L/R</b>	1.081			
<b>Infobox:</b> Articolo a magazzino / Accensione/spegnimento possibili solo con apposito interruttore predisposto a parete / Set per l'incasso, ved. pag. 659 / Indicazioni necessarie per l'ordine: - cerniere a sx (L) / a dx (R) - incasso sì / no						

**DuraStyle** Design by Matteo Thun & Antonio Rodriguez

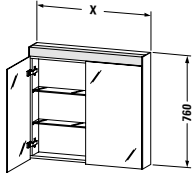
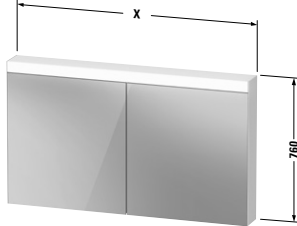
Descrizione	Largh. x Prof. (mm)	Cod.Art.	Euro		Euro	Euro
			Fascia di prezzo 1	Fascia di prezzo 2		
 <p><b>Armadietto a specchio</b>            versione "Good",            IP 44,            2 ante a specchio,            2 ripiani in vetro,            per interruttore a parete,            possibilità di incasso solo con apposito set,            LED (durata &gt;30.000 ore),            diodi fissi,            classe di efficienza energetica: D            modulo LED 4000 Kelvin di temperatura            di colore, 13 W</p>	810 x 148	<b>LM 7821</b>	1.164			
modulo LED 4000 Kelvin di temperatura di colore, 16 W	1010 x 148	<b>LM 7822</b>	1.271			
<b>Infobox:</b> Articolo a magazzino / Accensione/spengimento possibili solo con apposito interruttore predisposto a parete / Set per l'incasso, ved. pag. 659 / Indicazioni necessarie per l'ordine: - incasso si / no						
 <p><b>Armadietto a specchio</b>            versione "Good",            IP 44,            2 ante a specchio,            4 ripiani in vetro,            per interruttore a parete,            possibilità di incasso solo con apposito set,            LED (durata &gt;30.000 ore),            diodi fissi,            classe di efficienza energetica: D            modulo LED 4000 Kelvin di temperatura            di colore, 19 W</p>	1210 x 148	<b>LM 7823</b>	1.427			
modulo LED 4000 Kelvin di temperatura di colore, 20 W	1310 x 148	<b>LM 7854</b>	1.661			
<b>Infobox:</b> Articolo a magazzino / Accensione/spengimento possibili solo con apposito interruttore predisposto a parete / Set per l'incasso, ved. pag. 659 / Indicazioni necessarie per l'ordine: - incasso si / no						

**DuraStyle** Design by Matteo Thun & Antonio Rodriguez

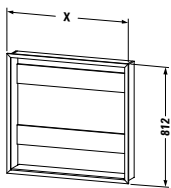
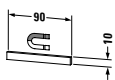
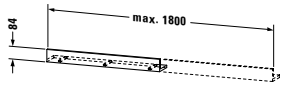
Descrizione	Largh. x Prof. (mm)	Cod.Art.	Euro		Euro	
			Fascia di prezzo 1	Fascia di prezzo 2		
 <p><b>Set per l'incasso degli armadietti a specchio LM versione "Good" e "Better"</b>            set per l'incasso: telaio MDF bianco, larghezza = X, altezza = 787 mm e profilo in alluminio bianco, larghezza = X, altezza = 812 mm, spessore della cornice 25 mm</p>						
	661 x 139	<b>LM 9875</b>	362			
	861 x 139	<b>LM 9876</b>	365			
	1061 x 139	<b>LM 9877</b>	373			
	1261 x 139	<b>LM 9878</b>	382			
	1361 x 139	<b>LM 9920</b>	490			
<b>Infobox:</b> Set per l'incasso per armadietti a specchio LM in versione Good e Better / Articolo a magazzino / Il set per l'incasso viene fornito smontato / Per le dimensioni per l'incasso vedere le istruzioni di montaggio						
 <p><b>Barra magnetica in acciaio</b></p>	90 x 5	<b>UV 9709</b>	59			
<b>Infobox:</b> La barra magnetica può essere installata all'interno a scelta sul pannello laterale, sulla parete posteriore o sull'anta a specchio, mediante nastro biadesivo. Nell'installazione tenere conto della relativa perdita di capienza.						
 <p><b>Mensola</b>            1 mensola,            fissaggi nascosti,            larghezza max. 1800 mm</p>						
prezzo base fino a 600 mm	600 - 1800 x 130	<b>DS 7911</b>	292	335		
ogni 100 mm successivi			30	33		
<b>Infobox:</b> Spessore = 16 mm						

**DuraStyle** Design by Matteo Thun & Antonio Rodriguez

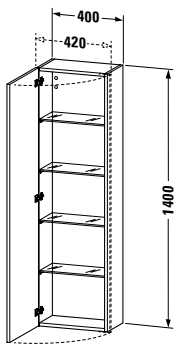
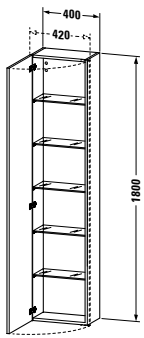
Descrizione	Largh. x Prof. (mm)	Cod.Art.	Euro		Euro	Euro
			Fascia di prezzo 1	Fascia di prezzo 2		
 <p><b>Colonna</b> 1 anta, 4 ripiani in vetro</p>	400 x 240	<b>DS 1218 L/R</b>	652	842		
	400 x 360	<b>DS 1219 L/R</b>	668	868		
	<p><b>Infobox:</b> Opzione Bi-Color disponibile solo con corpo in finitura 18 Bianco opaco o 43 Grigio basalto opaco. Frontale Bi-Color selezionabile a scelta tra una qualsiasi delle finiture dei frontali / Mantenere una distanza minima dalla parete di 20 mm / Mantenere una distanza minima dalla parete di 30 mm / Anche in caso di installazione vicino ad un altro mobile mantenere una distanza minima di 30 mm / Per permetterne l'apertura, l'anta sporge di 20 mm sul lato opposto alle cerniere / Indicazioni necessarie per l'ordine: - posizione delle cerniere a sx (L) o a dx (R)</p>					
 <p><b>Colonna</b> 1 anta, 5 ripiani in vetro</p>	400 x 240	<b>DS 1228 L/R</b>	679	935		
	400 x 360	<b>DS 1229 L/R</b>	706	997		
	<p><b>Infobox:</b> Opzione Bi-Color disponibile solo con corpo in finitura 18 Bianco opaco o 43 Grigio basalto opaco. Frontale Bi-Color selezionabile a scelta tra una qualsiasi delle finiture dei frontali / Mantenere una distanza minima dalla parete di 20 mm / Anche in caso di installazione vicino ad un altro mobile mantenere una distanza minima di 30 mm / Per permetterne l'apertura, l'anta sporge di 20 mm sul lato opposto alle cerniere / Indicazioni necessarie per l'ordine: - posizione delle cerniere a sx (L) o a dx (R)</p>					

**DuraStyle** Design by Matteo Thun & Antonio Rodriguez

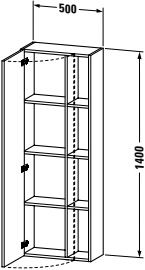
Descrizione	Largh. x Prof. (mm)	Cod.Art.	Euro		Euro	Euro
			Fascia di prezzo 1	Fascia di prezzo 2		
 <p><b>Colonna</b> 1 anta, 3 ripiani</p>	500 x 240	<b>DS 1238 L/R</b>	822	1.028		
	500 x 360	<b>DS 1239 L/R</b>	907	1.133		
	<p><b>Infobox:</b> Opzione Bi-Color disponibile solo con corpo in finitura 18 Bianco opaco o 43 Grigio basalto opaco. Frontale Bi-Color selezionabile a scelta tra una qualsiasi delle finiture dei frontali / Mantenere una distanza minima dalla parete di 20 mm / Anche in caso di installazione vicino ad un altro mobile mantenere una distanza minima di 20 mm / Indicazioni necessarie per l'ordine:</p> <ul style="list-style-type: none"> <li>- cerniere a sx (L) / a dx (R)</li> <li>- colore del frontale</li> <li>- colore del corpo</li> </ul>					

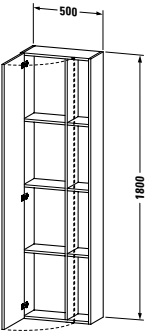
 <p><b>Colonna</b> 1 anta, 3 ripiani</p>	500 x 240	<b>DS 1248 L/R</b>	893	1.115		
	500 x 360	<b>DS 1249 L/R</b>	955	1.194		
	<p><b>Infobox:</b> Opzione Bi-Color disponibile solo con corpo in finitura 18 Bianco opaco o 43 Grigio basalto opaco. Frontale Bi-Color selezionabile a scelta tra una qualsiasi delle finiture dei frontali / Mantenere una distanza minima dalla parete di 20 mm / Anche in caso di installazione vicino ad un altro mobile mantenere una distanza minima di 20 mm / Indicazioni necessarie per l'ordine:</p> <ul style="list-style-type: none"> <li>- cerniere a sx (L) / a dx (R)</li> <li>- colore del frontale</li> <li>- colore del corpo</li> </ul>					

**DuraStyle** Design by Matteo Thun & Antonio Rodriguez

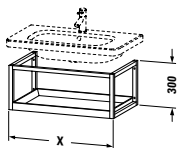
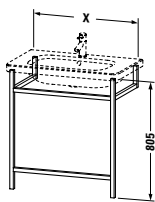
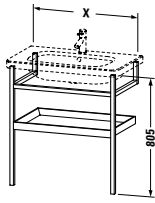
Descrizione	Largh. x Prof. (mm)	Cod.Art.	Euro		Euro	Euro
			Fascia di prezzo 1	Fascia di prezzo 2		
						
<b>Struttura portasciugamani sospesa con ripiano</b>						
per DuraStyle # 232065	590 x 440	<b>DS 9871</b>	425	549		
per DuraStyle # 232080	740 x 440	<b>DS 9872</b>	448	589		
per DuraStyle # 232010	940 x 440	<b>DS 9873</b>	494	651		
per DuraStyle # 232012	1140 x 440	<b>DS 9874</b>	527	686		
<b>Infobox:</b> Corpo a scelta in Rovere europeo massello 76 o Noce americano massello 77 / Mensole: disponibili in bilaminato 07 Grigio cemento opaco / 18 Bianco opaco / 22 Bianco lucido / 43 Grigio basalto opaco / 49 Grigio grafite opaco / 91 Taupe opaco / incluso fissaggio a parete / Indicazioni necessarie per l'ordine: - colore del ripiano - colore del corpo						
						
<b>Struttura portasciugamani a pavimento</b>						
per DuraStyle # 232065	590 x 440	<b>DS 9891</b>	307	392		
per DuraStyle # 232080	740 x 440	<b>DS 9892</b>	333	418		
per DuraStyle # 232010	940 x 440	<b>DS 9893</b>	375	470		
per DuraStyle # 232012	1140 x 440	<b>DS 9894</b>	395	487		
<b>Infobox:</b> Corpo a scelta in Rovere europeo massello 76 o Noce americano massello 77 / Fissaggi inclusi / Indicazioni necessarie per l'ordine: - colore del corpo						
						
<b>Struttura portasciugamani a pavimento con ripiano</b>						
per DuraStyle # 232065	590 x 440	<b>DS 9881</b>	448	572		
per DuraStyle # 232080	740 x 440	<b>DS 9882</b>	470	611		
per DuraStyle # 232010	940 x 440	<b>DS 9883</b>	518	677		
per DuraStyle # 232012	1140 x 440	<b>DS 9884</b>	551	705		
<b>Infobox:</b> Corpo a scelta in Rovere europeo massello 76 o Noce americano massello 77 / Mensole: disponibili in bilaminato 07 Grigio cemento opaco / 18 Bianco opaco / 22 Bianco lucido / 43 Grigio basalto opaco / 49 Grigio grafite opaco / 91 Taupe opaco / incluso fissaggio a parete / Indicazioni necessarie per l'ordine: - colore del ripiano - colore del corpo						

**Duravit No. 1** Design by Duravit

**Informazioni generali**

<b>Frontale</b>	<b>Bilaminato</b> Fascia di prezzo 1	<b>18</b> Bianco opaco <b>49</b> Grigio grafite opaco	<b>Materiale di base:</b> pannello di fibra a media densità (MDF) ad alta compressione con pellicola protettiva o direttamente rivestito con resina melamminica. Incavo maniglia fresato nella finitura del frontale.
<b>Corpo</b>	<b>Bilaminato</b> Fascia di prezzo 1	<b>18</b> Bianco opaco <b>49</b> Grigio grafite opaco	<b>Materiale di base:</b> pannelli di truciolare a tre strati ad alta compressione rivestiti su entrambi i lati con resina melamminica. <b>Materiale dei profili:</b> profili in ABS.
<b>Suddivisione interna</b> <b># UV 9644</b>		Nero diamante	Suddivisione interna installabile in qualsiasi momento, con coperchio. La suddivisione interna non è fissa e può essere posizionata liberamente all'interno del cassetto. Larghezza x altezza x profondità: 115 mm x 45 mm x profondità del cassetto Materiale: pannello di fibra a media densità con pellicola protettiva (MDF) e rivestimento antiscivolo sul lato inferiore.
<b>Specchio con illuminazione</b>			Illuminazione con tecnologia LED, 4000 K di temperatura di colore. Accensione e spegnimento solo mediante interruttore a parete già predisposto. Possibile installazione a incasso solo con apposito set per l'incasso.
<b>Bordi specchio</b>	<b>Bilaminato</b> Fascia di prezzo 1	Bianco opaco	Plastica
<b>Armadietto a specchio con illuminazione</b>			Illuminazione con tecnologia LED, 4000 K di temperatura di colore. Presa/interruttore.
<b>Corpo degli armadietti a specchio</b>	<b>Bilaminato</b> Fascia di prezzo 1	Bianco opaco	<b>Materiale di base:</b> pannelli di truciolare a tre strati ad alta compressione rivestiti su entrambi i lati con resina melamminica. Maniglia a gola integrata, nella stessa finitura del corpo. <b>Materiale dei profili:</b> profili in ABS.
<b>Nuovo cod. art.</b>	<b>Cifra 12</b> Codici paese per gli specchi e gli armadietti a specchio	<b>0</b> IT	Esempio: Specchio: N1 7950 0 00 00 0000 Armadietto a specchio: N1 7920 L 00 00 0000

**Duravit No. 1** Design by Duravit

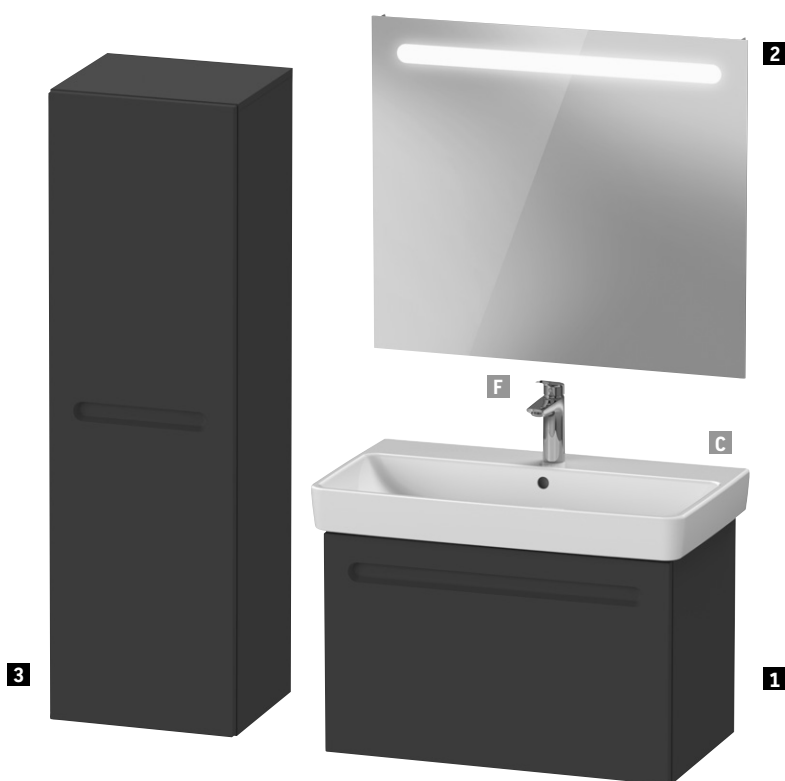
**Esempio d'ordine**

**Duravit No.1**

Base sottolavabo  
Suddivisione interna  
Specchio con illuminazione  
Colonna bassa

49 Grigio grafite opaco

49 Grigio grafite opaco

Descrizione	Note	Quantità	Cod. Art.
<b>1</b> Base sottolavabo	Larghezza 740 mm	1	# N14383 0 4949 0000
Suddivisione interna	Ordinabile in qualsiasi momento	1	# UV9644 0 0000 0000
<b>2</b> Specchio con illuminazione	Larghezza 800 mm	1	# N17952 0 0000 0000
<b>3</b> Colonna bassa	Larghezza 1320 mm	1	# N11308 L 4949 0000
<b>C</b> Duravit No.1	Larghezza 800 mm	1	# 237580 00 00 2
<b>F</b> Miscelatore monocomando Duravit No.1		1	# N11020



**Duravit No.1** Design by Duravit

Descrizione	Largh. x Prof. (mm)	Cod.Art.	Euro	Euro	Euro	Euro
			Fascia di prezzo 1			
<b>Base sottolavabo sospesa</b>						
1 anta						
per Duravit No.1 # 074345	390 x 346	<b>N1 4266 L/R</b>	390			
<b>Infobox:</b> Articolo a magazzino / Mantenere una distanza minima dalla parete di 20 mm / Anche in caso di installazione vicino ad un altro mobile mantenere una distanza minima di 20 mm / Indicazioni necessarie per l'ordine: - posizione delle cerniere a sx (L) o a dx (R)						
<b>Base sottolavabo sospesa</b>						
1 anta						
per Duravit No.1 # 074350	440 x 386	<b>N1 4267 L/R</b>	406			
<b>Infobox:</b> Articolo a magazzino / Mantenere una distanza minima dalla parete di 20 mm / Anche in caso di installazione vicino ad un altro mobile mantenere una distanza minima di 20 mm / Indicazioni necessarie per l'ordine: - posizione delle cerniere a sx (L) o a dx (R)						
<b>Base sottolavabo sospesa</b>						
1 elemento estraibile						
per Duravit No.1 # 237555	490 x 426	<b>N1 4280</b>	554			
per Duravit No.1 # 237560	540 x 426	<b>N1 4281</b>	561			
per Duravit No.1 # 237565	590 x 426	<b>N1 4282</b>	569			
per Duravit No.1 # 237580	740 x 426	<b>N1 4283</b>	594			
<b>Infobox:</b> Articolo a magazzino / Installabile solo con sifone salvaspazio (consigliato # 005076) / Suddivisione interna optional # UV 9644, posizionabile liberamente						
<b>Base sottolavabo sospesa</b>						
1 elemento estraibile, cassetto interno con scasso per il sifone e coprisifone						
per Duravit No.1 # 237555	490 x 426	<b>N1 4380</b>	731			
per Duravit No.1 # 237560	540 x 426	<b>N1 4381</b>	739			
per Duravit No.1 # 237565	590 x 426	<b>N1 4382</b>	750			
per Duravit No.1 # 237580	740 x 426	<b>N1 4383</b>	782			
<b>Infobox:</b> Articolo a magazzino / Installabile solo con sifone salvaspazio (consigliato # 005076) / Suddivisione interna optional # UV 9644, posizionabile liberamente						

**Duravit No.1** Design by Duravit

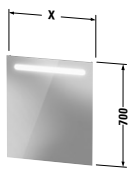
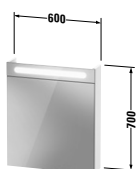
Descrizione	Largh. x Prof. (mm)	Cod.Art.	Euro	Euro	Euro	Euro
			Fascia di prezzo 1			
<b>Suddivisione interna</b> suddivisione interna con coperchio, ordinabile in qualsiasi momento, Nero diamante per basi sottolavabo	115 x 320	<b>UV 9644</b>	131			
						
<b>Specchio con illuminazione</b> IP 44, barra luminosa LED in alto, per interruttore a parete, LED (durata >30.000 ore), diodi fissi, classe di efficienza energetica: C modulo LED 4000 Kelvin di temperatura di colore, 4 W	450 x 35	<b>N1 7950</b>	362			
modulo LED 4000 Kelvin di temperatura di colore, 5 W	600 x 35	<b>N1 7951</b>	380			
modulo LED 4000 Kelvin di temperatura di colore, 9 W	800 x 35	<b>N1 7952</b>	435			
<b>Infobox:</b> Articolo a magazzino / Accensione/spengimento possibili solo con apposito interruttore predisposto a parete						
						
<b>Armadietto a specchio</b> IP 44, 1 anta a specchio, 2 ripiani in vetro, 1 interruttore/presa di corrente all'interno a destra, LED (durata >30.000 ore), diodi fissi, classe di efficienza energetica: C modulo LED 4000 Kelvin di temperatura di colore, 5 W	600 x 148	<b>N1 7920 L/R</b>	943			
<b>Infobox:</b> Articolo a magazzino / Indicazioni necessarie per l'ordine: - posizione delle cerniere a sx (L) o a dx (R) - versione della presa ved. pag. 951						

**Duravit No.1** Design by Duravit

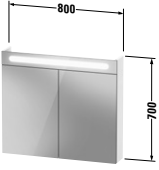
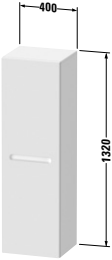
Descrizione	Largh. x Prof. (mm)	Cod.Art.	Euro	Euro	Euro	Euro
			Fascia di prezzo 1			
<b>Armadietto a specchio</b> IP 44, 2 ante a specchio, 2 ripiani in vetro, 1 interruttore/presa di corrente all'interno a destra, LED (durata >30.000 ore), diodi fissi, classe di efficienza energetica: C modulo LED 4000 Kelvin di temperatura di colore, 9 W	800 x 148	<b>N1 7921</b>	1.105			
<b>Infobox:</b> Articolo a magazzino / Indicazioni necessarie per l'ordine: - versione della presa ved. pag. 951						
						
<b>Colonna bassa</b> 1 anta, 4 ripiani in vetro	400 x 360	<b>N1 1308 L/R</b>	659			
<b>Infobox:</b> Articolo a magazzino / Mantenere una distanza minima dalla parete di 20 mm / Anche in caso di installazione vicino ad un altro mobile mantenere una distanza minima di 20 mm / Indicazioni necessarie per l'ordine: - posizione delle cerniere a sx (L) o a dx (R)						

## Happy D.2 Plus Design by sieger design

### Informazioni generali

<b>Frontale</b> <b>Corpo</b> <b>Piano di copertura della colonna</b> <b>Ripiano in legno per sostegno metallico</b>	<b>Bilaminato</b> Fascia di prezzo 2	<b>22</b> Bianco lucido <b>75</b> Lino	<b>Materiale di base:</b> pannelli di truciolare a tre strati ad alta compressione. Frontale sagomato per base sottolavabo realizzato in lastra MDF ad alta compressione rivestita con lamina decorativa (HPL). Frontale sagomato per colonna e colonna bassa realizzato in legno curvo rivestito con lamina decorativa (HPL) <b>Materiale dei profili:</b> profili in ABS. Parti sagomate: sopra / sotto
	<b>Bilaminato</b> Fascia di prezzo 3	<b>80</b> Grigio grafite super opaco	<b>Materiale di base:</b> pannelli di truciolare a tre strati ad alta compressione. Frontale sagomato per base sottolavabo realizzato in lastra MDF ad alta compressione rivestita con lamina decorativa (HPL). Frontale sagomato per colonna e colonna bassa realizzato in legno curvo rivestito con lamina decorativa (HPL) <b>Materiale dei profili:</b> profili in ABS. Parti sagomate: sopra / sotto
	<b>Impiallacciatura in vero legno</b> Fascia di prezzo 3	<b>69</b> Noce spazzolato <b>71</b> Rovere mediterraneo	<b>Materiale di base:</b> pannelli di truciolare a tre strati ad alta compressione. Frontale sagomato per base sottolavabo realizzato in lastra MDF ad alta compressione con impiallacciatura in vero legno sul lato esterno e lamina decorativa (HPL) in Nero diamante (57) sull'altro lato. Frontale sagomato per colonna e colonna bassa realizzato in legno curvo con impiallacciatura in vero legno sul lato esterno e lamina decorativa (HPL) in Nero diamante (57) sull'altro lato. <b>Materiale dei profili:</b> profili in ABS. Il legno è un materiale naturale, pertanto nell'impiallacciatura sono possibili piccole differenze strutturali e di colore.
<b>Laccatura</b> Fascia di prezzo 4	<b>36</b> Bianco satinato <b>39</b> Bianco Nordic satinato <b>60</b> Taupe satinato <b>92</b> Grigio pietra satinato <b>98</b> Blu notte satinato	<b>Materiale di base:</b> lastra MDF ad alta compressione con laccatura multistrato. Frontale sagomato per base sottolavabo realizzato in lastra MDF ad alta compressione con laccatura multistrato sul lato esterno e lamina decorativa (HPL) in Nero diamante (57) sull'altro lato. Frontale sagomato per colonna e colonna bassa realizzato in legno curvo con laccatura multistrato sul lato esterno e lamina decorativa (HPL) in Nero diamante (57) sull'altro lato. <b>Materiale dei profili:</b> profili in ABS (laccati).	
	<b>Bilaminato</b> Fascia di prezzo 2	<b>22</b> Bianco lucido <b>75</b> Lino	<b>Materiale di base:</b> pannelli di truciolare a tre strati ad alta compressione. Con lamina decorativa (HPL) su entrambi i lati. Lato inferiore in Nero diamante (57). <b>Materiale dei profili:</b> profili in ABS.
	<b>Bilaminato</b> Fascia di prezzo 3	<b>80</b> Grigio grafite super opaco	<b>Materiale di base:</b> pannelli di truciolare a tre strati ad alta compressione. Con lamina decorativa (HPL) su entrambi i lati. Lato inferiore in Nero diamante (57). <b>Materiale dei profili:</b> profili in ABS.
	<b>Impiallacciatura in vero legno</b> Fascia di prezzo 3	<b>69</b> Noce spazzolato <b>71</b> Rovere mediterraneo	<b>Materiale di base:</b> pannelli di truciolare a tre strati ad alta compressione. Impiallacciatura in vero legno sul lato esterno e lamina decorativa (HPL) in Nero diamante (57) sull'altro lato. <b>Materiale dei profili:</b> profili in ABS. Il legno è un materiale naturale, pertanto nell'impiallacciatura sono possibili piccole differenze strutturali e di colore.
<b>Consolle</b>	<b>Laccatura</b> Fascia di prezzo 4	<b>36</b> Bianco satinato <b>39</b> Bianco Nordic satinato <b>60</b> Taupe satinato <b>92</b> Grigio pietra satinato <b>98</b> Blu notte satinato	<b>Materiale di base:</b> in lastra MDF ad alta compressione con laccatura multistrato sul lato esterno e lamina decorativa (HPL) in Nero diamante (57) sull'altro lato. <b>Materiale dei profili:</b> profili in ABS (laccati).

## Happy D.2 Plus Design by sieger design

### Informazioni generali

<b>Specchio con illuminazione</b>	<b>S</b> Decoro Radial <b>G</b> Decoro Organic	Versione con sensore: illuminazione con tecnologia LED, 3500 K di temperatura di colore. Interruttore a sensore per l'accensione e lo spegnimento posto centralmente in basso. Inclusa funzione dimmer LED con funzione Memory. Sistema antiappannamento optional.
		Versione con icone: illuminazione con tecnologia LED, regolazione continua e sincrona del colore della luce (2700 - 6500 Kelvin) per luce diretta e Ambient light, con funzione Memory. Sistema antiappannamento incluso. Comandi touchless sul frontale con 3 icone rotonde poste in orizzontale.
		 Icona 1 (a destra): on/off incl. funzione dimmer per barra luminosa.  Icona 2 (al centro): on/off incl. funzione dimmer per Ambient light.  Icona 3 (a sinistra): on/off sistema antiappannamento con spegnimento automatico dopo 60 minuti. Tenendo premute icona 1 + icona 2 insieme: regolazione sincrona del colore della luce tra 2700 - 6500 Kelvin
<b>Set specchi (2 pezzi) con illuminazione</b>	<b>S</b> Decoro Radial <b>G</b> Decoro Organic	Versione con icone: tutte le funzioni dello specchio sono sincronizzate tra loro. Illuminazione con tecnologia LED, regolazione continua e sincrona del colore della luce (2700 - 6500 Kelvin) per luce diretta e Ambient light, con funzione Memory. Sistema antiappannamento incluso. Comandi touchless sul frontale con 3 icone rotonde e poste in orizzontale.
		 Icona 1 (a destra): on/off incl. funzione dimmer per barra luminosa.  Icona 2 (al centro): on/off incl. funzione dimmer per Ambient light.  Icona 3 (a sinistra): on/off sistema antiappannamento con spegnimento automatico dopo 60 minuti. Tenendo premute icona 1 + icona 2 insieme: regolazione sincrona del colore della luce tra 2700 - 6500 Kelvin
<b>Meccanismo di scorrimento</b>	Senza maniglie	Meccanismo tip-on con rientro automatico. Apertura automatica a contatto.
<b>Dotazione interna</b>	<b>Legno massello</b> Fascia di prezzo 1 <b>77</b> Noce americano massello <b>78</b> Acero massello	La dotazione interna, realizzata in materiali quali vetro acrilico e legno massello, è disponibile a scelta in finitura Acero o Noce. Esiste una dotazione interna specifica per ciascuna larghezza dei mobili, da 575 a 1600 mm. Le possibilità di suddivisione aumentano con l'aumentare delle dimensioni del mobile, rendendo ottimale lo sfruttamento di tutta la capienza. Il coperchio e i ripiani ondulati grandi e piccoli sono dotati di uno speciale rivestimento antiscivolo.
<b>Sistema antiappannamento (optional nella versione con sensore) (di serie nella versione con icone)</b>	Un riscaldatore impedisce ad una porzione definita di specchio di appannarsi a causa della formazione di condensa. Il sistema antiappannamento viene acceso e spento insieme all'illuminazione dello specchio. Se lo specchio è già appannato prima dell'accensione, il disappannamento richiederà circa 5 minuti. Funzione di spegnimento automatico dopo 60 minuti. 1 riscaldatore 200 x 400 mm	
<b>c-bonded</b>	Il sostegno metallico c-bonded è sempre composto da telaio nero (alluminio anodizzato) e cornice nera c-bonded. Nella base sottolavabo la cornice c-bonded è sempre nella stessa finitura del mobile.	
<b>c-shaped</b>	Il sostegno metallico c-shaped è sempre composto da telaio cromato (alluminio) e ceramica con bordo smaltato bianco. Nella base sottolavabo il bordo della ceramica è sempre smaltato bianco, indipendentemente dalla finitura scelta per il mobile.	
<b>Cuscino imbottito</b>	<b>BC</b> Mesh vinilico Greige	Per sostegno metallico con prolunga laterale

## Happy D.2 Plus Design by sieger design

### Informazioni generali

<b>Nuovo cod. art.</b>	<b>Cifra 12</b> Codici paese per gli specchi e l'illuminazione interna	<b>0</b> IT	Esempio: HP 7486 G 00 00 0 <u>0</u> 00
	<b>Cifra 13</b> Dotazione interna	<b>0</b> Senza dotazione interna <b>A</b> Acero (al centro) <b>B</b> Acero (a sinistra) <b>C</b> Acero (a destra) <b>D</b> Acero (su entrambi i lati) <b>E</b> Noce (al centro) <b>F</b> Noce (a sinistra) <b>G</b> Noce (a destra) <b>H</b> Noce (su entrambi i lati)	Esempio: HP 4943 B 22 22 0 <u>A</u> 00
	Oppure sistema antiappannamento optional	<b>0</b> Senza sistema antiappannamento <b>1</b> Con sistema antiappannamento	Esempio: HP 7480 G 00 00 0 <u>1</u> 00
	<b>Cifra 14</b> Illuminazione interna per basi sottolavabo	<b>0</b> Senza illuminazione interna <b>1</b> Con illuminazione interna	Esempio: HP 4943 B 22 22 0 <u>A</u> 10

## Happy D.2 Plus Design by sieger design

### Esempio d'ordine

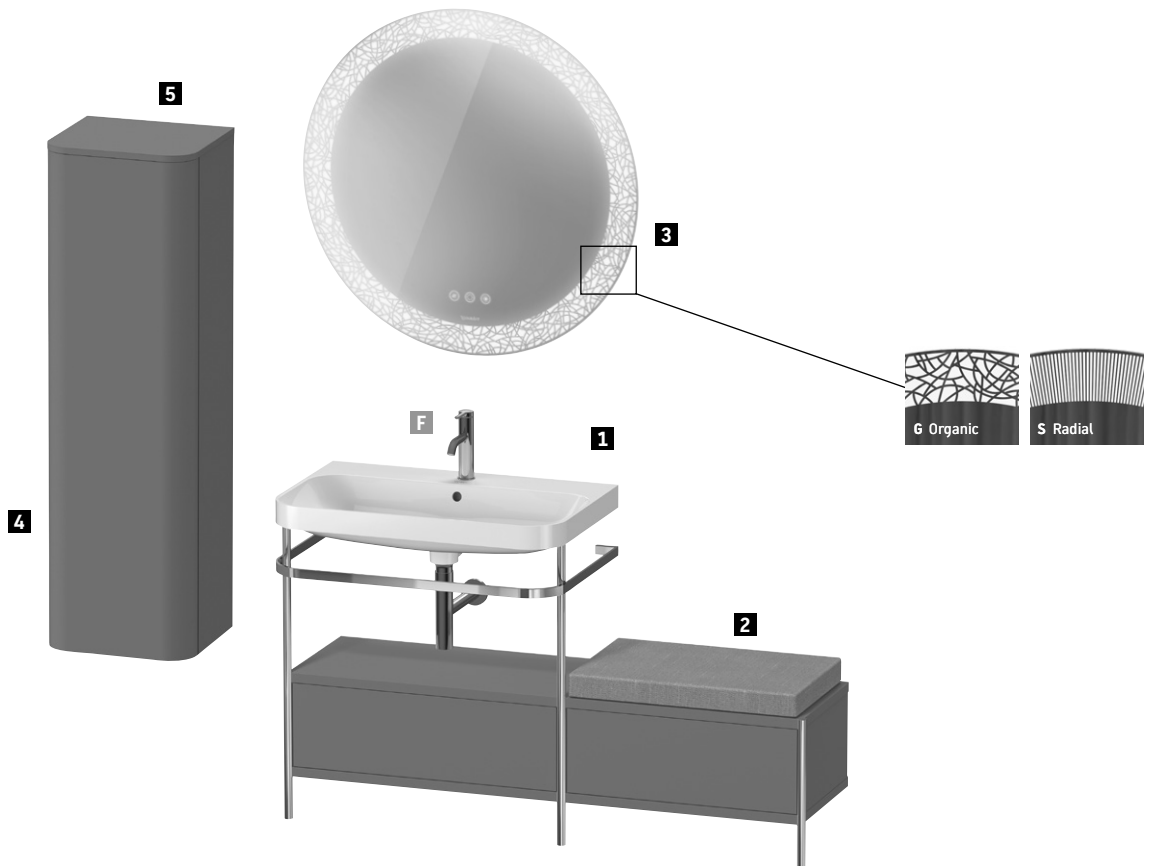

#### Happy D.2 Plus

Lavabo consolle c-shaped con sostegno metallico a pavimento

Dotazione interna

Cuscino per sostegno metallico con prolunga laterale

Specchio con illuminazione

Colonna sospesa

Piano di copertura della colonna

92 Grigio pietra satinato

77 Noce americano massello

BC Greige

G Decoro Organic

92 Grigio pietra satinato

92 Grigio pietra satinato

Descrizione	Note	Quantità	N. d'ordine
<b>1</b> Lavabo consolle c-shaped con sostegno metallico a pavimento	Larghezza 1400 mm	1	# HP 4862 0 92 92 0H00
inclusa dotazione interna su entrambi i lati		1	
<b>2</b> Cuscino per sostegno metallico con prolunga laterale		1	# HP 9671 0 BC BC
<b>3</b> Specchio con illuminazione	Ø 900 mm	1	# HP 7486 G 00 00 0000
<b>4</b> Colonna sospesa	Altezza 1320 mm	1	# HP 1261 L 92 92
<b>5</b> Piano di copertura della colonna	Larghezza 400 mm	1	# HP 0300 0 92 92
<b>F</b> Miscelatore monocomando C.1 M		1	# C11020

## Happy D.2 Plus Design by sieger design

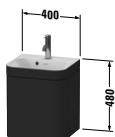
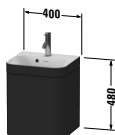
Descrizione	Largh. x Prof. (mm)	Cod.Art.	Euro			
			Fascia di prezzo 1	Fascia di prezzo 2	Fascia di prezzo 3	Fascia di prezzo 4
 <p><b>Lavabo consolle c-bonded con base sottolavabo sospesa</b>            1 anta,            cerniere a sinistra,            lavabo consolle Happy D.2 Plus incluso,            con troppopieno,            con bordo per rubinetteria,            piletta Stop&amp;Go con tappo in ceramica            inclusa,            sifone salvaspazio incluso</p>	400 x 360	HP 4633 N/O	2.177	2.305	2.876	
<p><b>Infobox:</b> Il profilo c-bonded viene fornito già incollato alla ceramica e fissato alla base sottolavabo, in un unico pezzo / Questo prodotto è disponibile solo nell'abbinamento della serie ceramica Happy D.2 Plus con la serie di mobili Happy D.2 Plus / Lavabi consolle non disponibili con WonderGliss / Descrizione del lavabo consolle c-bonded a pag. 591 / Indicazioni necessarie per l'ordine:            - variante del foro rubinetteria (N = senza foro: ☒, O = monoforo: ●)</p>						
 <p><b>Lavabo consolle c-bonded con base sottolavabo sospesa</b>            1 anta,            cerniere a destra,            lavabo consolle Happy D.2 Plus incluso,            con troppopieno,            con bordo per rubinetteria,            piletta Stop&amp;Go con tappo in ceramica            inclusa,            sifone salvaspazio incluso</p>	400 x 360	HP 4634 N/O	2.177	2.305	2.876	
<p><b>Infobox:</b> Il profilo c-bonded viene fornito già incollato alla ceramica e fissato alla base sottolavabo, in un unico pezzo / Questo prodotto è disponibile solo nell'abbinamento della serie ceramica Happy D.2 Plus con la serie di mobili Happy D.2 Plus / Lavabi consolle non disponibili con WonderGliss / Descrizione del lavabo consolle c-bonded a pag. 591 / Indicazioni necessarie per l'ordine:            - variante del foro rubinetteria (N = senza foro: ☒, O = monoforo: ●)</p>						

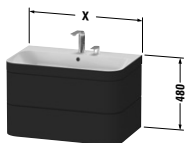
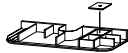

**Happy D.2 Plus** Design by sieger design

Descrizione	Largh. x Prof. (mm)	Cod.Art.	Euro			
			Fascia di prezzo 1	Fascia di prezzo 2	Fascia di prezzo 3	Fascia di prezzo 4
						
<b>Lavabo consolle c-bonded con base sottolavabo sospesa</b>						
2 cassetti, cassetto superiore con scasso per il sifone e coprisifone, lavabo consolle Happy D.2 Plus incluso, con troppopieno, con bordo per rubinetteria, piletta Stop&Go con tappo in ceramica inclusa, sifone salvaspazio incluso						
	575 x 490	HP 4635 N/O/E		2.960	3.259	3.804
	775 x 490	HP 4637 N/O/E		3.174	3.456	4.062
	975 x 490	HP 4638 N/O/E		3.461	3.724	4.392
	1175 x 490	HP 4639 N/O/E		3.555	3.755	4.477
						
<b>Optional</b>						
Dotazione interna in legno massello, con scasso per il sifone						
per elementi di larghezza 575 mm	575	UV 9987	270			
per elementi di larghezza 775 mm	775	UV 9971	373			
per elementi di larghezza 975 mm	975	UV 9975	449			
per elementi di larghezza 1175 mm	1175	UV 9978	449			
<b>Infobox:</b> Questo prodotto è disponibile solo nell'abbinamento della serie ceramica Happy D.2 Plus con la serie di mobili Happy D.2 Plus / Il profilo c-bonded viene fornito già incollato alla ceramica e fissato alla base sottolavabo, in un unico pezzo / Lavabi consolle non disponibili con WonderGliss / Anche la ceramica viene fissata alla parete / I vitoni necessari per l'installazione non sono forniti in dotazione. Si prega di seguire le istruzioni di montaggio / Descrizione del lavabo consolle c-bonded a pag. 591 / Le dotazioni interne non possono essere ordinate in un secondo momento poiché devono essere fissate in produzione / Indicazioni necessarie per l'ordine: - variante del foro rubinetteria (N = senza foro: ☒, O = monoforo: ●, E = 2 fori: ●●) - dotazione interna sì / no - Noce 77 o Acero 78						

## Happy D.2 Plus Design by sieger design

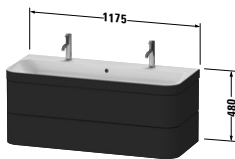
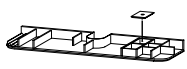
Descrizione	Largh. x Prof. (mm)	Cod.Art.	Euro			
			Fascia di prezzo 1	Fascia di prezzo 2	Fascia di prezzo 3	Fascia di prezzo 4
 <p><b>Lavabo consolle c-bonded con base sottolavabo sospesa</b>            2 cassette,            cassetto superiore con scasso per il sifone e coprisifone,            lavabo consolle Happy D.2 Plus incluso, con troppopieno,            con bordo per rubinetteria,            piletta Stop&amp;Go con tappo in ceramica inclusa,            sifone salvaspazio incluso</p>	1175 x 490	<b>HP 4640 0</b>	3.555	3.755	4.477	
 <p><b>Optional</b>            Dotazione interna in legno massello, con scasso per il sifone            per elementi di larghezza 1175 mm</p>	1175	<b>UV 9978</b>	449			
<p><b>Infobox:</b> Questo prodotto è disponibile solo nell'abbinamento della serie ceramica Happy D.2 Plus con la serie di mobili Happy D.2 Plus / Il profilo c-bonded viene fornito già incollato alla ceramica e fissato alla base sottolavabo, in un unico pezzo / Lavabi consolle non disponibili con WonderGliss / Anche la ceramica viene fissata alla parete / I vitoni necessari per l'installazione non sono forniti in dotazione. Si prega di seguire le istruzioni di montaggio / Descrizione del lavabo consolle c-bonded a pag. 591 / Le dotazioni interne non possono essere ordinate in un secondo momento poiché devono essere fissate in produzione / Indicazioni necessarie per l'ordine:            - dotazione interna sì / no            - Noce 77 o Acero 78</p>						

## Happy D.2 Plus Design by sieger design

Descrizione	Largh. x Prof. (mm)	Cod.Art.	Euro			
			Fascia di prezzo 1	Fascia di prezzo 2	Fascia di prezzo 3	Fascia di prezzo 4
						
<b>Lavabo consolle c-bonded con sostegno metallico a pavimento</b> 1 ripiano in legno, 1 portasciugamani, lavabo consolle Happy D.2 Plus incluso, con troppopieno, con bordo per rubinetteria, copertura in acrilico della parte inferiore sotto il bordo per la rubinetteria, piletta Stop&Go con tappo in ceramica inclusa, sostegno metallico regolabile in altezza						
	575 x 490	HP 4735 N/O/E		2.127	2.226	2.413
	775 x 490	HP 4737 N/O/E		2.331	2.442	2.620
	975 x 490	HP 4738 N/O/E		2.449	2.578	2.790
	1175 x 490	HP 4739 N/O/E		2.755	2.894	3.101
<b>Infobox:</b> La cornice c-bonded viene incollata saldamente alla ceramica e viene fornita in un unico imballo insieme al sostegno metallico smontato / Lavabi consolle non disponibili con WonderGliss / Anche la ceramica viene fissata alla parete / I vitoni necessari per l'installazione non sono forniti in dotazione. Si prega di seguire le istruzioni di montaggio / Si consiglia l'uso del sifone di design # 005036 / In abbinamento alla rubinetteria elettronica D.1e, solo nella variante con alimentatore a incasso è possibile nascondere completamente tutti i componenti grazie alla copertura in acrilico sul lato inferiore. Per la posizione esatta dell'allacciamento elettrico vedere le istruzioni di montaggio. Nella variante con alimentatore a spina, l'alimentazione (presa di corrente) deve trovarsi all'esterno della copertura in acrilico. / Descrizione del lavabo consolle c-bonded a pag. 591 / Indicazioni necessarie per l'ordine: - variante del foro rubinetteria (N = senza foro: ☒, O = monoforo: ●, E = 2 fori: ●●) - colore del ripiano in legno						

## Happy D.2 Plus Design by sieger design

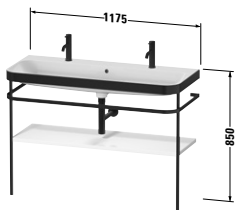
Descrizione	Largh. x Prof. (mm)	Cod.Art.	Euro			
			Fascia di prezzo 1	Fascia di prezzo 2	Fascia di prezzo 3	Fascia di prezzo 4
 <p><b>Lavabo consolle c-bonded con sostegno metallico a pavimento</b>            1 ripiano in legno,            1 portasciugamani,            lavabo consolle Happy D.2 Plus incluso,            con troppopieno,            con bordo per rubinetteria,            copertura in acrilico della parte inferiore            sotto il bordo per la rubinetteria,            piletta Stop&amp;Go con tappo in ceramica            inclusa,            sostegno metallico regolabile in altezza</p>	1175 x 490	<b>HP 4759 0</b>	2.755	2.894	3.101	
<p><b>Infobox:</b> La cornice c-bonded viene incollata saldamente alla ceramica e viene fornita in un unico imballo insieme al sostegno metallico smontato / Lavabi consolle non disponibili con WonderGliss / Anche la ceramica viene fissata alla parete / I vitoni necessari per l'installazione non sono forniti in dotazione. Si prega di seguire le istruzioni di montaggio / Si consiglia l'uso del sifone di design # 005036 / In abbinamento alla rubinetteria elettronica D.1e, solo nella variante con alimentatore a incasso è possibile nascondere completamente tutti i componenti grazie alla copertura in acrilico sul lato inferiore. Per la posizione esatta dell'allacciamento elettrico vedere le istruzioni di montaggio. Nella variante con alimentatore a spina, l'alimentazione (presa di corrente) deve trovarsi all'esterno della copertura in acrilico. / Descrizione del lavabo consolle c-bonded a pag. 591 / Indicazioni necessarie per l'ordine:            - colore del ripiano in legno</p>						

**Happy D.2 Plus** Design by sieger design

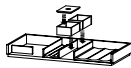
Descrizione	Largh. x Prof. (mm)	Cod.Art.	Euro			
			Fascia di prezzo 1	Fascia di prezzo 2	Fascia di prezzo 3	Fascia di prezzo 4
						
<b>Lavabo consolle c-bonded con sostegno metallico a pavimento</b> 1 portasciugamani, 1 cassetto, lavabo consolle Happy D.2 Plus incluso, con troppopieno, con bordo per rubinetteria, copertura in acrilico della parte inferiore sotto il bordo per la rubinetteria, piletta Stop&Go con tappo in ceramica inclusa, sostegno metallico regolabile in altezza						
	575 x 490	HP 4740 N/O/E		2.669	2.804	3.113
	775 x 490	HP 4742 N/O/E		2.904	3.055	3.369
	975 x 490	HP 4743 N/O/E		3.057	3.229	3.663
	1175 x 490	HP 4744 N/O/E		3.235	3.387	3.788
						
<b>Optional</b> Dotazione interna in legno massello, senza scasso per il sifone per elementi di larghezza 575 mm, sotto la ceramica						
	575	UV 9661		248		
	775	UV 9690		437		
	975	UV 9691		541		
	1175	UV 9630		537		
<b>Infobox:</b> La cornice c-bonded viene incollata saldamente alla ceramica e viene fornita in un unico imballo insieme al sostegno metallico smontato / Lavabi consolle non disponibili con WonderGliss / Anche la ceramica viene fissata alla parete / I vitoni necessari per l'installazione non sono forniti in dotazione. Si prega di seguire le istruzioni di montaggio / Si consiglia l'uso del sifone di design # 005036 / In abbinamento alla rubinetteria elettronica D.1e, solo nella variante con alimentatore a incasso è possibile nascondere completamente tutti i componenti grazie alla copertura in acrilico sul lato inferiore. Per la posizione esatta dell'allacciamento elettrico vedere le istruzioni di montaggio. Nella variante con alimentatore a spina, l'alimentazione (presa di corrente) deve trovarsi all'esterno della copertura in acrilico. / Descrizione del lavabo consolle c-bonded a pag. 591 / Indicazioni necessarie per l'ordine: - variante del foro rubinetteria (N = senza foro: ☒, 0 = monoforo: ●, E = 2 fori: ●●) - dotazione interna sì / no - Noce 77 o Acero 78 - colore del cassetto						

## Happy D.2 Plus Design by sieger design

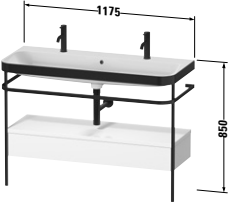
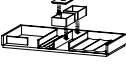
Descrizione	Largh. x Prof. (mm)	Cod.Art.	Euro			
			Fascia di prezzo 1	Fascia di prezzo 2	Fascia di prezzo 3	Fascia di prezzo 4
 <p><b>Lavabo consolle c-bonded con sostegno metallico a pavimento</b>            1 portasciugamani,            1 cassetto,            lavabo consolle Happy D.2 Plus incluso,            con troppopieno,            con bordo per rubinetteria,            copertura in acrilico della parte inferiore            sotto il bordo per la rubinetteria,            piletta Stop&amp;Go con tappo in ceramica            inclusa,            sostegno metallico regolabile in altezza</p>						
	1175 x 490	<b>HP 4764 0</b>		3.235	3.387	3.788
 <p><b>Optional</b>            Dotazione interna in legno massello,            senza scasso per il sifone            per elementi di larghezza 1175 mm</p>	1175	<b>UV 9630</b>	537			
<p><b>Infobox:</b> La cornice c-bonded viene incollata saldamente alla ceramica e viene fornita in un unico imballo insieme al sostegno metallico smontato / Lavabi consolle non disponibili con WonderGliss / Anche la ceramica viene fissata alla parete / I vitoni necessari per l'installazione non sono forniti in dotazione. Si prega di seguire le istruzioni di montaggio / Si consiglia l'uso del sifone di design # 005036 / In abbinamento alla rubinetteria elettronica D.1e, solo nella variante con alimentatore a incasso è possibile nascondere completamente tutti i componenti grazie alla copertura in acrilico sul lato inferiore. Per la posizione esatta dell'allacciamento elettrico vedere le istruzioni di montaggio. Nella variante con alimentatore a spina, l'alimentazione (presa di corrente) deve trovarsi all'esterno della copertura in acrilico. / Descrizione del lavabo consolle c-bonded a pag. 591 / Indicazioni necessarie per l'ordine:</p> <ul style="list-style-type: none"> <li>- dotazione interna sì / no</li> <li>- Noce 77 o Acero 78</li> <li>- colore del cassetto</li> </ul>						

## Happy D.2 Plus Design by sieger design

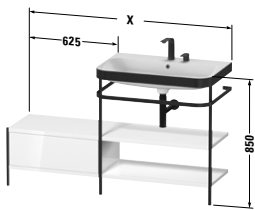
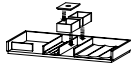
Descrizione	Largh. x Prof. (mm)	Cod.Art.	Euro			
			Fascia di prezzo 1	Fascia di prezzo 2	Fascia di prezzo 3	Fascia di prezzo 4
 <p><b>Lavabo consolle c-bonded con sostegno metallico a pavimento</b>            2 ripiani in legno,            1 portasciugamani,            1 cassetto,            prolunga laterale sinistra,            lavabo consolle Happy D.2 Plus incluso,            con troppopieno,            con bordo per rubinetteria,            copertura in acrilico della parte inferiore            sotto il bordo per la rubinetteria,            piletta Stop&amp;Go con tappo in ceramica            inclusa,            sostegno metallico regolabile in altezza</p>						
	1200 x 490	HP 4745 N/O/E		3.358	3.604	3.892
	1400 x 490	HP 4747 N/O/E		3.647	3.924	4.356
	1600 x 490	HP 4748 N/O/E		3.830	4.127	4.551
 <p><b>Optional</b>            Dotazione interna in legno massello,            senza scasso per il sifone            per elementi di larghezza 625 mm,            laterale alla ceramica</p>	625	UV 9697	385			
<p><b>Infobox:</b> La cornice c-bonded viene incollata saldamente alla ceramica e viene fornita in un unico imballo insieme al sostegno metallico smontato / Anche la ceramica viene fissata alla parete / Lavabi consolle non disponibili con WonderGliss / I vitoni necessari per l'installazione non sono forniti in dotazione. Si prega di seguire le istruzioni di montaggio / Si consiglia l'uso del sifone di design # 005036 / In abbinamento alla rubinetteria elettronica D.1e, solo nella variante con alimentatore a incasso è possibile nascondere completamente tutti i componenti grazie alla copertura in acrilico sul lato inferiore. Per la posizione esatta dell'allacciamento elettrico vedere le istruzioni di montaggio. Nella variante con alimentatore a spina, l'alimentazione (presa di corrente) deve trovarsi all'esterno della copertura in acrilico. / Descrizione del lavabo consolle c-bonded a pag. 591 / Indicazioni necessarie per l'ordine:</p> <ul style="list-style-type: none"> <li>- variante del foro rubinetteria (N = senza foro: ☒, O = monoforo: ●, E = 2 fori: ●●)</li> <li>- colore del ripiano in legno e del cassetto</li> <li>- dotazione interna sì / no</li> <li>- Noce 77 o Acero 78</li> <li>- cuscino # HP 9671 sì / no</li> </ul>						

## Happy D.2 Plus Design by sieger design

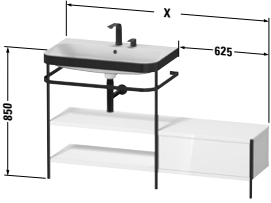
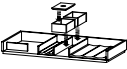
Descrizione	Largh. x Prof. (mm)	Cod.Art.	Euro			
			Fascia di prezzo 1	Fascia di prezzo 2	Fascia di prezzo 3	Fascia di prezzo 4
 <p><b>Lavabo consolle c-bonded con sostegno metallico a pavimento</b>            2 ripiani in legno,            1 portasciugamani,            1 cassetto,            prolunga laterale destra,            lavabo consolle Happy D.2 Plus incluso,            con troppopieno,            con bordo per rubinetteria,            copertura in acrilico della parte inferiore            sotto il bordo per la rubinetteria,            piletta Stop&amp;Go con tappo in ceramica            inclusa,            sostegno metallico regolabile in altezza</p>						
	1200 x 490	HP 4750 N/O/E		3.358	3.604	3.892
	1400 x 490	HP 4752 N/O/E		3.647	3.924	4.356
	1600 x 490	HP 4753 N/O/E		3.830	4.127	4.551
 <p><b>Optional</b>            Dotazione interna in legno massello,            senza scasso per il sifone            per elementi di larghezza 625 mm,            laterale alla ceramica</p>	625	UV 9697	385			
<p><b>Infobox:</b> La cornice c-bonded viene incollata saldamente alla ceramica e viene fornita in un unico imballo insieme al sostegno metallico smontato / Lavabi consolle non disponibili con WonderGliss / Anche la ceramica viene fissata alla parete / I vitoni necessari per l'installazione non sono forniti in dotazione. Si prega di seguire le istruzioni di montaggio / Si consiglia l'uso del sifone di design # 005036 / In abbinamento alla rubinetteria elettronica D.1e, solo nella variante con alimentatore a incasso è possibile nascondere completamente tutti i componenti grazie alla copertura in acrilico sul lato inferiore. Per la posizione esatta dell'allacciamento elettrico vedere le istruzioni di montaggio. Nella variante con alimentatore a spina, l'alimentazione (presa di corrente) deve trovarsi all'esterno della copertura in acrilico. / Descrizione del lavabo consolle c-bonded a pag. 591 / Indicazioni necessarie per l'ordine:</p> <ul style="list-style-type: none"> <li>- colore del ripiano in legno e del cassetto</li> <li>- variante del foro rubinetteria (N = senza foro: ☒, O = monoforo: ●, E = 2 fori: ●●)</li> <li>- dotazione interna sì / no</li> <li>- Noce 77 o Acero 78</li> <li>- cuscino # HP 9671 sì / no</li> </ul>						

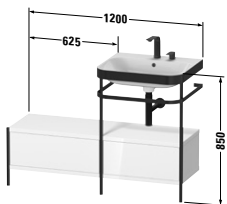
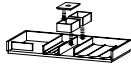

## Happy D.2 Plus Design by sieger design

Descrizione	Largh. x Prof. (mm)	Cod.Art.	Euro			
			Fascia di prezzo 1	Fascia di prezzo 2	Fascia di prezzo 3	Fascia di prezzo 4
 <p><b>Lavabo consolle c-bonded con sostegno metallico a pavimento</b>            1 portasciugamani,            2 cassetti,            prolunga laterale sinistra,            lavabo consolle Happy D.2 Plus incluso,            con troppopieno,            con bordo per rubinetteria,            copertura in acrilico della parte inferiore            sotto il bordo per la rubinetteria,            piletta Stop&amp;Go con tappo in ceramica            inclusa,            sostegno metallico regolabile in altezza</p>						
	1200 x 490	<b>HP 4755 N/O/E</b>		3.656	3.938	4.297
 <p><b>Optional</b>            Dotazione interna in legno massello,            senza scasso per il sifone            per elementi di larghezza 575 mm,            sotto la ceramica</p>	575	<b>UV 9661</b>	248			
per elementi di larghezza 625 mm, laterale alla ceramica	625	<b>UV 9697</b>	385			
per elementi di larghezza 1200 mm, in entrambi i cassetti	1200	<b>UV 9662 B</b>	633			
<p><b>Infobox:</b> La cornice c-bonded viene incollata saldamente alla ceramica e viene fornita in un unico imballo insieme al sostegno metallico smontato / Lavabi consolle non disponibili con WonderGliss / Anche la ceramica viene fissata alla parete / I vitoni necessari per l'installazione non sono forniti in dotazione. Si prega di seguire le istruzioni di montaggio / Si consiglia l'uso del sifone di design # 005036 / In abbinamento alla rubinetteria elettronica D.1e, solo nella variante con alimentatore a incasso è possibile nascondere completamente tutti i componenti grazie alla copertura in acrilico sul lato inferiore. Per la posizione esatta dell'allacciamento elettrico vedere le istruzioni di montaggio. Nella variante con alimentatore a spina, l'alimentazione (presa di corrente) deve trovarsi all'esterno della copertura in acrilico. / Descrizione del lavabo consolle c-bonded a pag. 591 / Indicazioni necessarie per l'ordine:</p> <ul style="list-style-type: none"> <li>- variante del foro rubinetteria (N = senza foro: ☒, O = monoforo: ●, E = 2 fori: ●●)</li> <li>- colore dei cassetti</li> <li>- dotazione interna sì / no</li> <li>- posizione della dotazione interna</li> <li>- Noce 77 o Acero 78</li> <li>- cuscino # HP 9671 sì / no</li> </ul>						

## Happy D.2 Plus Design by sieger design

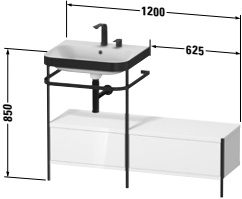
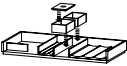
Descrizione	Largh. x Prof. (mm)	Cod.Art.	Euro			
			Fascia di prezzo 1	Fascia di prezzo 2	Fascia di prezzo 3	Fascia di prezzo 4
 <p><b>Lavabo consolle c-bonded con sostegno metallico a pavimento</b>            1 portasciugamani,            2 cassettei,            prolunga laterale destra,            lavabo consolle Happy D.2 Plus incluso,            con troppopieno,            con bordo per rubinetteria,            copertura in acrilico della parte inferiore            sotto il bordo per la rubinetteria,            piletta Stop&amp;Go con tappo in ceramica            inclusa,            sostegno metallico regolabile in altezza</p>						
	1200 x 490	<b>HP 4760 N/O/E</b>		3.656	3.938	4.297
 <p><b>Optional</b>            Dotazione interna in legno massello,            senza scasso per il sifone            per elementi di larghezza 575 mm,            sotto la ceramica</p>	575	<b>UV 9661</b>	248			
per elementi di larghezza 625 mm, laterale alla ceramica	625	<b>UV 9697</b>	385			
per elementi di larghezza 1200 mm, in entrambi i cassettei	1200	<b>UV 9663 B</b>	633			
<p><b>Infobox:</b> La cornice c-bonded viene incollata saldamente alla ceramica e viene fornita in un unico imballo insieme al sostegno metallico smontato / Lavabi consolle non disponibili con WonderGliss / Anche la ceramica viene fissata alla parete / I vitoni necessari per l'installazione non sono forniti in dotazione. Si prega di seguire le istruzioni di montaggio / Si consiglia l'uso del sifone di design # 005036 / In abbinamento alla rubinetteria elettronica D.1e, solo nella variante con alimentatore a incasso è possibile nascondere completamente tutti i componenti grazie alla copertura in acrilico sul lato inferiore. Per la posizione esatta dell'allacciamento elettrico vedere le istruzioni di montaggio. Nella variante con alimentatore a spina, l'alimentazione (presa di corrente) deve trovarsi all'esterno della copertura in acrilico. / Descrizione del lavabo consolle c-bonded a pag. 591 / Indicazioni necessarie per l'ordine:</p> <ul style="list-style-type: none"> <li>- variante del foro rubinetteria (N = senza foro: ☒, O = monoforo: ●, E = 2 fori: ●●)</li> <li>- colore dei cassettei</li> <li>- dotazione interna sì / no</li> <li>- posizione della dotazione interna</li> <li>- Noce 77 o Acero 78</li> <li>- cuscino # HP 9671 sì / no</li> </ul>						

## Happy D.2 Plus Design by sieger design

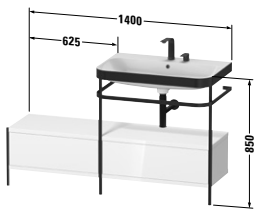
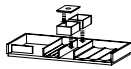
Descrizione	Largh. x Prof. (mm)	Cod.Art.	Euro			
			Fascia di prezzo 1	Fascia di prezzo 2	Fascia di prezzo 3	Fascia di prezzo 4
 <p><b>Lavabo consolle c-bonded con sostegno metallico a pavimento</b>            1 portasciugamani,            2 cassetti,            prolunga laterale sinistra,            lavabo consolle Happy D.2 Plus incluso,            con troppopieno,            con bordo per rubinetteria,            copertura in acrilico della parte inferiore            sotto il bordo per la rubinetteria,            piletta Stop&amp;Go con tappo in ceramica            inclusa,            sostegno metallico regolabile in altezza</p>	1400 x 490	<b>HP 4757</b> <b>N/O/E</b>		3.974	4.291	4.795
 <p><b>Optional</b>            Dotazione interna in legno massello,            senza scasso per il sifone            per elementi di larghezza 625 mm,            laterale alla ceramica</p>	625	<b>UV 9697</b>	385			
per elementi di larghezza 775 mm, sotto la ceramica	775	<b>UV 9690</b>	437			
per elementi di larghezza 1400 mm, in entrambi i cassetti	1400	<b>UV 9693 B</b>	822			
<p><b>Infobox:</b> La cornice c-bonded viene incollata saldamente alla ceramica e viene fornita in un unico imballo insieme al sostegno metallico smontato / Lavabi consolle non disponibili con WonderGliss / Anche la ceramica viene fissata alla parete / I vitoni necessari per l'installazione non sono forniti in dotazione. Si prega di seguire le istruzioni di montaggio / Si consiglia l'uso del sifone di design # 005036 / In abbinamento alla rubinetteria elettronica D.1e, solo nella variante con alimentatore a incasso è possibile nascondere completamente tutti i componenti grazie alla copertura in acrilico sul lato inferiore. Per la posizione esatta dell'allacciamento elettrico vedere le istruzioni di montaggio. Nella variante con alimentatore a spina, l'alimentazione (presa di corrente) deve trovarsi all'esterno della copertura in acrilico. / Descrizione del lavabo consolle c-bonded a pag. 591 / Indicazioni necessarie per l'ordine:</p> <ul style="list-style-type: none"> <li>- variante del foro rubinetteria (N = senza foro: ☒, O = monoforo: ●, E = 2 fori: ●●)</li> <li>- colore dei cassetti</li> <li>- dotazione interna sì / no</li> <li>- posizione della dotazione interna</li> <li>- Noce 77 o Acero 78</li> <li>- cuscino # HP 9671 sì / no</li> </ul>						

## Happy D.2 Plus Design by sieger design

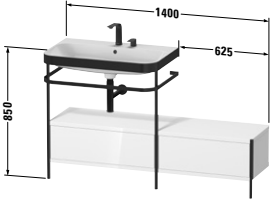
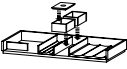
Descrizione	Largh. x Prof. (mm)	Cod.Art.	Euro			
			Fascia di prezzo 1	Fascia di prezzo 2	Fascia di prezzo 3	Fascia di prezzo 4
						
<b>Lavabo consolle c-bonded con sostegno metallico a pavimento</b> 1 portasciugamani, 2 cassetti, prolunga laterale destra, lavabo consolle Happy D.2 Plus incluso, con troppopieno, con bordo per rubinetteria, copertura in acrilico della parte inferiore sotto il bordo per la rubinetteria, piletta Stop&Go con tappo in ceramica inclusa, sostegno metallico regolabile in altezza						
	1400 x 490	HP 4762 N/O/E		3.974	4.291	4.795
						
<b>Optional</b> Dotazione interna in legno massello, senza scasso per il sifone						
per elementi di larghezza 625 mm, laterale alla ceramica	625	UV 9697	385			
per elementi di larghezza 775 mm, sotto la ceramica	775	UV 9690	437			
per elementi di larghezza 1400 mm, in entrambi i cassetti	1400	UV 9689 B	822			
<p><b>Infobox:</b> La cornice c-bonded viene incollata saldamente alla ceramica e viene fornita in un unico imballo insieme al sostegno metallico smontato / Lavabi consolle non disponibili con WonderGliss / Anche la ceramica viene fissata alla parete / I vitoni necessari per l'installazione non sono forniti in dotazione. Si prega di seguire le istruzioni di montaggio / Si consiglia l'uso del sifone di design # 005036 / In abbinamento alla rubinetteria elettronica D.1e, solo nella variante con alimentatore a incasso è possibile nascondere completamente tutti i componenti grazie alla copertura in acrilico sul lato inferiore. Per la posizione esatta dell'allacciamento elettrico vedere le istruzioni di montaggio. Nella variante con alimentatore a spina, l'alimentazione (presa di corrente) deve trovarsi all'esterno della copertura in acrilico. / Descrizione del lavabo consolle c-bonded a pag. 591 / Indicazioni necessarie per l'ordine:</p> <ul style="list-style-type: none"> <li>- variante del foro rubinetteria (N = senza foro: ☒, O = monoforo: ●, E = 2 fori: ●●)</li> <li>- colore dei cassetti</li> <li>- dotazione interna sì / no</li> <li>- posizione della dotazione interna</li> <li>- Noce 77 o Acero 78</li> <li>- cuscino # HP 9671 sì / no</li> </ul>						

## Happy D.2 Plus Design by sieger design

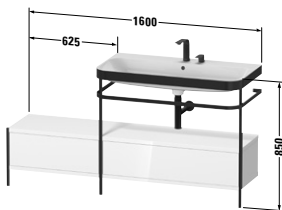
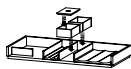
Descrizione	Largh. x Prof. (mm)	Cod.Art.	Euro			
			Fascia di prezzo 1	Fascia di prezzo 2	Fascia di prezzo 3	Fascia di prezzo 4
 <p><b>Lavabo consolle c-bonded con sostegno metallico a pavimento</b>            1 portasciugamani,            2 cassette,            prolunga laterale sinistra,            lavabo consolle Happy D.2 Plus incluso,            con troppopieno,            con bordo per rubinetteria,            copertura in acrilico della parte inferiore            sotto il bordo per la rubinetteria,            piletta Stop&amp;Go con tappo in ceramica            inclusa,            sostegno metallico regolabile in altezza</p>						
	1600 x 490	<b>HP 4758</b> <b>N/O/E</b>		4.184	4.525	5.034
 <p><b>Optional</b>            Dotazione interna in legno massello,            senza scasso per il sifone            per elementi di larghezza 625 mm,            laterale alla ceramica</p>	625	<b>UV 9697</b>	385			
per elementi di larghezza 975 mm, sotto la ceramica	975	<b>UV 9691</b>	541			
per elementi di larghezza 1600 mm, in entrambi i cassette	1600	<b>UV 9694 B</b>	926			
<p><b>Infobox:</b> La cornice c-bonded viene incollata saldamente alla ceramica e viene fornita in un unico imballo insieme al sostegno metallico smontato / Lavabi consolle non disponibili con WonderGliss / Anche la ceramica viene fissata alla parete / I vitoni necessari per l'installazione non sono forniti in dotazione. Si prega di seguire le istruzioni di montaggio / Si consiglia l'uso del sifone di design # 005036 / In abbinamento alla rubinetteria elettronica D.1e, solo nella variante con alimentatore a incasso è possibile nascondere completamente tutti i componenti grazie alla copertura in acrilico sul lato inferiore. Per la posizione esatta dell'allacciamento elettrico vedere le istruzioni di montaggio. Nella variante con alimentatore a spina, l'alimentazione (presa di corrente) deve trovarsi all'esterno della copertura in acrilico. / Descrizione del lavabo consolle c-bonded a pag. 591 / Indicazioni necessarie per l'ordine:</p> <ul style="list-style-type: none"> <li>- variante del foro rubinetteria (N = senza foro: ☒, O = monoforo: ●, E = 2 fori: ●●)</li> <li>- colore dei cassette</li> <li>- dotazione interna sì / no</li> <li>- posizione della dotazione interna</li> <li>- Noce 77 o Acero 78</li> <li>- cuscino # HP 9671 sì / no</li> </ul>						

## Happy D.2 Plus Design by sieger design

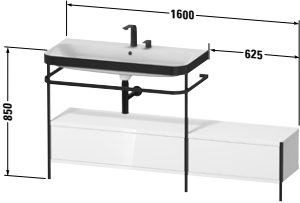
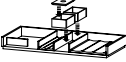
Descrizione	Largh. x Prof. (mm)	Cod.Art.	Euro			
			Fascia di prezzo 1	Fascia di prezzo 2	Fascia di prezzo 3	Fascia di prezzo 4
						
<b>Lavabo consolle c-bonded con sostegno metallico a pavimento</b>						
1 portasciugamani, 2 cassetti, prolunga laterale destra, lavabo consolle Happy D.2 Plus incluso, con troppopieno, con bordo per rubinetteria, copertura in acrilico della parte inferiore sotto il bordo per la rubinetteria, piletta Stop&Go con tappo in ceramica inclusa, sostegno metallico regolabile in altezza						
	1600 x 490	<b>HP 4763 N/O/E</b>		4.184	4.525	5.034
						
<b>Optional</b>						
Dotazione interna in legno massello, senza scasso per il sifone						
per elementi di larghezza 625 mm, laterale alla ceramica	625	<b>UV 9697</b>	385			
per elementi di larghezza 975 mm, sotto la ceramica	975	<b>UV 9691</b>	541			
per elementi di larghezza 1600 mm, in entrambi i cassetti	1600	<b>UV 9692 B</b>	926			
<p><b>Infobox:</b> La cornice c-bonded viene incollata saldamente alla ceramica e viene fornita in un unico imballo insieme al sostegno metallico smontato / Lavabi consolle non disponibili con WonderGliss / Anche la ceramica viene fissata alla parete / I vitoni necessari per l'installazione non sono forniti in dotazione. Si prega di seguire le istruzioni di montaggio / In abbinamento alla rubinetteria elettronica D.1e, solo nella variante con alimentatore a incasso è possibile nascondere completamente tutti i componenti grazie alla copertura in acrilico sul lato inferiore. Per la posizione esatta dell'allacciamento elettrico vedere le istruzioni di montaggio. Nella variante con alimentatore a spina, l'alimentazione (presa di corrente) deve trovarsi all'esterno della copertura in acrilico. / Si consiglia l'uso del sifone di design # 005036 / Descrizione del lavabo consolle c-bonded a pag. 591 / Indicazioni necessarie per l'ordine:</p> <ul style="list-style-type: none"> <li>- variante del foro rubinetteria (N = senza foro: ☒, O = monoforo: ●, E = 2 fori: ●●)</li> <li>- colore dei cassetti</li> <li>- dotazione interna sì / no</li> <li>- posizione della dotazione interna</li> <li>- Noce 77 o Acero 78</li> <li>- cuscino # HP 9671 sì / no</li> </ul>						

## Happy D.2 Plus Design by sieger design

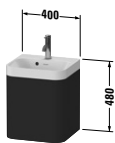
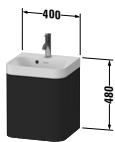
Descrizione	Largh. x Prof. (mm)	Cod.Art.	Euro			
			Fascia di prezzo 1	Fascia di prezzo 2	Fascia di prezzo 3	Fascia di prezzo 4
 <p><b>Lavabo consolle c-shaped con base sottolavabo sospesa</b>            1 anta,            cerniere a sinistra,            lavabo consolle Happy D.2 Plus incluso,            con troppopieno,            con bordo per rubinetteria,            piletta Stop&amp;Go con tappo in ceramica            inclusa,            sifone salvaspazio incluso</p>	400 x 360	HP 4340 N/O		2.177	2.305	2.876
<p><b>Infobox:</b> Il profilo c-bonded viene fornito già incollato alla ceramica e fissato alla base sottolavabo, in un unico pezzo / Questo prodotto è disponibile solo nell'abbinamento della serie ceramica Happy D.2 Plus con la serie di mobili Happy D.2 Plus / Lavabi consolle non disponibili con WonderGliss / Descrizione del lavabo consolle c-shaped a pag. 591 / Indicazioni necessarie per l'ordine:            - variante del foro rubinetteria (N = senza foro: ☒, O = monoforo: ●)</p>						
 <p><b>Lavabo consolle c-shaped con base sottolavabo sospesa</b>            1 anta,            cerniere a destra,            lavabo consolle Happy D.2 Plus incluso,            con troppopieno,            con bordo per rubinetteria,            piletta Stop&amp;Go con tappo in ceramica            inclusa,            sifone salvaspazio incluso</p>	400 x 360	HP 4344 N/O		2.177	2.305	2.876
<p><b>Infobox:</b> Il profilo c-bonded viene fornito già incollato alla ceramica e fissato alla base sottolavabo, in un unico pezzo / Questo prodotto è disponibile solo nell'abbinamento della serie ceramica Happy D.2 Plus con la serie di mobili Happy D.2 Plus / Lavabi consolle non disponibili con WonderGliss / Descrizione del lavabo consolle c-shaped a pag. 591 / Indicazioni necessarie per l'ordine:            - variante del foro rubinetteria (N = senza foro: ☒, O = monoforo: ●)</p>						

**Happy D.2 Plus** Design by sieger design

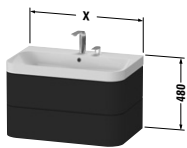
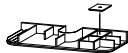
Descrizione	Largh. x Prof. (mm)	Cod.Art.	Euro			
			Fascia di prezzo 1	Fascia di prezzo 2	Fascia di prezzo 3	Fascia di prezzo 4
						
<b>Lavabo consolle c-shaped con base sottolavabo sospesa</b>						
2 cassettei, cassetto superiore con scasso per il sifone e coprisifone, lavabo consolle Happy D.2 Plus incluso, con troppopieno, con bordo per rubinetteria, piletta Stop&Go con tappo in ceramica inclusa, sifone salvaspazio incluso						
	575 x 490	HP 4345 N/O/E		2.960	3.259	3.804
	775 x 490	HP 4347 N/O/E		3.174	3.456	4.062
	975 x 490	HP 4348 N/O/E		3.461	3.724	4.392
	1175 x 490	HP 4349 N/O/E		3.555	3.755	4.477
						
<b>Optional</b>						
Dotazione interna in legno massello, con scasso per il sifone						
per elementi di larghezza 575 mm	575	UV 9987	270			
per elementi di larghezza 775 mm	775	UV 9971	373			
per elementi di larghezza 975 mm	975	UV 9975	449			
per elementi di larghezza 1175 mm	1175	UV 9978	449			
<b>Infobox:</b> Questo prodotto è disponibile solo nell'abbinamento della serie ceramica Happy D.2 Plus con la serie di mobili Happy D.2 Plus / Il profilo c-bonded viene fornito già incollato alla ceramica e fissato alla base sottolavabo, in un unico pezzo / Lavabi consolle non disponibili con WonderGliss / Anche la ceramica viene fissata alla parete / I vitoni necessari per l'installazione non sono forniti in dotazione. Si prega di seguire le istruzioni di montaggio / Descrizione del lavabo consolle c-bonded a pag. 591 / Descrizione del lavabo consolle c-shaped a pag. 591 / Le dotazioni interne non possono essere ordinate in un secondo momento poiché devono essere fissate in produzione / Indicazioni necessarie per l'ordine: - variante del foro rubinetteria (N = senza foro: ☒, O = monoforo: ●, E = 2 fori: ●●) - dotazione interna sì / no - Noce 77 o Acero 78						

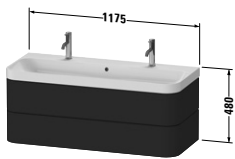
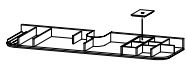

## Happy D.2 Plus Design by sieger design

Descrizione	Largh. x Prof. (mm)	Cod.Art.	Euro			
			Fascia di prezzo 1	Fascia di prezzo 2	Fascia di prezzo 3	Fascia di prezzo 4
 <p><b>Lavabo consolle c-shaped con base sottolavabo sospesa</b>            2 cassette,            cassetto superiore con scasso per il sifone            e coprisifone,            lavabo consolle Happy D.2 Plus incluso,            con troppopieno,            con bordo per rubinetteria,            piletta Stop&amp;Go con tappo in ceramica            inclusa,            sifone salvaspazio incluso</p>	1175 x 490	<b>HP 4379 0</b>	3.555	3.755	4.477	
 <p><b>Optional</b>            Dotazione interna in legno massello,            con scasso per il sifone            per elementi di larghezza 1175 mm</p>	1175	<b>UV 9978</b>	449			
<p><b>Infobox:</b> Questo prodotto è disponibile solo nell'abbinamento della serie ceramica Happy D.2 Plus con la serie di mobili Happy D.2 Plus / Il profilo c-bonded viene fornito già incollato alla ceramica e fissato alla base sottolavabo, in un unico pezzo / Lavabi consolle non disponibili con WonderGliss / Anche la ceramica viene fissata alla parete / I vitoni necessari per l'installazione non sono forniti in dotazione. Si prega di seguire le istruzioni di montaggio / Descrizione del lavabo consolle c-bonded a pag. 591 / Le dotazioni interne non possono essere ordinate in un secondo momento poiché devono essere fissate in produzione / Indicazioni necessarie per l'ordine:            - dotazione interna sì / no            - Noce 77 o Acero 78</p>						

**Happy D.2 Plus** Design by sieger design

Descrizione	Largh. x Prof. (mm)	Cod.Art.	Euro			
			Fascia di prezzo 1	Fascia di prezzo 2	Fascia di prezzo 3	Fascia di prezzo 4
 <p><b>Lavabo consolle c-shaped con sostegno metallico a pavimento</b>            1 ripiano in legno,            1 portasciugamani,            lavabo consolle Happy D.2 Plus incluso,            con troppopieno,            con bordo per rubinetteria,            copertura in acrilico della parte inferiore            sotto il bordo per la rubinetteria,            piletta Stop&amp;Go con tappo in ceramica            inclusa,            sostegno metallico regolabile in altezza</p>						
	575 x 490	HP 4835 N/O/E		2.127	2.226	2.413
	775 x 490	HP 4837 N/O/E		2.331	2.442	2.620
	975 x 490	HP 4838 N/O/E		2.449	2.578	2.790
	1175 x 490	HP 4839 N/O/E		2.755	2.894	3.101
<p><b>Infobox:</b> Il lavabo consolle c-shaped viene fornito in un unico imballo insieme al sostegno metallico smontato / Lavabi consolle non disponibili con WonderGliss / Anche la ceramica viene fissata alla parete / I vitoni necessari per l'installazione non sono forniti in dotazione. Si prega di seguire le istruzioni di montaggio / Si consiglia l'uso del sifone di design # 005036 / In abbinamento alla rubinetteria elettronica D.1e, solo nella variante con alimentatore a incasso è possibile nascondere completamente tutti i componenti grazie alla copertura in acrilico sul lato inferiore. Per la posizione esatta dell'allacciamento elettrico vedere le istruzioni di montaggio. Nella variante con alimentatore a spina, l'alimentazione (presa di corrente) deve trovarsi all'esterno della copertura in acrilico. / Descrizione del lavabo consolle c-bonded a pag. 591 / Descrizione del lavabo consolle c-shaped a pag. 591 / Indicazioni necessarie per l'ordine:            - variante del foro rubinetteria (N = senza foro: ☒, O = monoforo: ●, E = 2 fori: ●●)            - colore del ripiano in legno</p>						

**Happy D.2 Plus** Design by sieger design

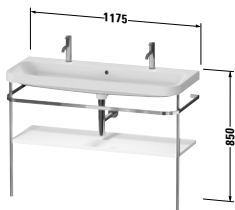
Descrizione	Largh. x Prof. (mm)	Cod.Art.	Euro			
			Fascia di prezzo 1	Fascia di prezzo 2	Fascia di prezzo 3	Fascia di prezzo 4
						
<b>Lavabo consolle c-shaped con sostegno metallico a pavimento</b> 1 ripiano in legno, 1 portasciugamani, lavabo consolle Happy D.2 Plus incluso, con troppopieno, con bordo per rubinetteria, copertura in acrilico della parte inferiore sotto il bordo per la rubinetteria, piletta Stop&Go con tappo in ceramica inclusa, sostegno metallico regolabile in altezza						
	1175 x 490	<b>HP 4849 0</b>		2.755	2.894	3.101
<b>Infobox:</b> Il lavabo consolle c-shaped viene fornito in un unico imballo insieme al sostegno metallico smontato / Lavabi consolle non disponibili con WonderGliss / Anche la ceramica viene fissata alla parete / I vitoni necessari per l'installazione non sono forniti in dotazione. Si prega di seguire le istruzioni di montaggio / Si consiglia l'uso del sifone di design # 005036 / In abbinamento alla rubinetteria elettronica D.1e, solo nella variante con alimentatore a incasso è possibile nascondere completamente tutti i componenti grazie alla copertura in acrilico sul lato inferiore. Per la posizione esatta dell'allacciamento elettrico vedere le istruzioni di montaggio. Nella variante con alimentatore a spina, l'alimentazione (presa di corrente) deve trovarsi all'esterno della copertura in acrilico. / Descrizione del lavabo consolle c-bonded a pag. 591 / Indicazioni necessarie per l'ordine: - colore del ripiano in legno						

## Happy D.2 Plus Design by sieger design

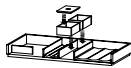
Descrizione	Largh. x Prof. (mm)	Cod.Art.	Euro			
			Fascia di prezzo 1	Fascia di prezzo 2	Fascia di prezzo 3	Fascia di prezzo 4
 <p><b>Lavabo consolle c-shaped con sostegno metallico a pavimento</b>            1 portasciugamani,            1 cassetto,            lavabo consolle Happy D.2 Plus incluso,            con troppopieno,            con bordo per rubinetteria,            copertura in acrilico della parte inferiore            sotto il bordo per la rubinetteria,            piletta Stop&amp;Go con tappo in ceramica            inclusa,            sostegno metallico regolabile in altezza</p>						
	575 x 490	HP 4840 N/O/E		2.669	2.804	3.113
	775 x 490	HP 4842 N/O/E		2.904	3.055	3.369
	975 x 490	HP 4843 N/O/E		3.057	3.229	3.663
	1175 x 490	HP 4844 N/O/E		3.235	3.387	3.788
 <p><b>Optional</b>            Dotazione interna in legno massello,            senza scasso per il sifone            per elementi di larghezza 575 mm,            sotto la ceramica</p>	575	UV 9661	248			
per elementi di larghezza 775 mm, sotto la ceramica	775	UV 9690	437			
per elementi di larghezza 975 mm, sotto la ceramica	975	UV 9691	541			
per elementi di larghezza 1175 mm	1175	UV 9630	537			
<p><b>Infobox:</b> Il lavabo consolle c-shaped viene fornito in un unico imballo insieme al sostegno metallico smontato / Lavabi consolle non disponibili con WonderGliss / Anche la ceramica viene fissata alla parete / I vitoni necessari per l'installazione non sono forniti in dotazione. Si prega di seguire le istruzioni di montaggio / Si consiglia l'uso del sifone di design # 005036 / In abbinamento alla rubinetteria elettronica D.1e, solo nella variante con alimentatore a incasso è possibile nascondere completamente tutti i componenti grazie alla copertura in acrilico sul lato inferiore. Per la posizione esatta dell'allacciamento elettrico vedere le istruzioni di montaggio. Nella variante con alimentatore a spina, l'alimentazione (presa di corrente) deve trovarsi all'esterno della copertura in acrilico. / Descrizione del lavabo consolle c-bonded a pag. 591 / Descrizione del lavabo consolle c-shaped a pag. 591 / Indicazioni necessarie per l'ordine:            - variante del foro rubinetteria (N = senza foro: ☒, 0 = monoforo: ●, E = 2 fori: ●●)            - dotazione interna sì / no            - Noce 77 o Acero 78            - colore del cassetto</p>						

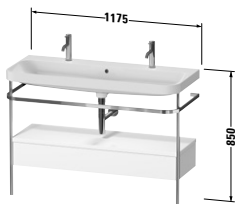
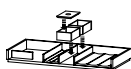

## Happy D.2 Plus Design by sieger design

Descrizione	Largh. x Prof. (mm)	Cod.Art.	Euro			
			Fascia di prezzo 1	Fascia di prezzo 2	Fascia di prezzo 3	Fascia di prezzo 4
 <p><b>Lavabo consolle c-shaped con sostegno metallico a pavimento</b>            1 portasciugamani,            1 cassetto,            lavabo consolle Happy D.2 Plus incluso,            con troppopieno,            con bordo per rubinetteria,            copertura in acrilico della parte inferiore            sotto il bordo per la rubinetteria,            piletta Stop&amp;Go con tappo in ceramica            inclusa,            sostegno metallico regolabile in altezza</p>	1175 x 490	<b>HP 4854 0</b>		3.235	3.387	3.788
 <p><b>Optional</b>            Dotazione interna in legno massello,            senza scasso per il sifone            per elementi di larghezza 1175 mm</p>	1175	<b>UV 9630</b>	537			
<p><b>Infobox:</b> Il lavabo consolle c-shaped viene fornito in un unico imballo insieme al sostegno metallico smontato / Lavabi consolle non disponibili con WonderGliss / Anche la ceramica viene fissata alla parete / I vitoni necessari per l'installazione non sono forniti in dotazione. Si prega di seguire le istruzioni di montaggio / Si consiglia l'uso del sifone di design # 005036 / In abbinamento alla rubinetteria elettronica D.1e, solo nella variante con alimentatore a incasso è possibile nascondere completamente tutti i componenti grazie alla copertura in acrilico sul lato inferiore. Per la posizione esatta dell'allacciamento elettrico vedere le istruzioni di montaggio. Nella variante con alimentatore a spina, l'alimentazione (presa di corrente) deve trovarsi all'esterno della copertura in acrilico. / Descrizione del lavabo consolle c-bonded a pag. 591 / Indicazioni necessarie per l'ordine:</p> <ul style="list-style-type: none"> <li>- dotazione interna sì / no</li> <li>- Noce 77 o Acero 78</li> <li>- colore del cassetto</li> </ul>						

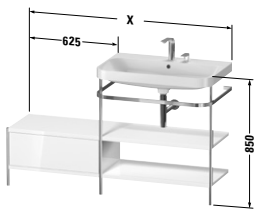
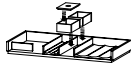
## Happy D.2 Plus Design by sieger design

Descrizione	Largh. x Prof. (mm)	Cod.Art.	Euro			
			Fascia di prezzo 1	Fascia di prezzo 2	Fascia di prezzo 3	Fascia di prezzo 4
 <p><b>Lavabo consolle c-shaped con sostegno metallico a pavimento</b>            2 ripiani in legno,            1 portasciugamani,            1 cassetto,            prolunga laterale sinistra,            lavabo consolle Happy D.2 Plus incluso,            con troppopieno,            con bordo per rubinetteria,            copertura in acrilico della parte inferiore            sotto il bordo per la rubinetteria,            piletta Stop&amp;Go con tappo in ceramica            inclusa,            sostegno metallico regolabile in altezza</p>						
	1200 x 490	<b>HP 4845</b> N/O/E		3.358	3.604	3.892
	1400 x 490	<b>HP 4847</b> N/O/E		3.647	3.924	4.356
	1600 x 490	<b>HP 4848</b> N/O/E		3.830	4.127	4.551
 <p><b>Optional</b>            Dotazione interna in legno massello,            senza scasso per il sifone            per elementi di larghezza 625 mm,            laterale alla ceramica</p>	625	<b>UV 9697</b>	385			
<p><b>Infobox:</b> Il lavabo consolle c-shaped viene fornito in un unico imballo insieme al sostegno metallico smontato / Lavabi consolle non disponibili con WonderGliss / Anche la ceramica viene fissata alla parete / I vitoni necessari per l'installazione non sono forniti in dotazione. Si prega di seguire le istruzioni di montaggio / Si consiglia l'uso del sifone di design # 005036 / In abbinamento alla rubinetteria elettronica D.1e, solo nella variante con alimentatore a incasso è possibile nascondere completamente tutti i componenti grazie alla copertura in acrilico sul lato inferiore. Per la posizione esatta dell'allacciamento elettrico vedere le istruzioni di montaggio. Nella variante con alimentatore a spina, l'alimentazione (presa di corrente) deve trovarsi all'esterno della copertura in acrilico. / Descrizione del lavabo consolle c-shaped a pag. 591 / Indicazioni necessarie per l'ordine:            - variante del foro rubinetteria (N = senza foro: ☒, O = monoforo: ●, E = 2 fori: ●●)            - colore del ripiano in legno e del cassetto            - dotazione interna sì / no            - Noce 77 o Acero 78            - cuscino # HP 9671 sì / no</p>						

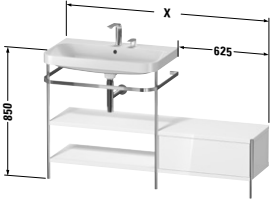
## Happy D.2 Plus Design by sieger design

Descrizione	Largh. x Prof. (mm)	Cod.Art.	Euro			
			Fascia di prezzo 1	Fascia di prezzo 2	Fascia di prezzo 3	Fascia di prezzo 4
 <p><b>Lavabo consolle c-shaped con sostegno metallico a pavimento</b>            2 ripiani in legno,            1 portasciugamani,            1 cassetto,            prolunga laterale destra,            lavabo consolle Happy D.2 Plus incluso,            con troppopieno,            con bordo per rubinetteria,            copertura in acrilico della parte inferiore            sotto il bordo per la rubinetteria,            piletta Stop&amp;Go con tappo in ceramica            inclusa,            sostegno metallico regolabile in altezza</p>						
	1200 x 490	<b>HP 4850</b> N/O/E		3.358	3.604	3.892
	1400 x 490	<b>HP 4852</b> N/O/E		3.647	3.924	4.356
	1600 x 490	<b>HP 4853</b> N/O/E		3.830	4.127	4.551
 <p><b>Optional</b>            Dotazione interna in legno massello,            senza scasso per il sifone            per elementi di larghezza 625 mm,            laterale alla ceramica</p>	625	<b>UV 9697</b>	385			
<p><b>Infobox:</b> Il lavabo consolle c-shaped viene fornito in un unico imballo insieme al sostegno metallico smontato / Lavabi consolle non disponibili con WonderGliss / Anche la ceramica viene fissata alla parete / I vitoni necessari per l'installazione non sono forniti in dotazione. Si prega di seguire le istruzioni di montaggio / Si consiglia l'uso del sifone di design # 005036 / In abbinamento alla rubinetteria elettronica D.1e, solo nella variante con alimentatore a incasso è possibile nascondere completamente tutti i componenti grazie alla copertura in acrilico sul lato inferiore. Per la posizione esatta dell'allacciamento elettrico vedere le istruzioni di montaggio. Nella variante con alimentatore a spina, l'alimentazione (presa di corrente) deve trovarsi all'esterno della copertura in acrilico. / Descrizione del lavabo consolle c-shaped a pag. 591 / Indicazioni necessarie per l'ordine:            - variante del foro rubinetteria (N = senza foro: ☒, O = monoforo: ●, E = 2 fori: ●●)            - colore del ripiano in legno e del cassetto            - dotazione interna sì / no            - Noce 77 o Acero 78            - cuscino # HP 9671 sì / no</p>						

## Happy D.2 Plus Design by sieger design

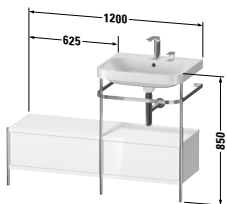
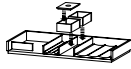
Descrizione	Largh. x Prof. (mm)	Cod.Art.	Euro			
			Fascia di prezzo 1	Fascia di prezzo 2	Fascia di prezzo 3	Fascia di prezzo 4
 <p><b>Lavabo consolle c-shaped con sostegno metallico a pavimento</b>            1 portasciugamani,            2 cassetti,            prolunga laterale sinistra,            lavabo consolle Happy D.2 Plus incluso,            con troppopieno,            con bordo per rubinetteria,            copertura in acrilico della parte inferiore            sotto il bordo per la rubinetteria,            piletta Stop&amp;Go con tappo in ceramica            inclusa,            sostegno metallico regolabile in altezza</p>						
	1200 x 490	<b>HP 4855 N/O/E</b>		3.656	3.938	4.297
 <p><b>Optional</b>            Dotazione interna in legno massello,            senza scasso per il sifone            per elementi di larghezza 575 mm,            sotto la ceramica</p>	575	<b>UV 9661</b>	248			
per elementi di larghezza 625 mm, laterale alla ceramica	625	<b>UV 9697</b>	385			
per elementi di larghezza 1200 mm, in entrambi i cassetti	1200	<b>UV 9662 B</b>	633			
<p><b>Infobox:</b> Il lavabo consolle c-shaped viene fornito in un unico imballo insieme al sostegno metallico smontato / Lavabi consolle non disponibili con WonderGliss / Anche la ceramica viene fissata alla parete / I vitoni necessari per l'installazione non sono forniti in dotazione. Si prega di seguire le istruzioni di montaggio / Si consiglia l'uso del sifone di design # 005036 / In abbinamento alla rubinetteria elettronica D.1e, solo nella variante con alimentatore a incasso è possibile nascondere completamente tutti i componenti grazie alla copertura in acrilico sul lato inferiore. Per la posizione esatta dell'allacciamento elettrico vedere le istruzioni di montaggio. Nella variante con alimentatore a spina, l'alimentazione (presa di corrente) deve trovarsi all'esterno della copertura in acrilico. / Descrizione del lavabo consolle c-shaped a pag. 591 / Indicazioni necessarie per l'ordine:            - variante del foro rubinetteria (N = senza foro: ☒, O = monoforo: ●, E = 2 fori: ●●)            - colore dei cassetti            - dotazione interna sì / no            - posizione della dotazione interna            - Noce 77 o Acero 78            - cuscino # HP 9671 sì / no</p>						

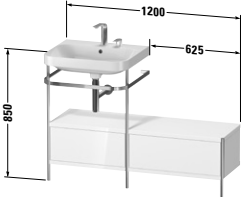
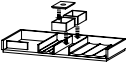

## Happy D.2 Plus Design by sieger design

Descrizione	Largh. x Prof. (mm)	Cod.Art.	Euro			
			Fascia di prezzo 1	Fascia di prezzo 2	Fascia di prezzo 3	Fascia di prezzo 4
 <p><b>Lavabo consolle c-shaped con sostegno metallico a pavimento</b>            1 portasciugamani,            2 cassetti,            prolunga laterale destra,            lavabo consolle Happy D.2 Plus incluso,            con troppopieno,            con bordo per rubinetteria,            copertura in acrilico della parte inferiore            sotto il bordo per la rubinetteria,            piletta Stop&amp;Go con tappo in ceramica            inclusa,            sostegno metallico regolabile in altezza</p>						
	1200 x 490	<b>HP 4860 N/O/E</b>		3.656	3.938	4.297
 <p><b>Optional</b>            Dotazione interna in legno massello,            senza scasso per il sifone            per elementi di larghezza 575 mm,            sotto la ceramica</p>	575	<b>UV 9661</b>	248			
per elementi di larghezza 625 mm, laterale alla ceramica	625	<b>UV 9697</b>	385			
per elementi di larghezza 1200 mm, in entrambi i cassetti	1200	<b>UV 9663 B</b>	633			
<p><b>Infobox:</b> Il lavabo consolle c-shaped viene fornito in un unico imballo insieme al sostegno metallico smontato / Lavabi consolle non disponibili con WonderGliss / Anche la ceramica viene fissata alla parete / I vitoni necessari per l'installazione non sono forniti in dotazione. Si prega di seguire le istruzioni di montaggio / Si consiglia l'uso del sifone di design # 005036 / In abbinamento alla rubinetteria elettronica D.1e, solo nella variante con alimentatore a incasso è possibile nascondere completamente tutti i componenti grazie alla copertura in acrilico sul lato inferiore. Per la posizione esatta dell'allacciamento elettrico vedere le istruzioni di montaggio. Nella variante con alimentatore a spina, l'alimentazione (presa di corrente) deve trovarsi all'esterno della copertura in acrilico. / Descrizione del lavabo consolle c-shaped a pag. 591 / Indicazioni necessarie per l'ordine:            - variante del foro rubinetteria (N = senza foro: ☒, O = monoforo: ●, E = 2 fori: ●●)            - colore dei cassetti            - dotazione interna sì / no            - posizione della dotazione interna            - Noce 77 o Acero 78            - cuscino # HP 9671 sì / no</p>						

## Happy D.2 Plus Design by sieger design

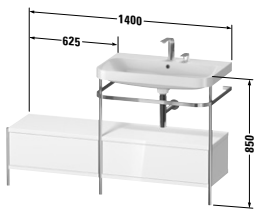
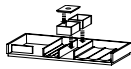
Descrizione	Largh. x Prof. (mm)	Cod.Art.	Euro			
			Fascia di prezzo 1	Fascia di prezzo 2	Fascia di prezzo 3	Fascia di prezzo 4
 <p><b>Lavabo consolle c-shaped con sostegno metallico a pavimento</b>            1 portasciugamani,            2 cassetti,            prolunga laterale sinistra,            lavabo consolle Happy D.2 Plus incluso,            con troppopieno,            con bordo per rubinetteria,            copertura in acrilico della parte inferiore            sotto il bordo per la rubinetteria,            piletta Stop&amp;Go con tappo in ceramica            inclusa,            sostegno metallico regolabile in altezza</p>	1400 x 490	<b>HP 4857 N/O/E</b>		3.974	4.291	4.795
 <p><b>Optional</b>            Dotazione interna in legno massello,            senza scasso per il sifone            per elementi di larghezza 625 mm,            laterale alla ceramica</p>	625	<b>UV 9697</b>	385			
per elementi di larghezza 775 mm, sotto la ceramica	775	<b>UV 9690</b>	437			
per elementi di larghezza 1400 mm, in entrambi i cassetti	1400	<b>UV 9693 B</b>	822			
<p><b>Infobox:</b> Il lavabo consolle c-shaped viene fornito in un unico imballo insieme al sostegno metallico smontato / Lavabi consolle non disponibili con WonderGliss / Anche la ceramica viene fissata alla parete / I vitoni necessari per l'installazione non sono forniti in dotazione. Si prega di seguire le istruzioni di montaggio / Si consiglia l'uso del sifone di design # 005036 / In abbinamento alla rubinetteria elettronica D.1e, solo nella variante con alimentatore a incasso è possibile nascondere completamente tutti i componenti grazie alla copertura in acrilico sul lato inferiore. Per la posizione esatta dell'allacciamento elettrico vedere le istruzioni di montaggio. Nella variante con alimentatore a spina, l'alimentazione (presa di corrente) deve trovarsi all'esterno della copertura in acrilico. / Descrizione del lavabo consolle c-shaped a pag. 591 / Indicazioni necessarie per l'ordine:            - variante del foro rubinetteria (N = senza foro: ☒, 0 = monoforo: ●, E = 2 fori: ●●)            - colore dei cassetti            - dotazione interna sì / no            - posizione della dotazione interna            - Noce 77 o Acero 78            - cuscino # HP 9671 sì / no</p>						

## Happy D.2 Plus Design by sieger design

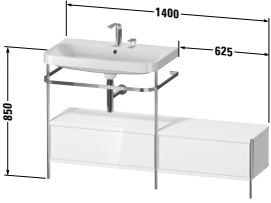
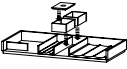
Descrizione	Largh. x Prof. (mm)	Cod.Art.	Euro			
			Fascia di prezzo 1	Fascia di prezzo 2	Fascia di prezzo 3	Fascia di prezzo 4
						
<b>Lavabo consolle c-shaped con sostegno metallico a pavimento</b> 1 portasciugamani, 2 cassetti, prolunga laterale destra, lavabo consolle Happy D.2 Plus incluso, con troppopieno, con bordo per rubinetteria, copertura in acrilico della parte inferiore sotto il bordo per la rubinetteria, piletta Stop&Go con tappo in ceramica inclusa, sostegno metallico regolabile in altezza						
	1400 x 490	HP 4862 N/O/E		3.974	4.291	4.795
						
<b>Optional</b> Dotazione interna in legno massello, senza scasso per il sifone per elementi di larghezza 625 mm, laterale alla ceramica	625	UV 9697	385			
per elementi di larghezza 775 mm, sotto la ceramica	775	UV 9690	437			
per elementi di larghezza 1400 mm, in entrambi i cassetti	1400	UV 9689 B	822			
<b>Infobox:</b> Il lavabo consolle c-shaped viene fornito in un unico imballo insieme al sostegno metallico smontato / Lavabi consolle non disponibili con WonderGliss / Anche la ceramica viene fissata alla parete / I vitoni necessari per l'installazione non sono forniti in dotazione. Si prega di seguire le istruzioni di montaggio / Si consiglia l'uso del sifone di design # 005036 / In abbinamento alla rubinetteria elettronica D.1e, solo nella variante con alimentatore a incasso è possibile nascondere completamente tutti i componenti grazie alla copertura in acrilico sul lato inferiore. Per la posizione esatta dell'allacciamento elettrico vedere le istruzioni di montaggio. Nella variante con alimentatore a spina, l'alimentazione (presa di corrente) deve trovarsi all'esterno della copertura in acrilico. / Descrizione del lavabo consolle c-shaped a pag. 591 / Indicazioni necessarie per l'ordine: - variante del foro rubinetteria (N = senza foro: ☒, O = monoforo: ●, E = 2 fori: ●●) - colore dei cassetti - dotazione interna sì / no - posizione della dotazione interna - Noce 77 o Acero 78 - cuscino # HP 9671 sì / no						

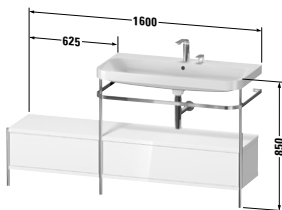
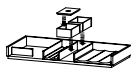

## Happy D.2 Plus Design by sieger design

Descrizione	Largh. x Prof. (mm)	Cod.Art.	Euro			
			Fascia di prezzo 1	Fascia di prezzo 2	Fascia di prezzo 3	Fascia di prezzo 4
 <p><b>Lavabo consolle c-shaped con sostegno metallico a pavimento</b>            1 portasciugamani,            2 cassetti,            prolunga laterale sinistra,            lavabo consolle Happy D.2 Plus incluso,            con troppopieno,            con bordo per rubinetteria,            copertura in acrilico della parte inferiore            sotto il bordo per la rubinetteria,            piletta Stop&amp;Go con tappo in ceramica            inclusa,            sostegno metallico regolabile in altezza</p>						
	1600 x 490	<b>HP 4858</b> <b>N/O/E</b>		4.184	4.525	5.034
 <p><b>Optional</b>            Dotazione interna in legno massello,            senza scasso per il sifone            per elementi di larghezza 625 mm,            laterale alla ceramica</p>	625	<b>UV 9697</b>	385			
per elementi di larghezza 975 mm, sotto la ceramica	975	<b>UV 9691</b>	541			
per elementi di larghezza 1600 mm, in entrambi i cassetti	1600	<b>UV 9694 B</b>	926			
<p><b>Infobox:</b> Il lavabo consolle c-shaped viene fornito in un unico imballo insieme al sostegno metallico smontato / Lavabi consolle non disponibili con WonderGliss / Anche la ceramica viene fissata alla parete / I vitoni necessari per l'installazione non sono forniti in dotazione. Si prega di seguire le istruzioni di montaggio / Si consiglia l'uso del sifone di design # 005036 / In abbinamento alla rubinetteria elettronica D.1e, solo nella variante con alimentatore a incasso è possibile nascondere completamente tutti i componenti grazie alla copertura in acrilico sul lato inferiore. Per la posizione esatta dell'allacciamento elettrico vedere le istruzioni di montaggio. Nella variante con alimentatore a spina, l'alimentazione (presa di corrente) deve trovarsi all'esterno della copertura in acrilico. / Descrizione del lavabo consolle c-shaped a pag. 591 / Indicazioni necessarie per l'ordine:</p> <ul style="list-style-type: none"> <li>- variante del foro rubinetteria (N = senza foro: ☒, O = monoforo: ●, E = 2 fori: ●●)</li> <li>- colore dei cassetti</li> <li>- dotazione interna sì / no</li> <li>- posizione della dotazione interna</li> <li>- Noce 77 o Acero 78</li> <li>- cuscino # HP 9671 sì / no</li> </ul>						

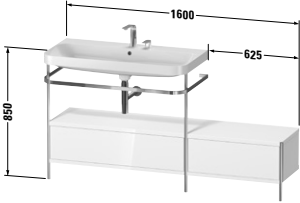
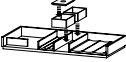
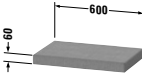

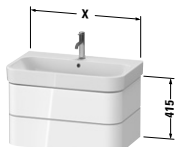

## Happy D.2 Plus Design by sieger design

Descrizione	Largh. x Prof. (mm)	Cod.Art.	Euro			
			Fascia di prezzo 1	Fascia di prezzo 2	Fascia di prezzo 3	Fascia di prezzo 4
 <p><b>Lavabo consolle c-shaped con sostegno metallico a pavimento</b>            1 portasciugamani,            2 cassetti,            prolunga laterale destra,            lavabo consolle Happy D.2 Plus incluso,            con troppopieno,            con bordo per rubinetteria,            copertura in acrilico della parte inferiore            sotto il bordo per la rubinetteria,            piletta Stop&amp;Go con tappo in ceramica            inclusa,            sostegno metallico regolabile in altezza</p>						
	1600 x 490	<b>HP 4863 N/O/E</b>		4.184	4.525	5.034
 <p><b>Optional</b>            Dotazione interna in legno massello,            senza scasso per il sifone            per elementi di larghezza 625 mm,            laterale alla ceramica</p>	625	<b>UV 9697</b>	385			
per elementi di larghezza 975 mm, sotto la ceramica	975	<b>UV 9691</b>	541			
per elementi di larghezza 1600 mm, in entrambi i cassetti	1600	<b>UV 9692 B</b>	926			
<p><b>Infobox:</b> Il lavabo consolle c-shaped viene fornito in un unico imballo insieme al sostegno metallico smontato / Lavabi consolle non disponibili con WonderGliss / Anche la ceramica viene fissata alla parete / I vitoni necessari per l'installazione non sono forniti in dotazione. Si prega di seguire le istruzioni di montaggio / Si consiglia l'uso del sifone di design # 005036 / In abbinamento alla rubinetteria elettronica D.1e, solo nella variante con alimentatore a incasso è possibile nascondere completamente tutti i componenti grazie alla copertura in acrilico sul lato inferiore. Per la posizione esatta dell'allacciamento elettrico vedere le istruzioni di montaggio. Nella variante con alimentatore a spina, l'alimentazione (presa di corrente) deve trovarsi all'esterno della copertura in acrilico. / Descrizione del lavabo consolle c-shaped a pag. 591 / Indicazioni necessarie per l'ordine:</p> <ul style="list-style-type: none"> <li>- variante del foro rubinetteria (N = senza foro: ☒, O = monoforo: ●, E = 2 fori: ●●)</li> <li>- colore dei cassetti</li> <li>- dotazione interna sì / no</li> <li>- posizione della dotazione interna</li> <li>- Noce 77 o Acero 78</li> <li>- cuscino # HP 9671 sì / no</li> </ul>						
 <p><b>Cuscino</b>            per sostegno metallico con prolunga            laterale</p>	600 x 380	<b>HP 9671</b>	202			

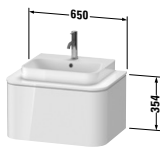

## Happy D.2 Plus Design by sieger design

Descrizione	Largh. x Prof. (mm)	Cod.Art.	Euro			
			Fascia di prezzo 1	Fascia di prezzo 2	Fascia di prezzo 3	Fascia di prezzo 4
 <p><b>Base sottolavabo sospesa</b> 2 ante</p>						
per Happy D.2 # 071050 (non rettificato)	475 x 350	<b>HP 4384</b>		1.295	1.429	1.928
 <p><b>Base sottolavabo sospesa</b> 2 cassetti, cassetto superiore con scasso per il sifone e coprisifone</p>						
per Happy D.2 # 231860 (non rettificato)	575 x 490	<b>HP 4385</b>		1.966	2.158	2.743
per Happy D.2 # 231865 (non rettificato)	625 x 490	<b>HP 4386</b>		2.053	2.252	2.838
per Happy D.2 # 231880 (non rettificato)	775 x 490	<b>HP 4387</b>		2.203	2.433	3.002
per Happy D.2 # 231810 (non rettificato)	975 x 490	<b>HP 4388</b>		2.339	2.597	3.149
per Happy D.2 # 231812 (non rettificato)	1175 x 490	<b>HP 4389</b>		2.467	2.721	3.274
 <p><b>Optional</b> Dotazione interna in legno massello, con scasso per il sifone</p>						
per elementi di larghezza 575 mm	575	<b>UV 9987</b>	270			
per elementi di larghezza 625 mm	625	<b>UV 9968</b>	270			
per elementi di larghezza 775 mm	775	<b>UV 9971</b>	373			
per elementi di larghezza 975 mm	975	<b>UV 9975</b>	449			
per elementi di larghezza 1175 mm	1175	<b>UV 9978</b>	449			
<p><b>Infobox:</b> Si consiglia l'uso del sifone salvaspazio # 005076 / Le dotazioni interne non possono essere ordinate in un secondo momento poiché devono essere fissate in produzione / Indicazioni necessarie per l'ordine: - dotazione interna sì / no - Noce 77 o Acero 78</p>						
 <p><b>Consolle</b> 1 consolle con un taglio per lavabo</p>						
per basi sottolavabo con consolle	650 x 480	<b>HP 031B</b>		339	406	443
<p><b>Infobox:</b> Per base sottolavabo # HP4940, HP4960 / Sovrapprezzo di 27 € per foro rubinetteria, previa indicazione esatta della posizione</p>						

## Happy D.2 Plus Design by sieger design



Descrizione	Largh. x Prof. (mm)	Cod.Art.	Euro			
			Fascia di prezzo 1	Fascia di prezzo 2	Fascia di prezzo 3	Fascia di prezzo 4
 <p><b>Base sottolavabo sospesa per consolle</b> 1 elemento estraibile per bacinella Happy D.2 Plus</p>	650 x 480	<b>HP 4940</b>		1.638	1.823	1.966
 <p><b>Optional</b> Dotazione interna in legno massello, senza scasso per il sifone per elementi di larghezza 650 mm</p>	650	<b>UV 9750</b>	213			
<p>Sistema di illuminazione interna per base sottolavabo, posizione dell'illuminazione interna non selezionabile, classe di efficienza energetica: G modulo LED 4500 Kelvin di temperatura di colore, 2 W</p>		<b>HP 9719</b>	234			
<p><b>Infobox:</b> Consolle non fornita in dotazione, da ordinare / Installabile solo con sifone salvaspazio (consigliato # 005076) / Le dotazioni interne non possono essere ordinate in un secondo momento poiché devono essere fissate in produzione / I sistemi di illuminazione interna non possono essere ordinati in un secondo momento poiché devono essere fissati in produzione / Indicazioni necessarie per l'ordine:</p> <ul style="list-style-type: none"> <li>- dotazione interna si / no</li> <li>- Noce 77 o Acero 78</li> <li>- sistema di illuminazione interna si/no</li> <li>- cod. art. del lavabo (v. pag. 940)</li> </ul>						
 <p><b>Base sottolavabo sospesa per consolle</b> 2 cassetti, cassetto superiore con scasso per il sifone e coprisifone per bacinella Happy D.2 Plus</p>	650 x 480	<b>HP 4960</b>		2.041	2.339	2.416
 <p><b>Optional</b> Dotazione interna in legno massello, con scasso per il sifone per elementi di larghezza 650 mm</p>	650	<b>UV 9766</b>	270			
<p>Sistema di illuminazione interna per base sottolavabo, posizione dell'illuminazione interna non selezionabile, classe di efficienza energetica: G modulo LED 4500 Kelvin di temperatura di colore, 4 W</p>		<b>HP 9722</b>	366			
<p><b>Infobox:</b> Consolle non fornita in dotazione, da ordinare / Installabile solo con sifone salvaspazio (consigliato # 005076) / Le dotazioni interne non possono essere ordinate in un secondo momento poiché devono essere fissate in produzione / I sistemi di illuminazione interna non possono essere ordinati in un secondo momento poiché devono essere fissati in produzione / Indicazioni necessarie per l'ordine:</p> <ul style="list-style-type: none"> <li>- dotazione interna si / no</li> <li>- Noce 77 o Acero 78</li> <li>- sistema di illuminazione interna si/no</li> <li>- cod. art. del lavabo (v. pag. 940)</li> </ul>						

## Happy D.2 Plus Design by sieger design



Descrizione	Largh. x Prof. (mm)	Cod.Art.	Euro			
			Fascia di prezzo 1	Fascia di prezzo 2	Fascia di prezzo 3	Fascia di prezzo 4
						
<b>Consolle</b>						
1 consolle con un taglio per lavabo						
per basi sottolavabo con consolle	1000 x 550	<b>HP 031E</b>		396	496	537
<b>Infobox:</b> Per base sottolavabo # HP4931, HP4941, HP4951, HP4961, HP4971 / Sovrapprezzo di 27 € per foro rubinetteria, previa indicazione esatta della posizione						
						
<b>Base sottolavabo sospesa per consolle</b>						
1 elemento estraibile						
per lavabo consolle Happy D.2 (rettificato)	1000 x 550	<b>HP 4931</b>		1.880	2.067	2.212
per bacinella Happy D.2, per bacinella Happy D.2 Plus	1000 x 550	<b>HP 4941</b>		1.880	2.067	2.212
						
<b>Optional</b>						
Dotazione interna in legno massello, senza scasso per il sifone						
per elementi di larghezza 1000 mm	1000	<b>UV 9751</b>	538			
Sistema di illuminazione interna per base sottolavabo, posizione dell'illuminazione interna non selezionabile, classe di efficienza energetica: G						
modulo LED 4500 Kelvin di temperatura di colore, 4 W		<b>HP 9695</b>	262			
<b>Infobox:</b> Consolle non fornita in dotazione, da ordinare / Installabile solo con sifone salvaspazio (consigliato # 005076) / Le dotazioni interne non possono essere ordinate in un secondo momento poiché devono essere fissate in produzione / I sistemi di illuminazione interna non possono essere ordinati in un secondo momento poiché devono essere fissati in produzione / Indicazioni necessarie per l'ordine: <ul style="list-style-type: none"> <li>- dotazione interna si / no</li> <li>- Noce 77 o Acero 78</li> <li>- sistema di illuminazione interna si/no</li> <li>- cod. art. del lavabo (v. pag. 940)</li> </ul>						

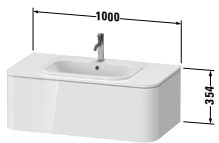

## Happy D.2 Plus Design by sieger design

Descrizione	Largh. x Prof. (mm)	Cod.Art.	Euro			
			Fascia di prezzo 1	Fascia di prezzo 2	Fascia di prezzo 3	Fascia di prezzo 4
 <p><b>Base sottolavabo sospesa per consolle</b> 1 elemento estraibile, con scasso per il sifone e coprisifone per lavabo da incasso sopra piano Happy D.2</p>	1000 x 550	<b>HP 4951</b>		1.880	2.067	2.212
 <p><b>Optional</b> Dotazione interna in legno massello, con scasso per il sifone per elementi di larghezza 1000 mm</p>	1000	<b>UV 9752</b>	449			
<p>Sistema di illuminazione interna per base sottolavabo, posizione dell'illuminazione interna non selezionabile, classe di efficienza energetica: G modulo LED 4500 Kelvin di temperatura di colore, 4 W</p>		<b>HP 9695</b>	262			
<p><b>Infobox:</b> Consolle non fornita in dotazione, da ordinare / Installabile solo con sifone salvaspazio (consigliato # 005076) / Le dotazioni interne non possono essere ordinate in un secondo momento poiché devono essere fissate in produzione / I sistemi di illuminazione interna non possono essere ordinati in un secondo momento poiché devono essere fissati in produzione / Indicazioni necessarie per l'ordine:</p> <ul style="list-style-type: none"> <li>- dotazione interna sì / no</li> <li>- Noce 77 o Acero 78</li> <li>- sistema di illuminazione interna sì/no</li> <li>- cod. art. del lavabo (v. pag. 940)</li> </ul>						

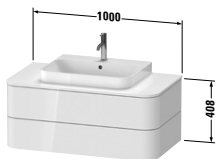

## Happy D.2 Plus Design by sieger design

Descrizione	Largh. x Prof. (mm)	Cod.Art.	Euro			
			Fascia di prezzo 1	Fascia di prezzo 2	Fascia di prezzo 3	Fascia di prezzo 4
						
<b>Base sottolavabo sospesa per consolle</b>						
2 cassette, cassetto superiore con scasso per il sifone e coprisifone						
per lavabo consolle Happy D.2 (rettificato)	1000 x 550	<b>HP 4961</b>		2.495	2.765	2.884
per bacinella Happy D.2, per bacinella Happy D.2 Plus	1000 x 550	<b>HP 4971</b>		2.495	2.765	2.884
						
<b>Optional</b>						
Dotazione interna in legno massello, con scasso per il sifone						
per elementi di larghezza 1000 mm	1000	<b>UV 9752</b>	449			
Sistema di illuminazione interna per base sottolavabo, posizione dell'illuminazione interna non selezionabile, classe di efficienza energetica: G						
modulo LED 4500 Kelvin di temperatura di colore, 8 W		<b>HP 9696</b>	421			
<b>Infobox:</b> Consolle non fornita in dotazione, da ordinare / Installabile solo con sifone salvaspazio (consigliato # 005076) / Le dotazioni interne non possono essere ordinate in un secondo momento poiché devono essere fissate in produzione / I sistemi di illuminazione interna non possono essere ordinati in un secondo momento poiché devono essere fissati in produzione / Indicazioni necessarie per l'ordine: - dotazione interna sì / no - Noce 77 o Acero 78 - sistema di illuminazione interna sì/no - cod. art. del lavabo (v. pag. 940)						
						
<b>Consolle</b>						
1 consolle con un taglio per lavabo a scelta a destra, a sinistra o al centro						
per basi sottolavabo con consolle	1300 x 550	<b>HP 031K L/R/M</b>		458	586	612
<b>Infobox:</b> Per base sottolavabo # HP4932, HP4942, HP4952, HP4962, HP4972 / Sovrapprezzo di 27 € per foro rubinetteria, previa indicazione esatta della posizione / Indicazioni necessarie per l'ordine: - posizione del bacino						

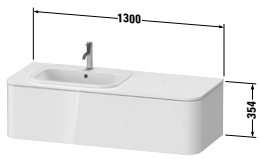

## Happy D.2 Plus Design by sieger design

Descrizione	Largh. x Prof. (mm)	Cod.Art.	Euro			
			Fascia di prezzo 1	Fascia di prezzo 2	Fascia di prezzo 3	Fascia di prezzo 4
<b>Base sottolavabo sospesa per consolle</b>						
1 elemento estraibile						
per lavabo consolle Happy D.2 (rettificato)	1300 x 550	<b>HP 4932</b> L/R/M		2.082	2.303	2.453
per bacinella Happy D.2, per bacinella Happy D.2 Plus	1300 x 550	<b>HP 4942</b> L/R/M		2.082	2.303	2.453
<b>Optional</b>						
Dotazione interna in legno massello, senza scasso per il sifone						
per elementi di larghezza 1300 mm	1300	<b>UV 9753</b>	538			
Sistema di illuminazione interna per base sottolavabo, posizione dell'illuminazione interna non selezionabile, classe di efficienza energetica: G						
modulo LED 4500 Kelvin di temperatura di colore, 4 W		<b>HP 9695</b>	262			
<p><b>Infobox:</b> Consolle non fornita in dotazione, da ordinare / Installabile solo con sifone salvaspazio (consigliato # 005076) / Le dotazioni interne non possono essere ordinate in un secondo momento poiché devono essere fissate in produzione / I sistemi di illuminazione interna non possono essere ordinati in un secondo momento poiché devono essere fissati in produzione / Indicazioni necessarie per l'ordine:</p> <ul style="list-style-type: none"> <li>- dotazione interna sì / no</li> <li>- Noce 77 o Acero 78</li> <li>- sistema di illuminazione interna sì/no</li> <li>- L/R/M = lavabo a scelta a sx (L), a dx (R) o centrale (M)</li> <li>- cod. art. del lavabo (v. pag. 940)</li> </ul>						

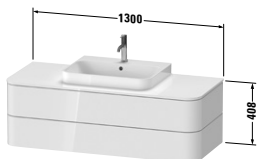

## Happy D.2 Plus Design by sieger design

Descrizione	Largh. x Prof. (mm)	Cod.Art.	Euro			
			Fascia di prezzo 1	Fascia di prezzo 2	Fascia di prezzo 3	Fascia di prezzo 4
						
<b>Base sottolavabo sospesa per consolle</b> 1 elemento estraibile, con scasso per il sifone e coprisifone per lavabo da incasso sopra piano Happy D.2	1300 x 550	<b>HP 4952 L/R/M</b>		2.082	2.303	2.453
						
<b>Optional</b> Dotazione interna in legno massello, con scasso per il sifone per elementi di larghezza 1300 mm, a destra o sinistra	1300	<b>UV 9768 L/R</b>	449			
per elementi di larghezza 1300 mm, al centro	1300	<b>UV 9754 M</b>	449			
Sistema di illuminazione interna per base sottolavabo, posizione dell'illuminazione interna non selezionabile, classe di efficienza energetica: G modulo LED 4500 Kelvin di temperatura di colore, 4 W		<b>HP 9695</b>	262			
<b>Infobox:</b> Consolle non fornita in dotazione, da ordinare / Installabile solo con sifone salvaspazio (consigliato # 005076) / Le dotazioni interne non possono essere ordinate in un secondo momento poiché devono essere fissate in produzione / I sistemi di illuminazione interna non possono essere ordinati in un secondo momento poiché devono essere fissati in produzione / Indicazioni necessarie per l'ordine: - dotazione interna sì / no - posizione della dotazione interna a sx (L), a dx (R) o al centro (M) - Noce 77 o Acero 78 - sistema di illuminazione interna sì/no - L/R/M = lavabo a scelta a sx (L), a dx (R) o centrale (M) - cod. art. del lavabo (v. pag. 940)						

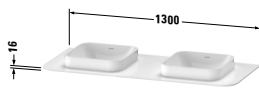
**Happy D.2 Plus** Design by sieger design

Descrizione	Largh. x Prof. (mm)	Cod.Art.	Euro			
			Fascia di prezzo 1	Fascia di prezzo 2	Fascia di prezzo 3	Fascia di prezzo 4
						
<b>Base sottolavabo sospesa per consolle</b>						
2 cassette, cassetto superiore con scasso per il sifone e coprisifone						
per lavabo consolle Happy D.2 (rettificato)	1300 x 550	<b>HP 4962</b>		2.814	3.057	3.245
per bacinella Happy D.2, per bacinella Happy D.2 Plus	1300 x 550	<b>HP 4972</b>		2.814	3.057	3.245
						
<b>Optional</b>						
Dotazione interna in legno massello, con scasso per il sifone						
per elementi di larghezza 1300 mm, al centro	1300	<b>UV 9754 M</b>	449			
Sistema di illuminazione interna per base sottolavabo, posizione dell'illuminazione interna non selezionabile, classe di efficienza energetica: G						
modulo LED 4500 Kelvin di temperatura di colore, 8 W		<b>HP 9696</b>	421			
<b>Infobox:</b> Consolle non fornita in dotazione, da ordinare / Installabile solo con sifone salvaspazio (consigliato # 005076) / Le dotazioni interne non possono essere ordinate in un secondo momento poiché devono essere fissate in produzione / I sistemi di illuminazione interna non possono essere ordinati in un secondo momento poiché devono essere fissati in produzione / Indicazioni necessarie per l'ordine: - dotazione interna sì / no - Noce 77 o Acero 78 - sistema di illuminazione interna sì/no - cod. art. del lavabo (v. pag. 940)						
						
<b>Consolle</b>						
1 consolle con 2 tagli per lavabo						
per basi sottolavabo con consolle	1300 x 550	<b>HP 032K B</b>		509	638	663
<b>Infobox:</b> Per base sottolavabo # HP4943 / Sovrapprezzo di 27 € per foro rubinetteria, previa indicazione esatta della posizione						

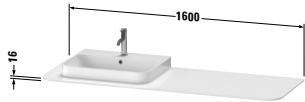

## Happy D.2 Plus Design by sieger design

Descrizione	Largh. x Prof. (mm)	Cod.Art.	Euro			
			Fascia di prezzo 1	Fascia di prezzo 2	Fascia di prezzo 3	Fascia di prezzo 4
 <p><b>Base sottolavabo sospesa per consolle</b> 1 elemento estraibile per bacinella Happy D.2, per bacinella Happy D.2 Plus</p>	1300 x 550	<b>HP 4943 B</b>	2.082	2.303	2.453	
 <p><b>Optional</b> Dotazione interna in legno massello, senza scasso per il sifone per elementi di larghezza 1300 mm</p>	1300	<b>UV 9753</b>	538			
<p>Sistema di illuminazione interna per base sottolavabo, posizione dell'illuminazione interna non selezionabile, classe di efficienza energetica: G modulo LED 4500 Kelvin di temperatura di colore, 4 W</p>		<b>HP 9695</b>	262			
<p><b>Infobox:</b> Consolle non fornita in dotazione, da ordinare / Installabile solo con sifone salvaspazio (consigliato # 005076) / Le dotazioni interne non possono essere ordinate in un secondo momento poiché devono essere fissate in produzione / I sistemi di illuminazione interna non possono essere ordinati in un secondo momento poiché devono essere fissati in produzione / Indicazioni necessarie per l'ordine:</p> <ul style="list-style-type: none"> <li>- dotazione interna sì / no</li> <li>- Noce 77 o Acero 78</li> <li>- sistema di illuminazione interna sì/no</li> <li>- B = lavabo su entrambi i lati</li> <li>- cod. art. del lavabo (v. pag. 940)</li> </ul>						
 <p><b>Consolle</b> 1 consolle con un taglio per lavabo a scelta a destra o a sinistra per basi sottolavabo con consolle</p>	1600 x 550	<b>HP 031H L/R</b>	527	683	704	
<p><b>Infobox:</b> Per base sottolavabo # HP4934, HP4944, HP4954, HP4963, HP4973 / Sovrapprezzo di 27 € per foro rubinetteria, previa indicazione esatta della posizione / Indicazioni necessarie per l'ordine:</p> <ul style="list-style-type: none"> <li>- posizione del bacino</li> </ul>						

## Happy D.2 Plus Design by sieger design

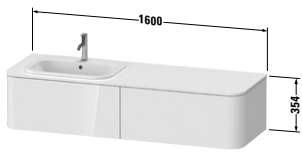

Descrizione	Largh. x Prof. (mm)	Cod.Art.	Euro			
			Fascia di prezzo 1	Fascia di prezzo 2	Fascia di prezzo 3	Fascia di prezzo 4
<b>Base sottolavabo sospesa per consolle</b>						
2 elementi estraibili						
per lavabo consolle Happy D.2 (rettificato)	1600 x 550	<b>HP 4934 L/R</b>		3.136	3.434	3.621
per bacinella Happy D.2, per bacinella Happy D.2 Plus	1600 x 550	<b>HP 4944 L/R</b>		3.136	3.434	3.621
<b>Optional</b>						
Dotazione interna in legno massello						
per elementi di larghezza 800 mm, senza scasso per il sifone, a destra o sinistra	800	<b>UV 9756 L/R</b>	434			
per elementi di larghezza 800 mm, senza scasso per il sifone, su entrambi i lati	800	<b>UV 9758 B</b>	868			
Sistema di illuminazione interna per base sottolavabo, posizione dell'illuminazione interna non selezionabile, classe di efficienza energetica: G						
modulo LED 4500 Kelvin di temperatura di colore, 4 W		<b>HP 9722</b>	366			
<p><b>Infobox:</b> Consolle non fornita in dotazione, da ordinare / Installabile solo con sifone salvaspazio (consigliato # 005076) / Le dotazioni interne non possono essere ordinate in un secondo momento poiché devono essere fissate in produzione / I sistemi di illuminazione interna non possono essere ordinati in un secondo momento poiché devono essere fissati in produzione / Indicazioni necessarie per l'ordine:</p> <ul style="list-style-type: none"> <li>- dotazione interna sì / no</li> <li>- posizione della dotazione interna a sx (L), a dx (R) o su entrambi i lati (B)</li> <li>- Noce 77 o Acero 78</li> <li>- sistema di illuminazione interna sì/no</li> <li>- L/R = lavabo a scelta a sx (L) o a dx (R)</li> <li>- cod. art. del lavabo (v. pag. 940)</li> </ul>						

## Happy D.2 Plus Design by sieger design

Descrizione	Largh. x Prof. (mm)	Cod.Art.	Euro			
			Fascia di prezzo 1	Fascia di prezzo 2	Fascia di prezzo 3	Fascia di prezzo 4
						
<b>Base sottolavabo sospesa per consolle</b>						
2 elementi estraibili, con scasso per il sifone e coprisifone per lavabo da incasso sopra piano Happy D.2	1600 x 550	HP 4954 L/R		3.136	3.434	3.621
						
<b>Optional</b>						
Dotazione interna in legno massello per elementi di larghezza 800 mm, con scasso per il sifone, sotto la ceramica, a destra o sinistra	800	UV 9755 L/R	373			
per elementi di larghezza 800 mm, senza scasso per il sifone, a destra o sinistra	800	UV 9756 L/R	434			
per elementi di larghezza 800 mm, su entrambi i lati	800	UV 9757 B	807			
Sistema di illuminazione interna per base sottolavabo, posizione dell'illuminazione interna non selezionabile, classe di efficienza energetica: G modulo LED 4500 Kelvin di temperatura di colore, 4 W		HP 9722	366			
<p><b>Infobox:</b> Consolle non fornita in dotazione, da ordinare / Installabile solo con sifone salvaspazio (consigliato # 005076) / Le dotazioni interne non possono essere ordinate in un secondo momento poiché devono essere fissate in produzione / I sistemi di illuminazione interna non possono essere ordinati in un secondo momento poiché devono essere fissati in produzione / Indicazioni necessarie per l'ordine:</p> <ul style="list-style-type: none"> <li>- dotazione interna sì / no</li> <li>- posizione della dotazione interna a sx (L), a dx (R) o su entrambi i lati (B)</li> <li>- Noce 77 o Acero 78</li> <li>- sistema di illuminazione interna sì/no</li> <li>- L/R = lavabo a scelta a sx (L) o a dx (R)</li> <li>- cod. art. del lavabo (v. pag. 940)</li> </ul>						



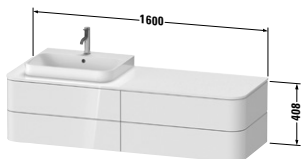

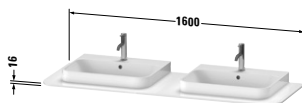
## Happy D.2 Plus Design by sieger design

Descrizione	Largh. x Prof. (mm)	Cod.Art.	Euro			
			Fascia di prezzo 1	Fascia di prezzo 2	Fascia di prezzo 3	Fascia di prezzo 4
						
<b>Base sottolavabo sospesa per consolle</b>						
4 cassetti, cassetto superiore con scasso per il sifone e coprisifone						
per lavabo consolle Happy D.2 (rettificato)	1600 x 550	<b>HP 4963 L/R</b>		4.463	4.824	5.037
per bacinella Happy D.2, per bacinella Happy D.2 Plus	1600 x 550	<b>HP 4973 L/R</b>		4.463	4.824	5.037
						
<b>Optional</b>						
Dotazione interna in legno massello per elementi di larghezza 800 mm, con scasso per il sifone, sotto la ceramica, a destra o sinistra	800	<b>UV 9755 L/R</b>		373		
per elementi di larghezza 800 mm, senza scasso per il sifone, a destra o sinistra	800	<b>UV 9756 L/R</b>		434		
per elementi di larghezza 800 mm, su entrambi i lati	800	<b>UV 9757 B</b>		807		
Sistema di illuminazione interna per base sottolavabo, posizione dell'illuminazione interna non selezionabile, classe di efficienza energetica: G modulo LED 4500 Kelvin di temperatura di colore, 8 W		<b>HP 9769</b>		595		
<b>Infobox:</b> Consolle non fornita in dotazione, da ordinare / Installabile solo con sifone salvaspazio (consigliato # 005076) / Le dotazioni interne non possono essere ordinate in un secondo momento poiché devono essere fissate in produzione / I sistemi di illuminazione interna non possono essere ordinati in un secondo momento poiché devono essere fissati in produzione / Indicazioni necessarie per l'ordine: - dotazione interna sì / no - posizione della dotazione interna a sx (L), a dx (R) o su entrambi i lati (B) - Noce 77 o Acero 78 - sistema di illuminazione interna sì/no - L/R = lavabo a scelta a sx (L) o a dx (R) - cod. art. del lavabo (v. pag. 940)						
						
<b>Consolle</b>						
1 consolle con 2 tagli per lavabo per basi sottolavabo con consolle	1600 x 550	<b>HP 032H B</b>		578	732	755
<b>Infobox:</b> Per base sottolavabo # HP4936, HP4946, HP4956, HP4964, HP4974 / Sovrapprezzo di 27 € per foro rubinetteria, previa indicazione esatta della posizione						

## Happy D.2 Plus Design by sieger design

Descrizione	Largh. x Prof. (mm)	Cod.Art.	Euro			
			Fascia di prezzo 1	Fascia di prezzo 2	Fascia di prezzo 3	Fascia di prezzo 4
<b>Base sottolavabo sospesa per consolle</b>						
2 elementi estraibili						
per lavabo consolle Happy D.2 (rettificato)	1600 x 550	<b>HP 4936 B</b>		3.136	3.434	3.621
per bacinella Happy D.2, per bacinella Happy D.2 Plus	1600 x 550	<b>HP 4946 B</b>		3.136	3.434	3.621
<b>Optional</b>						
Dotazione interna in legno massello						
per elementi di larghezza 800 mm, senza scasso per il sifone, a destra o sinistra	800	<b>UV 9756 L/R</b>	434			
per elementi di larghezza 800 mm, senza scasso per il sifone, su entrambi i lati	800	<b>UV 9758 B</b>	868			
Sistema di illuminazione interna per base sottolavabo, posizione dell'illuminazione interna non selezionabile, classe di efficienza energetica: G						
modulo LED 4500 Kelvin di temperatura di colore, 4 W		<b>HP 9722</b>	366			
<p><b>Infobox:</b> Consolle non fornita in dotazione, da ordinare / Installabile solo con sifone salvaspazio (consigliato # 005076) / Le dotazioni interne non possono essere ordinate in un secondo momento poiché devono essere fissate in produzione / I sistemi di illuminazione interna non possono essere ordinati in un secondo momento poiché devono essere fissati in produzione / Indicazioni necessarie per l'ordine:</p> <ul style="list-style-type: none"> <li>- dotazione interna sì / no</li> <li>- posizione della dotazione interna a sx (L), a dx (R) o su entrambi i lati (B)</li> <li>- Noce 77 o Acero 78</li> <li>- sistema di illuminazione interna sì/no</li> <li>- B = lavabo su entrambi i lati</li> <li>- cod. art. del lavabo (v. pag. 940)</li> </ul>						

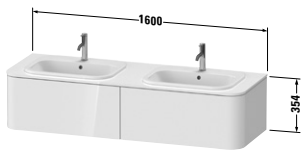
## Happy D.2 Plus Design by sieger design

Descrizione	Largh. x Prof. (mm)	Cod.Art.	Euro			
			Fascia di prezzo 1	Fascia di prezzo 2	Fascia di prezzo 3	Fascia di prezzo 4
						
<b>Base sottolavabo sospesa per consolle</b>						
2 elementi estraibili, con scasso per il sifone e coprisifone per lavabo da incasso sopra piano Happy D.2						
	1600 x 550	<b>HP 4956 B</b>		3.136	3.434	3.621
						
<b>Optional</b>						
Dotazione interna in legno massello per elementi di larghezza 800 mm, con scasso per il sifone, sotto la ceramica, a destra o sinistra						
	800	<b>UV 9755 L/R</b>	373			
per elementi di larghezza 800 mm, con scasso per il sifone, su entrambi i lati						
	800	<b>UV 9759 B</b>	746			
Sistema di illuminazione interna per base sottolavabo, posizione dell'illuminazione interna non selezionabile, classe di efficienza energetica: G modulo LED 4500 Kelvin di temperatura di colore, 4 W						
		<b>HP 9722</b>	366			
<b>Infobox:</b> Consolle non fornita in dotazione, da ordinare / Installabile solo con sifone salvaspazio (consigliato # 005076) / Le dotazioni interne non possono essere ordinate in un secondo momento poiché devono essere fissate in produzione / I sistemi di illuminazione interna non possono essere ordinati in un secondo momento poiché devono essere fissati in produzione / Indicazioni necessarie per l'ordine: - dotazione interna sì / no - posizione della dotazione interna a sx (L), a dx (R) o su entrambi i lati (B) - Noce 77 o Acero 78 - B = lavabo su entrambi i lati - sistema di illuminazione interna sì/no - cod. art. del lavabo (v. pag. 940)						

## Happy D.2 Plus Design by sieger design

Descrizione	Largh. x Prof. (mm)	Cod.Art.	Euro			
			Fascia di prezzo 1	Fascia di prezzo 2	Fascia di prezzo 3	Fascia di prezzo 4
<b>Base sottolavabo sospesa per consolle</b>						
4 cassettei, cassetto superiore con scasso per il sifone e coprisifone						
per lavabo consolle Happy D.2 (rettificato)	1600 x 550	<b>HP 4964 B</b>		4.463	4.824	5.037
per bacinella Happy D.2, per bacinella Happy D.2 Plus	1600 x 550	<b>HP 4974 B</b>		4.463	4.824	5.037
<b>Optional</b>						
Dotazione interna in legno massello						
per elementi di larghezza 800 mm, con scasso per il sifone, sotto la ceramica, a destra o sinistra						
	800	<b>UV 9755 L/R</b>	373			
per elementi di larghezza 800 mm, con scasso per il sifone, su entrambi i lati						
	800	<b>UV 9759 B</b>	746			
Sistema di illuminazione interna per base sottolavabo, posizione dell'illuminazione interna non selezionabile, classe di efficienza energetica: G						
modulo LED 4500 Kelvin di temperatura di colore, 8 W						
		<b>HP 9769</b>	595			
<p><b>Infobox:</b> Consolle non fornita in dotazione, da ordinare / Installabile solo con sifone salvaspazio (consigliato # 005076) / Le dotazioni interne non possono essere ordinate in un secondo momento poiché devono essere fissate in produzione / I sistemi di illuminazione interna non possono essere ordinati in un secondo momento poiché devono essere fissati in produzione / Indicazioni necessarie per l'ordine:</p> <ul style="list-style-type: none"> <li>- dotazione interna si / no</li> <li>- posizione della dotazione interna a sx (L), a dx (R) o su entrambi i lati (B)</li> <li>- Noce 77 o Acero 78</li> <li>- sistema di illuminazione interna si/no</li> <li>- B = lavabo su entrambi i lati</li> <li>- cod. art. del lavabo (v. pag. 940)</li> </ul>						

## Happy D.2 Plus Design by sieger design

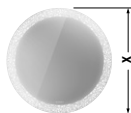
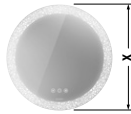
Descrizione	Largh. x Prof. (mm)	Cod.Art.	Euro			
			Fascia di prezzo 1	Fascia di prezzo 2	Fascia di prezzo 3	Fascia di prezzo 4
 <p><b>Specchio con illuminazione</b>            versione "Sensor",            IP 44,            fascia luminosa LED (circolare),            decoro a scelta,            funzione dimmer per LED,            1 interruttore a sensore sotto al centro,            LED (durata &gt;30.000 ore),            diodi fissi,            classe di efficienza energetica: D ed E            modulo LED 3500 Kelvin di temperatura            di colore, 31 W</p>	700 x 47	<b>HP 7480</b>	1.473			
modulo LED 3500 Kelvin di temperatura di colore, 40 W	900 x 47	<b>HP 7481</b>	1.749			
<p><b>Optional</b>            sistema antiappannamento con spegni-            mento automatico            larghezza dello specchio 500, 600, 620,            650, 750, 766 mm, Ø dello specchio 700,            900 mm 19 W</p>		<b>UV 9847</b>	147			
<p><b>Infobox:</b> Distanza tra il sensore e la superficie riflettente = min. 75 mm / Indicazioni necessarie per l'ordine:            - pannello luminoso radial (S) / organic (G)</p>						
 <p><b>Specchio con illuminazione</b>            versione "Icon",            fascia luminosa LED (circolare),            decoro a scelta,            luce indiretta LED (circolare),            funzione dimmer per LED,            sistema antiappannamento con spegni-            mento automatico,            regolazione graduale e sincrona della            temperatura di colore della luce diretta e            indiretta,            funzione dimmer e regolazione del colore            con funzione memory,            comandi touchless,            LED (durata &gt;30.000 ore),            diodi fissi,            classe di efficienza energetica: D ed E            modulo LED 2700 - 6500 Kelvin di tem-            peratura di colore, 61 W</p>	700 x 55	<b>HP 7485</b>	2.294			
modulo LED 2700 - 6500 Kelvin di tem- peratura di colore, 81 W	900 x 55	<b>HP 7486</b>	2.731			
<p><b>Infobox:</b> Accensione e spegnimento possibili anche mediante interruttore a parete già predisposto / Indicazioni necessarie per l'ordine:            - pannello luminoso radial (S) / organic (G)</p>						

## Happy D.2 Plus Design by sieger design

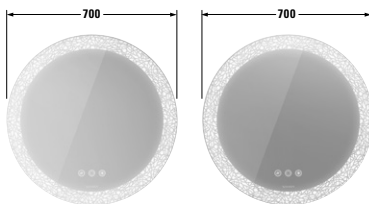
Descrizione	Largh. x Prof. (mm)	Cod.Art.	Euro	Euro	Euro	Euro
			Fascia di prezzo 1	Fascia di prezzo 2	Fascia di prezzo 3	Fascia di prezzo 4
<p><b>Set specchio (2 pezzi) con illuminazione</b>            versione "Icon",            fascia luminosa LED (circolare),            decoro a scelta,            luce indiretta LED (circolare),            funzione dimmer per LED,            sistema antiappannamento con spegnimento automatico,            regolazione graduale e sincrona della temperatura di colore della luce diretta e indiretta,            funzione dimmer e regolazione del colore con funzione memory,            comandi touchless,            sincronizzazione di tutte le funzioni (reciproca),            LED (durata &gt;30.000 ore),            diodi fissi,            classe di efficienza energetica: E            modulo LED 2700 - 6500 Kelvin di temperatura di colore, 122 W</p>	700 x 55	<b>HP 7487</b>	4.773			
<p><b>Infobox:</b> La sincronizzazione avviene senza fili ed è preimpostata in produzione / Accensione e spegnimento possibili anche mediante interruttore a parete già predisposto / Indicazioni necessarie per l'ordine:            - pannello luminoso radial (S) / organic (G)</p>						

## Happy D.2 Plus Design by sieger design

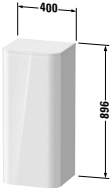
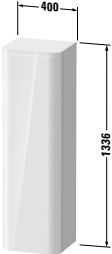
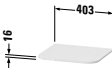
Descrizione	Largh. x Prof. (mm)	Cod.Art.	Euro			
			Fascia di prezzo 1	Fascia di prezzo 2	Fascia di prezzo 3	Fascia di prezzo 4
 <p><b>Colonna bassa</b> 1 anta, 2 ripiani in vetro, 2 ripiani in vetro nella parte interna dell'anta, con rialzo</p>	400 x 360	<b>HP 1260 L/R</b>	1.858	2.061	2.139	
<b>Infobox:</b> Mantenere una distanza minima dalla parete di 90 mm / Piano di copertura non fornito in dotazione, da inserire nell'ordine / Indicazioni necessarie per l'ordine: - posizione delle cerniere a sx (L) o a dx (R)						
 <p><b>Colonna bassa</b> 1 anta, 3 ripiani in vetro, 3 ripiani in vetro nella parte interna dell'anta, con rialzo</p>	400 x 360	<b>HP 1261 L/R</b>	2.485	2.862	2.948	
<b>Infobox:</b> Mantenere una distanza minima dalla parete di 90 mm / Piano di copertura non fornito in dotazione, da inserire nell'ordine / Indicazioni necessarie per l'ordine: - posizione delle cerniere a sx (L) o a dx (R)						
 <p><b>Piano di copertura per colonne basse</b> 1 top</p>	403 x 364	<b>HP 0300</b>	233	286	321	
<b>Infobox:</b> Per colonna bassa # HP1260, HP1261 / Indicazioni necessarie per l'ordine: - colore del piano di copertura						

**Ketho** Design by Christian Werner

**Informazioni generali**

<b>Frontale</b> <b>Corpo</b> <b>Armadietto a specchio</b>	<b>Bilaminato</b> Fascia di prezzo 1	<b>07</b> Grigio cemento opaco <b>16</b> Rovere nero <b>18</b> Bianco opaco <b>21</b> Noce scuro <b>30</b> Rovere naturale <b>35</b> Rovere Terra <b>43</b> Grigio basalto opaco <b>49</b> Grigio grafite opaco <b>79</b> Noce naturale <b>91</b> Taupe	<b>Materiale di base:</b> pannelli di truciolare a tre strati ad alta compressione rivestiti su entrambi i lati con resina melamminica. <b>Materiale dei profili:</b> profili in ABS.
	<b>Bilaminato</b> Fascia di prezzo 2	<b>22</b> Bianco lucido <b>75</b> Lino	<b>Materiale di base:</b> pannelli di truciolare a tre strati ad alta compressione, con laminato decorativo (HPL) su entrambi i lati. <b>Materiale dei profili:</b> profili in ABS.
<b>Profili della struttura degli specchi</b>	<b>Bilaminato</b> Fascia di prezzo 1	<b>37</b> Bianco alluminio	<b>Materiale di base:</b> lastre MDF ad alta compressione rivestite. <b>Materiale dei profili:</b> profili in ABS.
<b>Specchio con illuminazione</b>			Illuminazione con tecnologia LED, 3500 K di temperatura di colore. Interruttore a sensore per l'accensione e lo spegnimento posto sotto a destra.
<b>Armadietto a specchio con illuminazione</b>			Illuminazione con tecnologia LED, 3500 K di temperatura di colore. Interruttore a sensore per l'accensione e lo spegnimento posto sotto a destra. Funzione dimmer integrata.
<b>Maniglie</b>		Anodizzato argento	Alluminio
<b>Suddivisione interna</b> # UV 9845 # UV 9955		Nero diamante	Suddivisione interna installabile in qualsiasi momento, con coperchio. La suddivisione interna non è fissa e può essere posizionata liberamente all'interno del cassetto. Larghezza x altezza x profondità: 115 mm x 45 mm x profondità del cassetto Materiale: pannello di fibra a media densità con pellicola protettiva (MDF) e rivestimento antiscivolo sul lato inferiore.
<b>Barra magnetica per armadietto a specchio</b> # UV 9709		Acciaio inox	Barra di fissaggio magnetica all'interno dell'armadietto a specchio come supporto per accessori da bagno metallici.



**Ketho** Design by Christian Werner

Esempio d'ordine

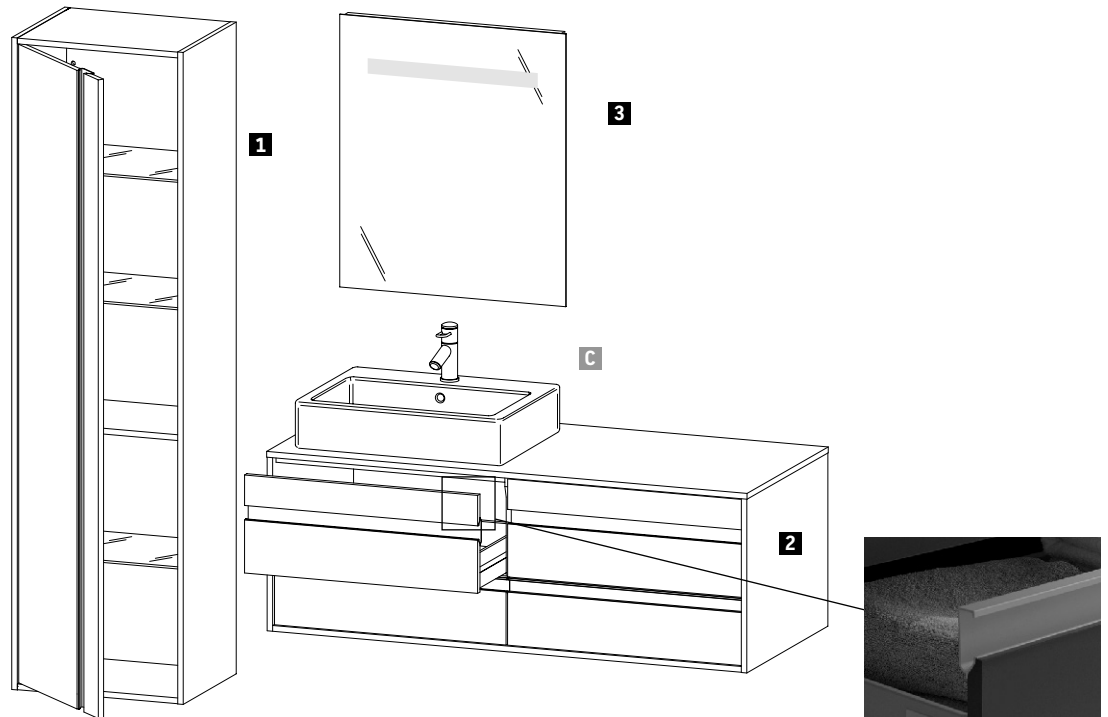

**Ketho**  
Corpo  
Colonna  
Base sottolavabo



**49** Grigio grafite opaco

Descrizione	Note	Quantità	Cod. Art.
<b>1</b> Colonna	Altezza 1800 mm	1	# KT 1265 L 49 49
<b>2</b> Base sottolavabo sospesa	Larghezza 1400 mm	1	# KT 6657 L 49 49
<b>3</b> Specchio con illuminazione incl. funzione dimmer	Larghezza 650 mm	1	# KT 7330 D 00 00 0000
<b>C</b> Vero	Larghezza 595 mm	1	# 045260 00 00

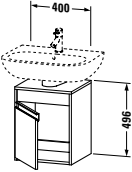
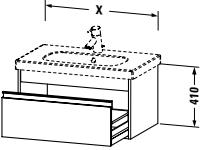
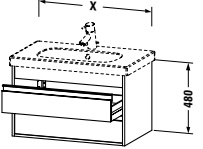
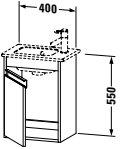
**Ketho** Design by Christian Werner

Descrizione	Largh. x Prof. (mm)	Cod.Art.	Euro	Euro	Euro	Euro
			Fascia di prezzo 1	Fascia di prezzo 2		
						
<b>Base sottolavabo sospesa</b>						
1 anta						
per D-Code # 231055, # 231060, # 231065	400 x 360	<b>KT 6658 L/R</b>	654	819		
<b>Infobox:</b> Si consiglia l'uso del sifone salvaspazio # 005076 / Indicazioni necessarie per l'ordine: - posizione delle cerniere a sx (L) o a dx (R)						
						
<b>Base sottolavabo sospesa</b>						
1 elemento estraibile						
per D-Code # 034265	600 x 455	<b>KT 6670</b>	756	871		
per D-Code # 034285	800 x 455	<b>KT 6667</b>	785	905		
per D-Code # 034210	1000 x 455	<b>KT 6668</b>	814	936		
per D-Code # 034812	1150 x 455	<b>KT 6669</b>	863	990		
<b>Infobox:</b> Installabile solo con sifone salvaspazio (consigliato # 005076) / Suddivisione interna optional # UV 9845, posizionabile liberamente						
						
<b>Base sottolavabo sospesa</b>						
2 cassetti, cassetto superiore con scasso per il sifone e coprisifone						
per D-Code # 034265	600 x 455	<b>KT 6650</b>	983	1.131		
per D-Code # 034285	800 x 455	<b>KT 6647</b>	1.022	1.173		
per D-Code # 034210	1000 x 455	<b>KT 6648</b>	1.060	1.217		
per D-Code # 034812	1150 x 455	<b>KT 6649</b>	1.121	1.290		
<b>Infobox:</b> Si consiglia l'uso del sifone speciale # 005026 / Suddivisione interna optional # UV 9845, posizionabile liberamente						
						
<b>Base sottolavabo sospesa</b>						
1 anta						
per ME by Starck # 072343	400 x 285	<b>KT 6417 L/R</b>	504	605		
<b>Infobox:</b> Indicazioni necessarie per l'ordine: - posizione delle cerniere a sx (L) o a dx (R)						

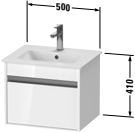
**Ketho** Design by Christian Werner

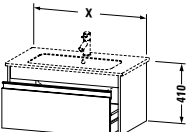
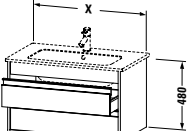
Descrizione	Largh. x Prof. (mm)	Cod.Art.	Euro		Euro	
			Fascia di prezzo 1	Fascia di prezzo 2		
 <p><b>Base sottolavabo sospesa Compact</b> 1 elemento estraibile per ME by Starck # 233653</p>	500 x 412	<b>KT 6404</b>	706	814		
<b>Infobox:</b> Installabile solo con sifone salvaspazio (consigliato # 005076) / Suddivisione interna optional # UV 9955, posizionabile liberamente						
 <p><b>Base sottolavabo sospesa Compact</b> 2 cassetti, cassetto superiore con scasso per il sifone e coprisifone per ME by Starck # 233653</p>	500 x 412	<b>KT 6444</b>	925	1.059		
<b>Infobox:</b> Si consiglia l'uso del sifone salvaspazio # 005076 / Suddivisione interna optional # UV 9955, posizionabile liberamente						
 <p><b>Base sottolavabo sospesa</b> 1 elemento estraibile per ME by Starck # 233663 per ME by Starck # 233683, 234583, 234683 per ME by Starck # 233610 per ME by Starck # 233612, 236112</p>	600 x 475 800 x 475 1000 x 475 1200 x 475	<b>KT 6418</b> <b>KT 6419</b> <b>KT 6420</b> <b>KT 6421</b>	753 784 814 845	867 902 941 987		
<b>Infobox:</b> Installabile solo con sifone salvaspazio (consigliato # 005076) / Suddivisione interna optional # UV 9845, posizionabile liberamente						
 <p><b>Base sottolavabo sospesa</b> 2 cassetti, cassetto superiore con scasso per il sifone e coprisifone per ME by Starck # 233663 per ME by Starck # 233683 per ME by Starck # 233610 per ME by Starck # 233612, 236112</p>	600 x 475 800 x 475 1000 x 475 1200 x 475	<b>KT 6428</b> <b>KT 6429</b> <b>KT 6430</b> <b>KT 6431</b>	981 1.021 1.067 1.109	1.127 1.172 1.231 1.272		
<b>Infobox:</b> Si consiglia l'uso del sifone salvaspazio # 005076 / Suddivisione interna optional # UV 9845, posizionabile liberamente						

**Ketho** Design by Christian Werner

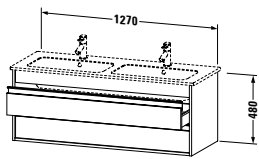
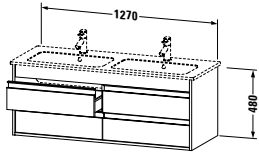
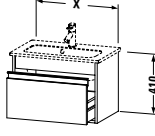
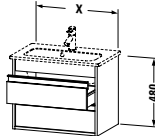
Descrizione	Largh. x Prof. (mm)	Cod.Art.	Euro	Euro	Euro	Euro
			Fascia di prezzo 1	Fascia di prezzo 2		
						
<b>Base sottolavabo sospesa</b> 2 cassetti, cassetto superiore con scasso per il sifone e coprisifone per ME by Starck # 233613	1270 x 475	<b>KT 6432</b>	1.193	1.372		
<b>Infobox:</b> Si consiglia l'uso del sifone salvaspazio # 005076 / Suddivisione interna optional # UV 9845, posizionabile liberamente						
						
<b>Base sottolavabo sospesa</b> 4 cassetti, cassetto superiore con scasso per il sifone e coprisifone per ME by Starck # 233613	1270 x 475	<b>KT 6433</b>	1.857	2.099		
<b>Infobox:</b> Si consiglia l'uso del sifone salvaspazio # 005076 / Suddivisione interna optional # UV 9845, posizionabile liberamente						
						
<b>Base sottolavabo sospesa Compact</b> 1 elemento estraibile per ME by Starck # 234263 per ME by Starck # 234283	600 x 385 800 x 385	<b>KT 6422</b> <b>KT 6423</b>	753 784	867 902		
<b>Infobox:</b> Installabile solo con sifone salvaspazio (consigliato # 005076) / Suddivisione interna optional # UV 9955, posizionabile liberamente						
						
<b>Base sottolavabo sospesa Compact</b> 2 cassetti, cassetto superiore con scasso per il sifone e coprisifone per ME by Starck # 234263 per ME by Starck # 234283	600 x 385 800 x 385	<b>KT 6452</b> <b>KT 6453</b>	981 1.021	1.127 1.172		
<b>Infobox:</b> Si consiglia l'uso del sifone salvaspazio # 005076 / Suddivisione interna optional # UV 9955, posizionabile liberamente						

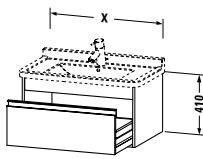
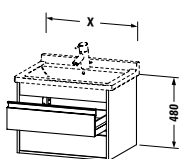
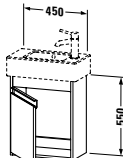
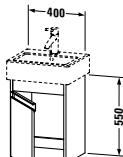

**Ketho** Design by Christian Werner

Descrizione	Largh. x Prof. (mm)	Cod.Art.	Euro		Euro	
			Fascia di prezzo 1	Fascia di prezzo 2		
						
<b>Base sottolavabo sospesa</b>						
1 elemento estraibile						
per Starck 3 # 030470	650 x 455	<b>KT 6663</b>	753	867		
per Starck 3 # 030480	800 x 455	<b>KT 6664</b>	784	902		
per Starck 3 # 030410	1000 x 455	<b>KT 6665</b>	814	936		
<b>Infobox:</b> Installabile solo con sifone salvaspazio (consigliato # 005076) / Suddivisione interna optional # UV 9845, posizionabile liberamente						
						
<b>Base sottolavabo sospesa</b>						
2 cassetti, cassetto superiore con scasso per il sifone e coprisifone						
per Starck 3 # 030470	650 x 455	<b>KT 6643</b>	981	1.127		
per Starck 3 # 030480	800 x 455	<b>KT 6644</b>	1.021	1.172		
per Starck 3 # 030410	1000 x 455	<b>KT 6645</b>	1.060	1.217		
<b>Infobox:</b> Si consiglia l'uso del sifone salvaspazio # 005076 / Suddivisione interna optional # UV 9845, posizionabile liberamente						
						
<b>Base sottolavabo sospesa</b>						
1 anta						
per Vero # 070350	450 x 225	<b>KT 6629 L/R</b>	560	644		
<b>Infobox:</b> Indicazioni necessarie per l'ordine: - cerniere a sx (L) / a dx (R)						
						
<b>Base sottolavabo sospesa</b>						
1 anta						
per Vero # 070445	400 x 320	<b>KT 6630 L/R</b>	560	644		
<b>Infobox:</b> Indicazioni necessarie per l'ordine: - cerniere a sx (L) / a dx (R)						

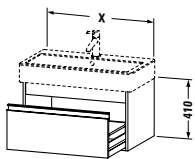
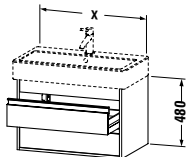
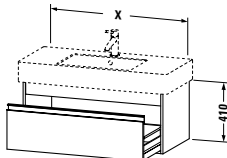
**Ketho** Design by Christian Werner

Descrizione	Largh. x Prof. (mm)	Cod.Art.	Euro		Euro	Euro
			Fascia di prezzo 1	Fascia di prezzo 2		
						
<b>Base sottolavabo sospesa</b>						
1 elemento estraibile						
per Vero # 045450	450 x 440	<b>KT 6685</b>	792	911		
per Vero # 045460	550 x 440	<b>KT 6686</b>	820	943		
per Vero # 045470	650 x 440	<b>KT 6684</b>	835	959		
per Vero # 045480	750 x 440	<b>KT 6687</b>	849	977		
per Vero # 045410	950 x 440	<b>KT 6688</b>	880	1.012		
per Vero # 045412	1150 x 440	<b>KT 6689</b>	983	1.131		
<b>Infobox:</b> Installabile solo con sifone salvaspazio (consigliato # 005076) / Suddivisione interna optional # UV 9845, posizionabile liberamente						
						
<b>Base sottolavabo sospesa</b>						
2 cassetti, cassetto superiore con scasso per il sifone e coprisifone						
per Vero # 045450	450 x 440	<b>KT 6635</b>	1.012	1.164		
per Vero # 045460	550 x 440	<b>KT 6636</b>	1.047	1.202		
per Vero # 045470	650 x 440	<b>KT 6624</b>	1.065	1.226		
per Vero # 045480	750 x 440	<b>KT 6637</b>	1.083	1.248		
per Vero # 045410	950 x 440	<b>KT 6638</b>	1.125	1.293		
per Vero # 045412	1150 x 440	<b>KT 6639</b>	1.257	1.445		
<b>Infobox:</b> Suddivisione interna optional # UV 9845, posizionabile liberamente						
						
<b>Base sottolavabo sospesa</b>						
1 elemento estraibile						
per Vero # 032985	800 x 455	<b>KT 6690</b>	784	902		
per Vero # 032910	1000 x 455	<b>KT 6691</b>	814	936		
per Vero # 032912	1200 x 455	<b>KT 6692</b>	916	1.056		
<b>Infobox:</b> Installabile solo con sifone salvaspazio (consigliato # 005076) / Suddivisione interna optional # UV 9845, posizionabile liberamente						

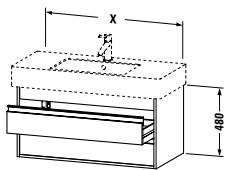
**Ketho** Design by Christian Werner

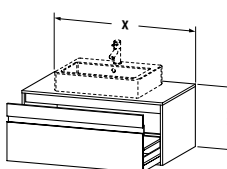
Descrizione	Largh. x Prof. (mm)	Cod.Art.	Euro		Euro	Euro
			Fascia di prezzo 1	Fascia di prezzo 2		
 <p><b>Base sottolavabo sospesa</b> 2 cassetti, cassetto superiore con scasso per il sifone e coprisifone</p>						
per Vero # 032985	800 x 455	<b>KT 6640</b>	1.021	1.172		
per Vero # 032910	1000 x 455	<b>KT 6641</b>	1.060	1.217		
per Vero # 032912	1200 x 455	<b>KT 6642</b>	1.193	1.372		
<b>Infobox:</b> Suddivisione interna optional # UV 9845, posizionabile liberamente						
 <p><b>Suddivisione interna</b> suddivisione interna con coperchio, ordi- nabile in qualsiasi momento, Nero diamante</p>						
per basi sottolavabo	115 x 270	<b>UV 9955</b>	149			
 <p><b>Suddivisione interna</b> suddivisione interna con coperchio, ordi- nabile in qualsiasi momento, Nero diamante</p>						
per basi sottolavabo	115 x 320	<b>UV 9845</b>	151			
 <p><b>Base sottolavabo sospesa</b> 1 elemento estraibile, 1 consolle con 1 taglio</p>						
per 1 bacinella da appoggio sopra piano, al centro	800 x 550	<b>KT 6694</b>	853	1.067		
per 1 lavabo da incasso sopra piano, al centro	800 x 550	<b>KT 6794</b>	957	1.197		
per 1 bacinella da appoggio sopra piano, al centro	1000 x 550	<b>KT 6695</b>	898	1.120		
per 1 lavabo da incasso sopra piano, al centro	1000 x 550	<b>KT 6795</b>	1.021	1.276		
per 1 bacinella da appoggio sopra piano, al centro	1200 x 550	<b>KT 6696</b>	976	1.218		
per 1 lavabo da incasso sopra piano, al centro	1200 x 550	<b>KT 6796</b>	1.026	1.284		
<b>Infobox:</b> Installabile solo con sifone salvaspazio (consigliato # 005076) / Indicazioni necessarie per l'ordine: - cod. art. del lavabo (v. pag. 941)						

**Ketho** Design by Christian Werner

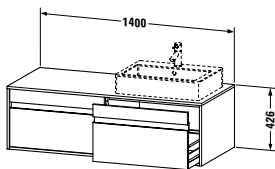
Descrizione	Largh. x Prof. (mm)	Cod.Art.	Euro		Euro	Euro	
			Fascia di prezzo 1	Fascia di prezzo 2			
 <p><b>Base sottolavabo sospesa</b>            2 elementi estraibili,            1 consolle con a scelta uno o due tagli per lavabo            per 1 o 2 bacinelle da appoggio sopra-piano            per 1 o 2 lavabi da incasso sopra-piano</p>	1400 x 550	<b>KT 6697 L/R/B</b>	1.424	1.779			
	1400 x 550	<b>KT 6797 L/R/B</b>	1.607	2.007			

**Infobox:** Installabile solo con sifone salvaspazio (consigliato # 005076) / Indicazioni necessarie per l'ordine:

- L/R/B = lavabo a scelta a sx (L), a dx (R) o su entrambi i lati (B)
- cod. art. del lavabo (v. pag. 941)

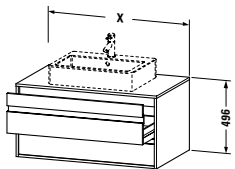
 <p><b>Base sottolavabo sospesa</b>            2 cassettei,            cassetto superiore con scasso per il sifone e coprisifone,            1 consolle con 1 taglio            per 1 bacinella da appoggio sopra-piano, al centro            per 1 lavabo da incasso sopra-piano, al centro            per 1 bacinella da appoggio sopra-piano, al centro            per 1 lavabo da incasso sopra-piano, al centro            per 1 bacinella da appoggio sopra-piano, al centro            per 1 lavabo da incasso sopra-piano, al centro</p>	800 x 550	<b>KT 6654</b>	1.198	1.378			
	800 x 550	<b>KT 6754</b>	1.244	1.557			
	1000 x 550	<b>KT 6655</b>	1.252	1.441			
	1000 x 550	<b>KT 6755</b>	1.300	1.624			
	1200 x 550	<b>KT 6656</b>	1.312	1.512			
	1200 x 550	<b>KT 6756</b>	1.337	1.673			

**Infobox:** Si consiglia l'uso del sifone salvaspazio # 005076 / Indicazioni necessarie per l'ordine:

- cod. art. del lavabo (v. pag. 941)

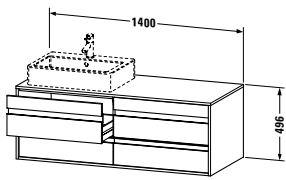

**Ketho** Design by Christian Werner

Descrizione	Largh. x Prof. (mm)	Cod.Art.	Euro		Euro	
			Fascia di prezzo 1	Fascia di prezzo 2		
 <p><b>Base sottolavabo sospesa</b>            4 cassetti,            cassetto sotto il lavabo dotato di scasso per il sifone e coprisifone,            1 consolle con a scelta uno o due tagli per lavabo            per 1 o 2 bacinelle da appoggio sopra-piano            per 1 o 2 lavabi da incasso sopra-piano</p>						
	1400 x 550	<b>KT 6657 L/R/B</b>	2.048	2.356		
	1400 x 550	<b>KT 6757 L/R/B</b>	2.089	2.612		

**Infobox:** Si consiglia l'uso del sifone salvaspazio # 005076 / Indicazioni necessarie per l'ordine:

- L/R/B = lavabo a scelta a sx (L), a dx (R) o su entrambi i lati (B)
- cod. art. del lavabo (v. pag. 941)

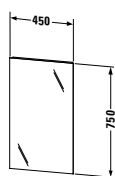

**Specchio**

senza illuminazione

450 x 41

**KT 7229**

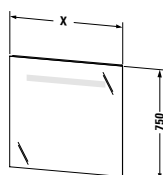
358

**Specchio con illuminazione**

IP 44,

1 interruttore a sensore sotto a dx,

funzione dimmer per LED,

LED (durata &gt;30.000 ore),

diodi fissi,

classe di efficienza energetica: D

modulo LED 3500 Kelvin di temperatura

di colore, 9 W

650 x 41

**KT 7330 D**

957

modulo LED 3500 Kelvin di temperatura

di colore, 13 W

800 x 41

**KT 7331 D**

982

modulo LED 3500 Kelvin di temperatura

di colore, 16 W

1000 x 41

**KT 7332 D**

1.130

modulo LED 3500 Kelvin di temperatura

di colore, 19 W

1200 x 41

**KT 7333 D**

1.223

**Optional**

funzione dimmer per LED

**UV 9980**

104

**Infobox:** Distanza tra il sensore e la superficie riflettente = min. 75 mm

**Ketho** Design by Christian Werner

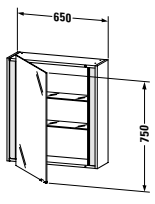
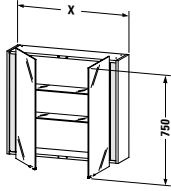
Descrizione	Largh. x Prof. (mm)	Cod.Art.	Euro		Euro	
			Fascia di prezzo 1	Fascia di prezzo 2		
 <p><b>Armadietto a specchio</b>            IP 44,            1 anta a specchio,            2 ripiani in vetro,            1 presa di corrente internamente a dx,            1 interruttore a sensore sotto a dx,            funzione dimmer per LED,            LED (durata &gt;30.000 ore),            diodi fissi,            classe di efficienza energetica: F            modulo LED 3500 Kelvin di temperatura            di colore, 20 W</p>	650 x 180	<b>KT 7530 L/R</b>	1.358	1.494		
<b>Infobox:</b> Distanza tra il sensore e la superficie riflettente = min. 75 mm / Indicazioni necessarie per l'ordine: - cerniere a sx (L) / a dx (R)						
 <p><b>Armadietto a specchio</b>            IP 44,            2 ante a specchio,            2 ripiani in vetro,            1 presa di corrente internamente a dx,            1 interruttore a sensore sotto a dx,            LED (durata &gt;30.000 ore),            funzione dimmer per LED,            diodi fissi,            classe di efficienza energetica: F            modulo LED 3500 Kelvin di temperatura            di colore, 20 W</p>	800 x 180	<b>KT 7531</b>	1.486	1.666		
modulo LED 3500 Kelvin di temperatura di colore, 20 W	1000 x 180	<b>KT 7532</b>	1.573	1.730		
<b>Infobox:</b> Distanza tra il sensore e la superficie riflettente = min. 75 mm						

**Ketho** Design by Christian Werner

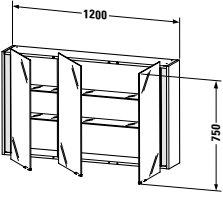
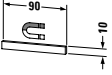
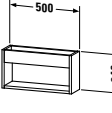
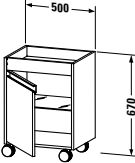
Descrizione	Largh. x Prof. (mm)	Cod.Art.	Euro		Euro	
			Fascia di prezzo 1	Fascia di prezzo 2		
 <p><b>Armadietto a specchio</b>            IP 44,            3 ante a specchio,            4 ripiani in vetro,            1 presa di corrente internamente a dx,            1 interruttore a sensore sotto a dx,            LED (durata &gt;30.000 ore),            funzione dimmer per LED,            diodi fissi,            classe di efficienza energetica: F            modulo LED 3500 Kelvin di temperatura            di colore, 20 W</p>	1200 x 180	<b>KT 7533</b>	1.813	1.993		
<b>Infobox:</b> Distanza tra il sensore e la superficie riflettente = min. 75 mm						
 <p><b>Barra magnetica in acciaio</b></p>	90 x 5	<b>UV 9709</b>	59			
<b>Infobox:</b> La barra magnetica può essere installata all'interno a scelta sul pannello laterale, sulla parete posteriore o sull'anta a specchio, mediante nastro biadesivo. Nell'installazione tenere conto della relativa perdita di capienza.						
 <p><b>Mensola</b></p>	500 x 135	<b>KT 2537</b>	339	389		
 <p><b>Base su ruote</b>            1 anta,            1 ripiano in vetro            1 top contenitore</p>	500 x 360	<b>KT 2530 L/R</b>	719	827		
<b>Infobox:</b> Indicazioni necessarie per l'ordine: - cerniere a sx (L) / a dx (R)						

**Ketho** Design by Christian Werner

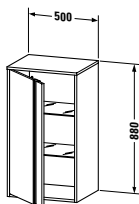
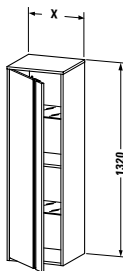
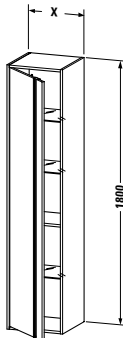
Descrizione	Largh. x Prof. (mm)	Cod.Art.	Euro	Euro	Euro	Euro
			Fascia di prezzo 1	Fascia di prezzo 2		
						
<b>Colonna bassa</b>						
1 anta						
2 ripiani in vetro						
	500 x 360	<b>KT 1266 L/R</b>	787	984		
<b>Infobox:</b> Mantenere una distanza minima dalla parete di 20 mm / Anche in caso di installazione vicino ad un altro mobile mantenere una distanza minima di 20 mm / Indicazioni necessarie per l'ordine: - cerniere a sx (L) / a dx (R)						
						
<b>Colonna bassa</b>						
1 anta,						
2 ripiani in vetro,						
1 ripiano in legno						
	400 x 360	<b>KT 1257 L/R</b>	811	1.012		
	500 x 360	<b>KT 1267 L/R</b>	902	1.127		
<b>Infobox:</b> Mantenere una distanza minima dalla parete di 20 mm / Anche in caso di installazione vicino ad un altro mobile mantenere una distanza minima di 20 mm / Indicazioni necessarie per l'ordine: - cerniere a sx (L) / a dx (R)						
						
<b>Colonna</b>						
1 anta,						
3 ripiani in vetro,						
1 ripiano in legno						
	400 x 360	<b>KT 1255 L/R</b>	912	1.140		
	500 x 360	<b>KT 1265 L/R</b>	990	1.237		
<b>Infobox:</b> Mantenere una distanza minima dalla parete di 20 mm / Anche in caso di installazione vicino ad un altro mobile mantenere una distanza minima di 20 mm / Indicazioni necessarie per l'ordine: - cerniere a sx (L) / a dx (R)						

**L-Cube** Design by Christian Werner

**Informazioni generali**

<b>Frontale Corpo</b>	<b>Bilaminato</b> Fascia di prezzo 1	<b>07</b> Grigio cemento opaco <b>16</b> Rovere nero <b>18</b> Bianco opaco <b>21</b> Noce scuro <b>30</b> Rovere naturale <b>35</b> Rovere Terra <b>43</b> Grigio basalto opaco <b>49</b> Grigio grafite opaco <b>79</b> Noce naturale <b>91</b> Taupe	<b>Materiale di base corpo / frontale interno:</b> pannelli di truciolare a tre strati ad alta compressione rivestiti su entrambi i lati con resina melamminica in Nero diamante (57). <b>Materiale di base corpo / frontale esterno:</b> pannelli di truciolare a tre strati ad alta compressione rivestiti su entrambi i lati con resina melamminica in Nero diamante (57). <b>Materiale dei profili:</b> profili in ABS.
	<b>Bilaminato</b> Fascia di prezzo 2	<b>22</b> Bianco lucido <b>75</b> Lino	<b>Materiale di base corpo / frontale interno:</b> pannelli di truciolare a tre strati ad alta compressione rivestiti su entrambi i lati con resina melamminica in Nero diamante (57). <b>Materiale di base corpo / frontale esterno:</b> pannelli di truciolare a tre strati ad alta compressione, con laminato decorativo (HPL) su entrambi i lati. <b>Materiale dei profili:</b> profili in ABS.
	<b>Bilaminato</b> Fascia di prezzo 3	<b>80</b> Grigio grafite super opaco	<b>Materiale di base corpo / frontale interno:</b> pannelli di truciolare a tre strati ad alta compressione rivestiti su entrambi i lati con resina melamminica in Nero diamante (57). <b>Materiale di base corpo / frontale esterno:</b> pannelli di truciolare a tre strati ad alta compressione, con laminato decorativo (HPL) su entrambi i lati. <b>Materiale dei profili:</b> profili in ABS.
	<b>Impiallacciatura in vero legno</b> Fascia di prezzo 3	<b>13</b> Noce americano <b>69</b> Noce spazzolato <b>71</b> Rovere mediterraneo <b>72</b> Rovere moro spazzolato	<b>Materiale di base corpo / frontale interno:</b> pannelli di truciolare a tre strati ad alta compressione rivestiti su entrambi i lati con resina melamminica in Nero diamante (57). <b>Materiale di base corpo / frontale esterno:</b> pannelli di truciolare a tre strati ad alta compressione, con impiallacciatura in vero legno su entrambi i lati. <b>Materiale dei profili:</b> profili in ABS.  Il legno è un materiale naturale, pertanto nell'impiallacciatura sono possibili piccole differenze strutturali e di colore.
	<b>Laccatura</b> Fascia di prezzo 4	<b>38</b> Grigio Dolomiti lucido <b>40</b> Nero lucido <b>85</b> Bianco lucido <b>89</b> Grigio flanella lucido <b>90</b> Grigio flanella satinato	<b>Materiale di base corpo / frontale interno:</b> pannelli di truciolare a tre strati ad alta compressione rivestiti su entrambi i lati con resina melamminica in Nero diamante (57). <b>Materiale di base corpo / frontale esterno:</b> lastre MDF ad alta compressione, con laccatura multistrato coprente sul lato esterno. <b>Materiale dei profili corpo / frontale interno:</b> profili in ABS. <b>Materiale dei profili corpo / frontale esterno:</b> profili in ABS (laccati).
<b>Consolle</b>	<b>Bilaminato</b> Fascia di prezzo 1	<b>07</b> Grigio cemento opaco <b>16</b> Rovere nero <b>18</b> Bianco opaco <b>21</b> Noce scuro <b>30</b> Rovere naturale <b>35</b> Rovere Terra <b>43</b> Grigio basalto opaco <b>49</b> Grigio grafite opaco <b>79</b> Noce naturale <b>91</b> Taupe	<b>Materiale di base:</b> pannelli di truciolare a tre strati ad alta compressione, con laminato decorativo (HPL) su entrambi i lati. Lato inferiore della consolle: Nero diamante (57). <b>Materiale dei profili:</b> profili in ABS.
	<b>Bilaminato</b> Fascia di prezzo 2	<b>22</b> Bianco lucido <b>75</b> Lino	<b>Materiale di base:</b> pannelli di truciolare a tre strati ad alta compressione, con laminato decorativo (HPL) su entrambi i lati. Lato inferiore della consolle: Nero diamante (57). <b>Materiale dei profili:</b> profili in ABS.
	<b>Bilaminato</b> Fascia di prezzo 3	<b>80</b> Grigio grafite super opaco	<b>Materiale di base:</b> pannelli di truciolare a tre strati ad alta compressione, con laminato decorativo (HPL) su entrambi i lati. Lato inferiore della consolle: Nero diamante (57). <b>Materiale dei profili:</b> profili in ABS.

**L-Cube** Design by Christian Werner

**Informazioni generali**

<b>Consolle</b>	<b>Impiallacciatura in vero legno</b> Fascia di prezzo 3	<b>13</b> Noce americano <b>69</b> Noce spazzolato <b>71</b> Rovere mediterraneo <b>72</b> Rovere moro spazzolato	<b>Materiale di base:</b> pannelli di truciolare a tre strati ad alta compressione, con impiallacciatura in vero legno sul lato esterno e laminato (HPL) sull'altro lato. <b>Materiale dei profili:</b> profili in ABS. Il legno è un materiale naturale, pertanto nell'impiallacciatura sono possibili piccole differenze strutturali e di colore.
	<b>Laccatura</b> Fascia di prezzo 4	<b>38</b> Grigio Dolomiti lucido <b>40</b> Nero lucido <b>85</b> Bianco lucido <b>89</b> Grigio flanella lucido <b>90</b> Grigio flanella satinato	<b>Materiale di base:</b> lastre MDF ad alta compressione, con laccatura multistrato coprente sul lato esterno. Lato inferiore della consolle con rivestimento in resina melamminica in Nero diamante (57). <b>Materiale dei profili:</b> profili in ABS (laccati).
<b>Elementi sospesi a giorno</b>	<b>Bilaminato</b> Fascia di prezzo 1	<b>07</b> Grigio cemento opaco <b>16</b> Rovere nero <b>18</b> Bianco opaco <b>21</b> Noce scuro <b>30</b> Rovere naturale <b>35</b> Rovere Terra <b>43</b> Grigio basalto opaco <b>49</b> Grigio grafite opaco <b>79</b> Noce naturale <b>91</b> Taupe	<b>Materiale di base:</b> pannelli di truciolare a tre strati ad alta compressione rivestiti su entrambi i lati con resina melamminica. <b>Materiale dei profili:</b> profili in ABS.
	<b>Bilaminato</b> Fascia di prezzo 2	<b>22</b> Bianco lucido <b>75</b> Lino	<b>Materiale di base:</b> pannelli di truciolare a tre strati ad alta compressione, con laminato decorativo (HPL) su entrambi i lati. <b>Materiale dei profili:</b> profili in ABS.
	<b>Bilaminato</b> Fascia di prezzo 3	<b>80</b> Grigio grafite super opaco	<b>Materiale di base:</b> pannelli di truciolare a tre strati ad alta compressione, con laminato decorativo (HPL) su entrambi i lati. <b>Materiale dei profili:</b> profili in ABS.
	<b>Impiallacciatura in vero legno</b> Fascia di prezzo 3	<b>13</b> Noce americano <b>69</b> Noce spazzolato <b>71</b> Rovere mediterraneo <b>72</b> Rovere moro spazzolato	<b>Materiale di base:</b> pannelli di truciolare a tre strati ad alta compressione, con impiallacciatura in vero legno su entrambi i lati. <b>Materiale dei profili:</b> profili in ABS.  Il legno è un materiale naturale, pertanto nell'impiallacciatura sono possibili piccole differenze strutturali e di colore.
	<b>Laccatura</b> Fascia di prezzo 4	<b>38</b> Grigio Dolomiti lucido <b>40</b> Nero lucido <b>85</b> Bianco lucido <b>89</b> Grigio flanella lucido <b>90</b> Grigio flanella satinato	<b>Materiale di base:</b> lastre MDF ad alta compressione, con laccatura multistrato coprente sul lato esterno. <b>Materiale dei profili:</b> profili in ABS (laccati).
<b>Specchio con illuminazione</b>			Illuminazione con tecnologia LED, 3500 K di temperatura di colore. Interruttore a sensore per l'accensione e lo spegnimento posto sotto a destra. Funzione dimmer integrata.
<b>Cornice specchio</b>		Bianco opaco a polvere	Cornice in alluminio
<b>Corpo degli armadietti a specchio</b>	<b>Bilaminato</b> Fascia di prezzo 1	Bianco opaco	<b>Materiale di base:</b> pannelli di truciolare a tre strati ad alta compressione, con laminato decorativo (HPL) su entrambi i lati. <b>Materiale dei profili:</b> profili in ABS.
<b>Barra magnetica per armadietto a specchio # UV 9709</b>		Acciaio inox	Barra di fissaggio magnetica all'interno dell'armadietto a specchio come supporto per accessori da bagno metallici.
<b>Meccanismo di scorrimento</b>		Senza maniglie	Meccanismo tip-on con rientro automatico. Apertura automatica a pressione.
<b>Dotazione interna</b>	<b>Legno massello</b> Fascia di prezzo 1	<b>77</b> Noce americano massello <b>78</b> Acero massello	La dotazione interna, realizzata in materiali quali vetro acrilico e legno massello, è disponibile a scelta in finitura Acero o Noce. Esiste una dotazione interna specifica per ciascuna larghezza dei mobili, da 600 a 1200 mm. Le possibilità di suddivisione aumentano con l'aumentare delle dimensioni del mobile, rendendo ottimale lo sfruttamento di tutta la capienza. Il coperchio e i ripiani ondulati grandi e piccoli sono dotati di uno speciale rivestimento antiscivolo.

**L-Cube** Design by Christian Werner

**Informazioni generali**

Piedi # UV 9993, UV 9994	Cromo	Zinco pressofuso / alluminio
-----------------------------	-------	------------------------------

Piedi # UV 9991, UV 9992	Alluminio satinato	Zinco pressofuso / alluminio
-----------------------------	--------------------	------------------------------

**Sistema antiappannamento (optional)**

Un riscaldatore impedisce ad una porzione definita di specchio di appannarsi a causa della formazione di condensa. Il riscaldatore viene acceso e spento insieme all'illuminazione dello specchio. Se lo specchio è già appannato prima dell'accensione, il disappannamento richiederà circa 5 minuti.

Funzione di spegnimento automatico dopo 60 minuti.

1 riscaldatore 200 x 400 mm per specchi da 650 mm al centro

1 riscaldatore 400 x 400 mm per specchi da 800 mm /

1000 mm al centro

1 riscaldatore 600 x 400 mm per specchi da 1200 mm al centro

2 riscaldatori 400 x 400 mm per specchio da 1300 mm /

1400 mm / 1600 mm a sinistra / destra

2 riscaldatori 600 x 400 mm per specchio da 1800 mm /

2000 mm a sinistra / destra

<b>Nuovo cod. art.</b>	<b>Cifra 12</b>	<b>0</b> IT	Esempio:
	Codici paese per gli specchi e l'illuminazione interna		Specchio: LC 7380 0 00 00 0000 Armadietto a specchio: LC 7550 L 00 00 0000

<b>Cifra 13</b>	<b>0</b> Senza dotazione interna	Esempio: LC 6269 0 22 22 0000
Dotazione interna	<b>A</b> Acero (al centro)	
	<b>B</b> Acero (a sinistra)	
	<b>C</b> Acero (a destra)	
	<b>D</b> Acero (su entrambi i lati)	
	<b>E</b> Noce (al centro)	
	<b>F</b> Noce (a sinistra)	
	<b>G</b> Noce (a destra)	
	<b>H</b> Noce (su entrambi i lati)	

Oppure sistema antiappannamento optional	<b>0</b> Senza sistema antiappannamento	Esempio: LC 7380 0 00 00 0100
	<b>1</b> Con sistema antiappannamento	

<b>Cifra 14</b>	<b>0</b> Senza illuminazione centrale sopra il lavabo	Esempio: LC 7550 L 00 00 0010
Illuminazione centrale sopra il lavabo per armadietti a specchio optional	<b>1</b> Con illuminazione centrale sopra il lavabo	

**L-Cube** Design by Christian Werner

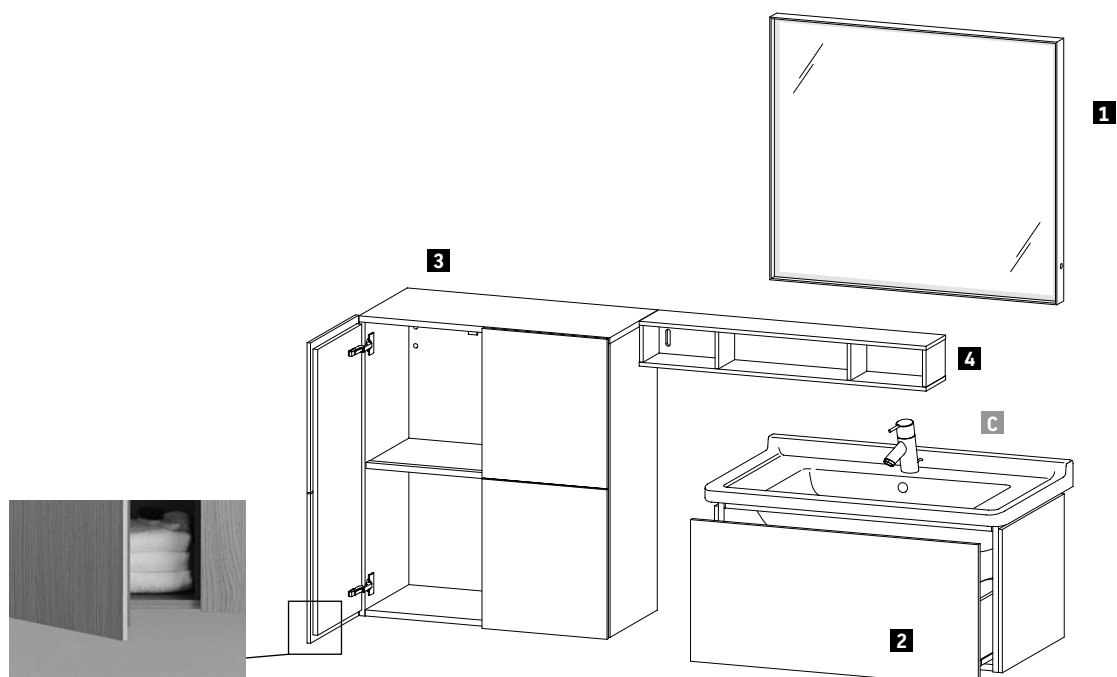
**Esempio d'ordine**

**L-Cube**

Corpo, frontale  
Base sottolavabo sospesa  
Colonna bassa  
Elementi sospesi a giorno  
Specchio con illuminazione

**71** Rovere mediterraneo  
**71** Rovere mediterraneo  
**71** Rovere mediterraneo  
**85** Bianco lucido

Descrizione	Note	Quantità	Cod. Art.
<b>1</b> Specchio con illuminazione	Larghezza 800 mm	1	# LC 7381 0 00 00 0000
<b>2</b> Base sottolavabo sospesa	Larghezza 820 mm	1	# LC 6165 0 71 71
<b>3</b> Colonna bassa	Larghezza 700 mm	1	# LC 1177 0 71 71
<b>4</b> Elemento sospeso a giorno (orizzontale)	Larghezza 800 mm	1	# LC 1200 0 85 85
<b>C</b> Starck 3	Larghezza 850 mm	1	# 030480 00 00

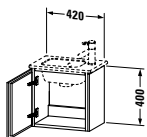
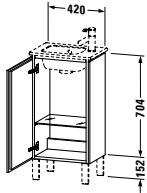
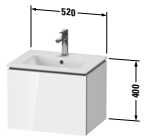
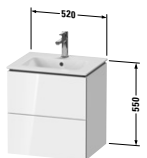

**L-Cube** Design by Christian Werner

Descrizione	Largh. x Prof. (mm)	Cod.Art.	Euro			
			Fascia di prezzo 1	Fascia di prezzo 2	Fascia di prezzo 3	Fascia di prezzo 4
 <p><b>Base sottolavabo sospesa</b> 1 anta per ME by Starck # 072343</p>	420 x 294	<b>LC 6272 L/R</b>	569	631	749	894
<b>Infobox:</b> Mantenere una distanza minima dalla parete di 50 mm / Indicazioni necessarie per l'ordine: - posizione delle cerniere a sx (L) o a dx (R)						
 <p><b>Base sottolavabo a pavimento</b> 1 anta, 1 ripiano in vetro per ME by Starck # 072343</p>	420 x 294	<b>LC 6273 L/R</b>	655	756	960	1.054
<b>Infobox:</b> I piedi non sono forniti in dotazione quindi devono essere inseriti nell'ordine / Si consiglia l'uso dei piedi # UV 9991, UV 9992 / Si consiglia l'uso dei piedi # UV 9993, UV 9994 / Mantenere una distanza minima dalla parete di 50 mm / Indicazioni necessarie per l'ordine: - posizione delle cerniere a sx (L) o a dx (R)						
 <p><b>Base sottolavabo sospesa Compact</b> 1 elemento estraibile per ME by Starck # 233653</p>	520 x 421	<b>LC 6118</b>	935	1.007	1.144	1.573
<b>Infobox:</b> Installabile solo con sifone salvaspazio (consigliato # 005076)						
 <p><b>Base sottolavabo sospesa Compact</b> 2 cassetti, cassetto superiore con scasso per il sifone e coprisifone per ME by Starck # 233653</p>	520 x 421	<b>LC 6218</b>	1.176	1.275	1.436	2.052
<b>Infobox:</b> Si consiglia l'uso del sifone salvaspazio # 005076						

**L-Cube** Design by Christian Werner

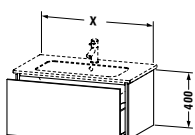
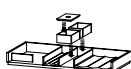
Descrizione	Largh. x Prof. (mm)	Cod.Art.	Euro			
			Fascia di prezzo 1	Fascia di prezzo 2	Fascia di prezzo 3	Fascia di prezzo 4
						
<b>Base sottolavabo a pavimento</b> 2 elementi estraibili, per ME by Starck # 233653, cassetto superiore con scasso per il sifone e coprisifone						
	520 x 421	<b>LC 6671</b>	1.213	1.346	1.516	2.167
<b>Infobox:</b> Si consiglia l'uso del sifone salvaspazio # 005076 / I piedi non sono forniti in dotazione quindi devono essere inseriti nell'ordine / Si consiglia l'uso dei piedi # UV 9991, UV 9992 / Si consiglia l'uso dei piedi # UV 9993, UV 9994						
						
<b>Base sottolavabo sospesa</b> 1 elemento estraibile						
per ME by Starck # 233663	620 x 481	<b>LC 6140</b>	1.045	1.125	1.283	1.734
per ME by Starck # 233683, 234583, 234683	820 x 481	<b>LC 6141</b>	1.073	1.166	1.335	1.763
per ME by Starck # 233610	1020 x 481	<b>LC 6142</b>	1.109	1.213	1.396	1.845
per ME by Starck # 233612, 236112	1220 x 481	<b>LC 6143</b>	1.149	1.260	1.460	1.927
						
<b>Optional</b> Dotazione interna in legno massello, senza scasso per il sifone						
per elementi di larghezza 620 mm	620	<b>UV 9831</b>	386			
per elementi di larghezza 820 mm	820	<b>UV 9832</b>	439			
per elementi di larghezza 1020 mm	1020	<b>UV 9833</b>	543			
per elementi di larghezza 1220 mm	1220	<b>UV 9834</b>	543			
<b>Infobox:</b> Installabile solo con sifone salvaspazio (consigliato # 005076) / Le dotazioni interne non possono essere ordinate in un secondo momento poiché devono essere fissate in produzione / Indicazioni necessarie per l'ordine: - dotazione interna sì / no - Noce 77 o Acero 78						

**L-Cube** Design by Christian Werner

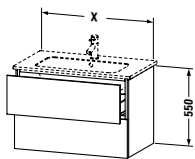
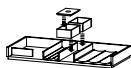
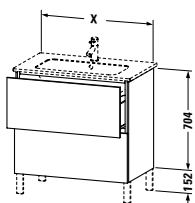
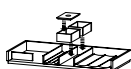
Descrizione	Largh. x Prof. (mm)	Cod.Art.	Euro			
			Fascia di prezzo 1	Fascia di prezzo 2	Fascia di prezzo 3	Fascia di prezzo 4
						
<b>Base sottolavabo sospesa</b>						
2 cassetti, cassetto superiore con scasso per il sifone e coprisifone						
per ME by Starck # 233663	620 x 481	<b>LC 6240</b>	1.306	1.423	1.610	2.287
per ME by Starck # 233683	820 x 481	<b>LC 6241</b>	1.343	1.464	1.668	2.351
per ME by Starck # 233610	1020 x 481	<b>LC 6242</b>	1.378	1.506	1.728	2.421
per ME by Starck # 233612, 236112	1220 x 481	<b>LC 6243</b>	1.416	1.558	1.790	2.497
						
<b>Optional</b>						
Dotazione interna in legno massello, con scasso per il sifone						
per elementi di larghezza 620 mm	620	<b>UV 9820</b>	273			
per elementi di larghezza 820 mm	820	<b>UV 9821</b>	377			
per elementi di larghezza 1020 mm	1020	<b>UV 9822</b>	454			
per elementi di larghezza 1220 mm	1220	<b>UV 9823</b>	454			
<b>Infobox:</b> Si consiglia l'uso del sifone salvaspazio # 005076 / Le dotazioni interne non possono essere ordinate in un secondo momento poiché devono essere fissate in produzione / Indicazioni necessarie per l'ordine: - dotazione interna sì / no - Noce 77 o Acero 78						
						
<b>Base sottolavabo a pavimento</b>						
2 elementi estraibili, cassetto superiore con scasso per il sifone e coprisifone						
per ME by Starck # 233663	620 x 481	<b>LC 6625</b>	1.339	1.486	1.674	2.393
per ME by Starck # 233683	820 x 481	<b>LC 6626</b>	1.378	1.529	1.738	2.457
per ME by Starck # 233610	1020 x 481	<b>LC 6627</b>	1.412	1.571	1.797	2.527
per ME by Starck # 233612, 236112	1220 x 481	<b>LC 6628</b>	1.453	1.617	1.861	2.608
						
<b>Optional</b>						
Dotazione interna in legno massello, con scasso per il sifone						
per elementi di larghezza 620 mm	620	<b>UV 9820</b>	273			
per elementi di larghezza 820 mm	820	<b>UV 9821</b>	377			
per elementi di larghezza 1020 mm	1020	<b>UV 9822</b>	454			
per elementi di larghezza 1220 mm	1220	<b>UV 9823</b>	454			
<b>Infobox:</b> Si consiglia l'uso del sifone salvaspazio # 005076 / Le dotazioni interne non possono essere ordinate in un secondo momento poiché devono essere fissate in produzione / Si consiglia l'uso dei piedi # UV 9991, UV 9992 / Si consiglia l'uso dei piedi # UV 9993, UV 9994 / I piedi non sono forniti in dotazione quindi devono essere inseriti nell'ordine / Indicazioni necessarie per l'ordine: - dotazione interna sì / no - Noce 77 o Acero 78						

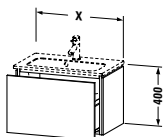
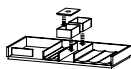
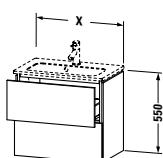
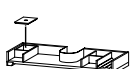

**L-Cube** Design by Christian Werner

Descrizione	Largh. x Prof. (mm)	Cod.Art.	Euro			
			Fascia di prezzo 1	Fascia di prezzo 2	Fascia di prezzo 3	Fascia di prezzo 4
 <p><b>Base sottolavabo sospesa Compact</b> 1 elemento estraibile</p>						
per ME by Starck # 234263	620 x 391	<b>LC 6156</b>	992	1.070	1.216	1.647
per ME by Starck # 234283	820 x 391	<b>LC 6157</b>	1.021	1.108	1.268	1.674
 <p><b>Optional</b> Dotazione interna in legno massello, senza scasso per il sifone</p>						
per elementi di larghezza 620 mm	620	<b>UV 9804</b>	358			
per elementi di larghezza 820 mm	820	<b>UV 9805</b>	401			
<b>Infobox:</b> Installabile solo con sifone salvaspazio (consigliato # 005076) / Le dotazioni interne non possono essere ordinate in un secondo momento poiché devono essere fissate in produzione / Indicazioni necessarie per l'ordine: - dotazione interna sì / no - Noce 77 o Acero 78						
 <p><b>Base sottolavabo sospesa Compact</b> 2 cassetti, cassetto superiore con scasso per il sifone e coprisifone</p>						
per ME by Starck # 234263	620 x 391	<b>LC 6256</b>	1.240	1.353	1.530	2.174
per ME by Starck # 234283	820 x 391	<b>LC 6257</b>	1.276	1.391	1.586	2.231
 <p><b>Optional</b> Dotazione interna in legno massello, con scasso per il sifone</p>						
per elementi di larghezza 620 mm	620	<b>UV 9806</b>	249			
per elementi di larghezza 820 mm	820	<b>UV 9807</b>	287			
<b>Infobox:</b> Si consiglia l'uso del sifone salvaspazio # 005076 / Le dotazioni interne non possono essere ordinate in un secondo momento poiché devono essere fissate in produzione / Indicazioni necessarie per l'ordine: - dotazione interna sì / no - Noce 77 o Acero 78						

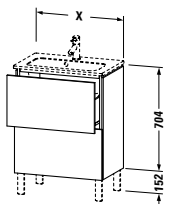
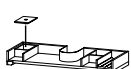
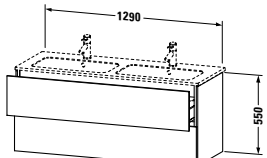
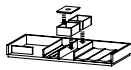

**L-Cube** Design by Christian Werner

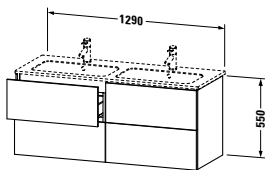
Descrizione	Largh. x Prof. (mm)	Cod.Art.	Euro			
			Fascia di prezzo 1	Fascia di prezzo 2	Fascia di prezzo 3	Fascia di prezzo 4
						
<b>Base sottolavabo a pavimento Compact</b>						
2 elementi estraibili, cassetto superiore con scasso per il sifone e coprisifone						
per ME by Starck # 234263	620 x 391	<b>LC 6673</b>	1.272	1.412	1.590	2.274
per ME by Starck # 234283	820 x 391	<b>LC 6674</b>	1.309	1.451	1.650	2.332
						
<b>Optional</b>						
Dotazione interna in legno massello, con scasso per il sifone						
per elementi di larghezza 620 mm	620	<b>UV 9806</b>	249			
per elementi di larghezza 820 mm	820	<b>UV 9807</b>	287			
<b>Infobox:</b> Si consiglia l'uso del sifone salvaspazio # 005076 / Le dotazioni interne non possono essere ordinate in un secondo momento poiché devono essere fissate in produzione / I piedi non sono forniti in dotazione quindi devono essere inseriti nell'ordine / Si consiglia l'uso dei piedi # UV 9991; se si desiderano 4 pezzi inserire nell'ordine 2 x UV 9991 / Si consiglia l'uso dei piedi # UV 9993, se si desiderano 4 pezzi ordinare 2 x UV 9993 / I piedi # UV 9992 e UV 9994 non sono installabili su questo prodotto / Indicazioni necessarie per l'ordine: - dotazione interna sì / no - Noce 77 o Acero 78						
						
<b>Base sottolavabo sospesa</b>						
2 cassette, cassetto superiore con scasso per il sifone e coprisifone						
per ME by Starck # 233613	1290 x 481	<b>LC 6258</b>	1.643	1.803	2.012	2.573
						
<b>Optional</b>						
Dotazione interna in legno massello, con scasso per il sifone						
per elementi di larghezza 1290 mm	1290	<b>UV 9885</b>	454			
<b>Infobox:</b> Si consiglia l'uso del sifone salvaspazio # 005076 / Le dotazioni interne non possono essere ordinate in un secondo momento poiché devono essere fissate in produzione / Indicazioni necessarie per l'ordine: - dotazione interna sì / no - Noce 77 o Acero 78						

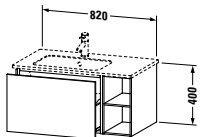
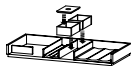
**L-Cube** Design by Christian Werner

Descrizione	Largh. x Prof. (mm)	Cod.Art.	Euro			
			Fascia di prezzo 1	Fascia di prezzo 2	Fascia di prezzo 3	Fascia di prezzo 4
 <p><b>Base sottolavabo sospesa</b> 4 cassetti, cassetto superiore con scasso per il sifone e coprisifone per ME by Starck # 233613</p>	1290 x 481	<b>LC 6259</b>	2.170	2.397	2.700	3.248
 <p><b>Optional</b> Dotazione interna in legno massello, con scasso per il sifone per elementi di larghezza 645 mm, a destra o sinistra</p>	645	<b>UV 9886 L/R</b>	273			
<p>per elementi di larghezza 645 mm, su entrambi i lati</p>	1290	<b>UV 9887 B</b>	546			
<p><b>Infobox:</b> Si consiglia l'uso del sifone salvaspazio # 005076 / Le dotazioni interne non possono essere ordinate in un secondo momento poiché devono essere fissate in produzione / Indicazioni necessarie per l'ordine: - dotazione interna sì / no - posizione della dotazione interna a sx (L), a dx (R) o su entrambi i lati (B) - Noce 77 o Acero 78</p>						
 <p><b>Base sottolavabo sospesa</b> 1 elemento estraibile, modulo a giorno laterale per ME by Starck # 234583 bacino a sx</p>	820 x 481	<b>LC 6191</b>	1.265	1.425	1.870	2.133
 <p><b>Optional</b> Dotazione interna in legno massello, senza scasso per il sifone per elementi di larghezza 620 mm</p>	620	<b>UV 9831</b>	386			
<p><b>Infobox:</b> Si consiglia l'uso del sifone salvaspazio # 005076 / Le dotazioni interne non possono essere ordinate in un secondo momento poiché devono essere fissate in produzione / Indicazioni necessarie per l'ordine: - dotazione interna sì / no - Noce 77 o Acero 78</p>						

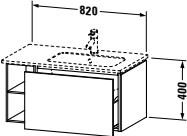
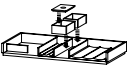
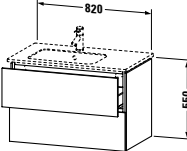
**L-Cube** Design by Christian Werner

Descrizione	Largh. x Prof. (mm)	Cod.Art.	Euro			
			Fascia di prezzo 1	Fascia di prezzo 2	Euro	Euro
 <p><b>Base sottolavabo sospesa</b> 1 elemento estraibile, modulo a giorno laterale per ME by Starck # 234683 bacino a dx</p>	820 x 481	<b>LC 6192</b>	1.265	1.425	1.870	2.133
 <p><b>Optional</b> Dotazione interna in legno massello, senza scasso per il sifone per elementi di larghezza 620 mm</p>	620	<b>UV 9831</b>	386			
<p><b>Infobox:</b> Si consiglia l'uso del sifone salvaspazio # 005076 / Le dotazioni interne non possono essere ordinate in un secondo momento poiché devono essere fissate in produzione / Indicazioni necessarie per l'ordine: - dotazione interna sì / no - Noce 77 o Acero 78</p>						
 <p><b>Base sottolavabo sospesa</b> 2 cassetti, cassetto superiore con scasso per il sifone e coprisifone per ME by Starck # 234583 bacino a sx</p>	820 x 481	<b>LC 6291</b>	1.343	1.464	1.668	2.351
 <p><b>Optional</b> Dotazione interna in legno massello, con scasso per il sifone per elementi di larghezza 820 mm</p>	820	<b>UV 9995</b>	377			
<p><b>Infobox:</b> Si consiglia l'uso del sifone salvaspazio # 005076 / Le dotazioni interne non possono essere ordinate in un secondo momento poiché devono essere fissate in produzione / Indicazioni necessarie per l'ordine: - dotazione interna sì / no - Noce 77 o Acero 78</p>						

**L-Cube** Design by Christian Werner

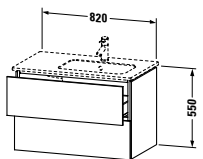
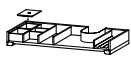
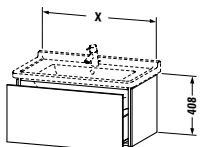
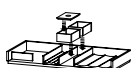
Descrizione	Largh. x Prof. (mm)	Cod.Art.	Euro			
			Fascia di prezzo 1	Fascia di prezzo 2	Euro	Euro
 <p><b>Base sottolavabo sospesa</b> 2 cassetti, cassetto superiore con scasso per il sifone e coprisifone per ME by Starck # 234683 bacino a dx</p>	820 x 481	<b>LC 6292</b>	1.343	1.464	1.668	2.351
 <p><b>Optional</b> Dotazione interna in legno massello, con scasso per il sifone per elementi di larghezza 820 mm</p>	820	<b>UV 9995</b>	377			
<p><b>Infobox:</b> Si consiglia l'uso del sifone salvaspazio # 005076 / Le dotazioni interne non possono essere ordinate in un secondo momento poiché devono essere fissate in produzione / Indicazioni necessarie per l'ordine: - dotazione interna sì / no - Noce 77 o Acero 78</p>						
 <p><b>Base sottolavabo sospesa</b> 1 elemento estraibile per Starck 3 # 030470 per Starck 3 # 030480 per Starck 3 # 030410</p>	670 x 469 820 x 469 1020 x 469	<b>LC 6164</b> <b>LC 6165</b> <b>LC 6166</b>	1.045 1.073 1.109	1.135 1.166 1.213	1.300 1.335 1.396	1.714 1.763 1.845
 <p><b>Optional</b> Dotazione interna in legno massello, senza scasso per il sifone per elementi di larghezza 670 mm per elementi di larghezza 820 mm per elementi di larghezza 1020 mm</p>	670 820 1020	<b>UV 9843</b> <b>UV 9832</b> <b>UV 9833</b>	386 439 543			
<p><b>Infobox:</b> Installabile solo con sifone salvaspazio (consigliato # 005076) / Le dotazioni interne non possono essere ordinate in un secondo momento poiché devono essere fissate in produzione / Indicazioni necessarie per l'ordine: - dotazione interna sì / no - Noce 77 o Acero 78</p>						

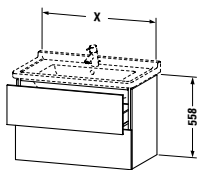
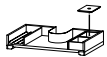
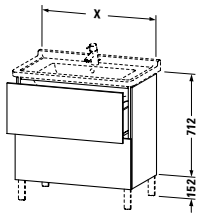
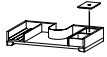

**L-Cube** Design by Christian Werner

Descrizione	Largh. x Prof. (mm)	Cod.Art.	Euro			
			Fascia di prezzo 1	Fascia di prezzo 2	Fascia di prezzo 3	Fascia di prezzo 4
 <p><b>Base sottolavabo sospesa</b> 2 cassetti, cassetto superiore con scasso per il sifone e coprisifone</p>						
per Starck 3 # 030470	670 x 469	<b>LC 6264</b>	1.306	1.423	1.610	2.287
per Starck 3 # 030480	820 x 469	<b>LC 6265</b>	1.343	1.464	1.668	2.351
per Starck 3 # 030410	1020 x 469	<b>LC 6266</b>	1.378	1.506	1.728	2.421
 <p><b>Optional</b> Dotazione interna in legno massello, con scasso per il sifone</p>						
per elementi di larghezza 670 mm	670	<b>UV 9842</b>	273			
per elementi di larghezza 820 mm	820	<b>UV 9821</b>	377			
per elementi di larghezza 1020 mm	1020	<b>UV 9822</b>	454			
<p><b>Infobox:</b> Si consiglia l'uso del sifone salvaspazio # 005076 / Le dotazioni interne non possono essere ordinate in un secondo momento poiché devono essere fissate in produzione / Indicazioni necessarie per l'ordine: - dotazione interna sì / no - Noce 77 o Acero 78</p>						
 <p><b>Base sottolavabo a pavimento</b> 2 elementi estraibili, cassetto superiore con scasso per il sifone e coprisifone</p>						
per Starck 3 # 030470	670 x 469	<b>LC 6608</b>	1.339	1.486	1.674	2.393
per Starck 3 # 030480	820 x 469	<b>LC 6609</b>	1.378	1.529	1.738	2.457
per Starck 3 # 030410	1020 x 469	<b>LC 6610</b>	1.412	1.571	1.797	2.527
 <p><b>Optional</b> Dotazione interna in legno massello, con scasso per il sifone</p>						
per elementi di larghezza 670 mm	670	<b>UV 9842</b>	273			
per elementi di larghezza 820 mm	820	<b>UV 9821</b>	377			
per elementi di larghezza 1020 mm	1020	<b>UV 9822</b>	454			
<p><b>Infobox:</b> Si consiglia l'uso del sifone salvaspazio # 005076 / Le dotazioni interne non possono essere ordinate in un secondo momento poiché devono essere fissate in produzione / I piedi non sono forniti in dotazione quindi devono essere inseriti nell'ordine / Si consiglia l'uso dei piedi # UV 9991, UV 9992 / Si consiglia l'uso dei piedi # UV 9993, UV 9994 / Indicazioni necessarie per l'ordine: - dotazione interna sì / no - Noce 77 o Acero 78</p>						

**L-Cube** Design by Christian Werner

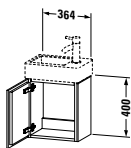
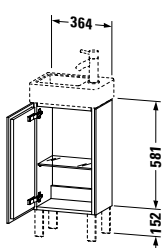
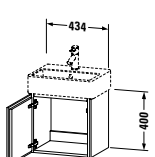
Descrizione	Largh. x Prof. (mm)	Cod.Art.	Euro			
			Fascia di prezzo 1	Fascia di prezzo 2	Fascia di prezzo 3	Fascia di prezzo 4
						
<b>Base sottolavabo sospesa</b>						
1 anta						
per Vero Air # 072438	364 x 241	<b>LC 6293 L/R</b>	546	582	756	841
<b>Infobox:</b> Mantenere una distanza minima dalla parete di 50 mm / Si consiglia l'uso del sifone salvaspazio # 005076 / Indicazioni necessarie per l'ordine: - posizione delle cerniere a sx (L) o a dx (R)						
						
<b>Base sottolavabo a pavimento</b>						
1 anta, 1 ripiano in vetro						
per Vero Air # 072438	364 x 241	<b>LC 6793 L/R</b>	584	631	787	901
<b>Infobox:</b> Si consiglia l'uso del sifone salvaspazio # 005076 / Si consiglia l'uso dei piedi # UV 9991; se si desiderano 4 pezzi inserire nell'ordine 2 x UV 9991 / Si consiglia l'uso dei piedi # UV 9993, se si desiderano 4 pezzi ordinare 2 x UV 9993 / I piedi # UV 9992 e UV 9994 non sono installabili su questo prodotto / I piedi non sono forniti in dotazione quindi devono essere inseriti nell'ordine / Mantenere una distanza minima dalla parete di 50 mm / Indicazioni necessarie per l'ordine: - posizione delle cerniere a sx (L) o a dx (R)						
						
<b>Base sottolavabo sospesa</b>						
1 anta						
per Vero Air # 072445	434 x 341	<b>LC 6245 L/R</b>	615	675	906	1.024
<b>Infobox:</b> Mantenere una distanza minima dalla parete di 50 mm / Si consiglia l'uso del sifone salvaspazio # 005076 / Indicazioni necessarie per l'ordine: - posizione delle cerniere a sx (L) o a dx (R)						

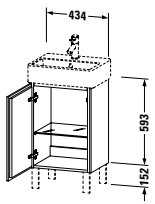
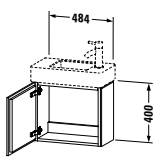
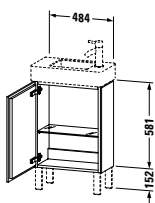

**L-Cube** Design by Christian Werner

Descrizione	Largh. x Prof. (mm)	Cod.Art.	Euro			
			Fascia di prezzo 1	Fascia di prezzo 2	Fascia di prezzo 3	Fascia di prezzo 4
 <p><b>Base sottolavabo a pavimento</b> 1 anta, 1 ripiano in vetro per Vero Air # 072445</p>	434 x 341	<b>LC 6750 L/R</b>	634	717	997	1.091
<p><b>Infobox:</b> Si consiglia l'uso del sifone salvaspazio # 005076 / Si consiglia l'uso dei piedi # UV 9991; se si desiderano 4 pezzi inserire nell'ordine 2 x UV 9991 / Si consiglia l'uso dei piedi # UV 9993, se si desiderano 4 pezzi ordinare 2 x UV 9993 / I piedi non sono forniti in dotazione quindi devono essere inseriti nell'ordine / I piedi # UV 9992 e UV 9994 non sono installabili su questo prodotto / Mantenere una distanza minima dalla parete di 50 mm / Indicazioni necessarie per l'ordine: - posizione delle cerniere a sx (L) o a dx (R)</p>						
 <p><b>Base sottolavabo sospesa</b> 1 anta per Vero Air # 072450</p>	480 x 240	<b>LC 6246 L/R</b>	551	590	772	861
<p><b>Infobox:</b> Mantenere una distanza minima dalla parete di 50 mm / Si consiglia l'uso del sifone salvaspazio # 005076 / Indicazioni necessarie per l'ordine: - posizione delle cerniere a sx (L) o a dx (R)</p>						
 <p><b>Base sottolavabo a pavimento</b> 1 anta, 1 ripiano in vetro per Vero Air # 072450</p>	480 x 240	<b>LC 6751 L/R</b>	588	639	801	925
<p><b>Infobox:</b> Si consiglia l'uso del sifone salvaspazio # 005076 / Si consiglia l'uso dei piedi # UV 9991; se si desiderano 4 pezzi inserire nell'ordine 2 x UV 9991 / Si consiglia l'uso dei piedi # UV 9993, se si desiderano 4 pezzi ordinare 2 x UV 9993 / I piedi # UV 9992 e UV 9994 non sono installabili su questo prodotto / I piedi non sono forniti in dotazione quindi devono essere inseriti nell'ordine / Mantenere una distanza minima dalla parete di 50 mm / Indicazioni necessarie per l'ordine: - posizione delle cerniere a sx (L) o a dx (R)</p>						

**L-Cube** Design by Christian Werner

Descrizione	Largh. x Prof. (mm)	Cod.Art.	Euro			
			Fascia di prezzo 1	Fascia di prezzo 2	Fascia di prezzo 3	Fascia di prezzo 4
<b>Base sottolavabo sospesa</b>						
1 elemento estraibile						
per Vero Air # 235050	484 x 459	<b>LC 6174</b>	1.000	1.076	1.226	1.657
per Vero Air # 235060	584 x 459	<b>LC 6175</b>	1.031	1.112	1.266	1.712
per Vero Air # 235070	684 x 459	<b>LC 6176</b>	1.047	1.131	1.291	1.725
per Vero Air # 235080	784 x 459	<b>LC 6177</b>	1.061	1.153	1.319	1.742
per Vero Air # 235010	984 x 459	<b>LC 6178</b>	1.097	1.199	1.380	1.822
per Vero Air # 235012	1184 x 459	<b>LC 6179</b>	1.133	1.246	1.444	1.902
<b>Optional</b>						
Dotazione interna in legno massello, senza scasso per il sifone						
per elementi di larghezza 584 mm	584	<b>UV 9854</b>	215			
per elementi di larghezza 684 mm	684	<b>UV 9855</b>	215			
per elementi di larghezza 784 mm	784	<b>UV 9856</b>	359			
per elementi di larghezza 984 mm	984	<b>UV 9857</b>	517			
per elementi di larghezza 1184 mm	1184	<b>UV 9858</b>	517			
<b>Infobox:</b> Installabile solo con sifone salvaspazio (consigliato # 005076) / Le dotazioni interne non possono essere ordinate in un secondo momento poiché devono essere fissate in produzione / Indicazioni necessarie per l'ordine: - dotazione interna sì / no - Noce 77 o Acero 78						
<b>Base sottolavabo sospesa</b>						
2 cassetti						
per Vero Air # 235050	484 x 459	<b>LC 6274</b>	1.244	1.356	1.535	2.180
per Vero Air # 235060	584 x 459	<b>LC 6275</b>	1.290	1.407	1.591	2.261
per Vero Air # 235070	684 x 459	<b>LC 6276</b>	1.309	1.427	1.619	2.291
per Vero Air # 235080	784 x 459	<b>LC 6277</b>	1.326	1.447	1.649	2.322
per Vero Air # 235010	984 x 459	<b>LC 6278</b>	1.359	1.488	1.709	2.392
per Vero Air # 235012	1184 x 459	<b>LC 6279</b>	1.398	1.538	1.771	2.468
<b>Optional</b>						
Dotazione interna in legno massello, senza scasso per il sifone						
per elementi di larghezza 584 mm	584	<b>UV 9879</b>	386			
per elementi di larghezza 684 mm	684	<b>UV 9880</b>	386			
per elementi di larghezza 784 mm	784	<b>UV 9888</b>	439			
per elementi di larghezza 984 mm	984	<b>UV 9889</b>	543			
per elementi di larghezza 1184 mm	1184	<b>UV 9890</b>	543			
<b>Infobox:</b> Si consiglia l'uso del sifone salvaspazio # 005076 / Le dotazioni interne non possono essere ordinate in un secondo momento poiché devono essere fissate in produzione / Indicazioni necessarie per l'ordine: - dotazione interna sì / no - Noce 77 o Acero 78						

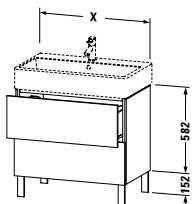
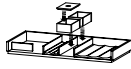
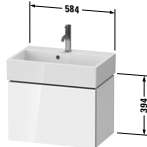
**L-Cube** Design by Christian Werner

Descrizione	Largh. x Prof. (mm)	Cod.Art.	Euro			
			Fascia di prezzo 1	Fascia di prezzo 2	Fascia di prezzo 3	Fascia di prezzo 4
						
<b>Base sottolavabo a pavimento</b>						
2 elementi estraibili						
per Vero Air # 235050	484 x 459	<b>LC 6774</b>	1.278	1.416	1.594	2.280
per Vero Air # 235060	584 x 459	<b>LC 6775</b>	1.324	1.470	1.654	2.365
per Vero Air # 235070	684 x 459	<b>LC 6776</b>	1.343	1.489	1.684	2.396
per Vero Air # 235080	784 x 459	<b>LC 6777</b>	1.359	1.512	1.715	2.427
per Vero Air # 235010	984 x 459	<b>LC 6778</b>	1.395	1.554	1.776	2.496
per Vero Air # 235012	1184 x 459	<b>LC 6779</b>	1.438	1.596	1.839	2.577
						
<b>Optional</b>						
Dotazione interna in legno massello, senza scasso per il sifone						
per elementi di larghezza 584 mm	584	<b>UV 9879</b>	386			
per elementi di larghezza 684 mm	684	<b>UV 9880</b>	386			
per elementi di larghezza 784 mm	784	<b>UV 9888</b>	439			
per elementi di larghezza 984 mm	984	<b>UV 9889</b>	543			
per elementi di larghezza 1184 mm	1184	<b>UV 9890</b>	543			
<b>Infobox:</b> Si consiglia l'uso del sifone salvaspazio # 005076 / Le dotazioni interne non possono essere ordinate in un secondo momento poiché devono essere fissate in produzione / Si consiglia l'uso dei piedi # UV 9991, UV 9992 / Si consiglia l'uso dei piedi # UV 9993, UV 9994 / I piedi non sono forniti in dotazione quindi devono essere inseriti nell'ordine / Indicazioni necessarie per l'ordine: - dotazione interna sì / no - Noce 77 o Acero 78						
						
<b>Base sottolavabo sospesa Compact</b>						
1 elemento estraibile						
per Vero Air # 236860	584 x 391	<b>LC 6119</b>	976	1.049	1.199	1.617
						
<b>Optional</b>						
Dotazione interna in legno massello, senza scasso per il sifone						
per elementi di larghezza 584 mm	584	<b>UV 9854</b>	215			
<b>Infobox:</b> Installabile solo con sifone salvaspazio (consigliato # 005076) / Le dotazioni interne non possono essere ordinate in un secondo momento poiché devono essere fissate in produzione / Indicazioni necessarie per l'ordine: - dotazione interna sì / no - Noce 77 o Acero 78						

**L-Cube** Design by Christian Werner

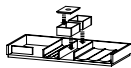
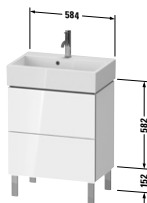
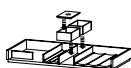
Descrizione	Largh. x Prof. (mm)	Cod.Art.	Euro			
			Fascia di prezzo 1	Fascia di prezzo 2	Fascia di prezzo 3	Fascia di prezzo 4
 <p><b>Base sottolavabo sospesa Compact</b> 2 cassetti per Vero Air # 236860</p>	584 x 391	<b>LC 6219</b>	1.224	1.338	1.504	2.142
 <p><b>Optional</b> Dotazione interna in legno massello, senza scasso per il sifone per elementi di larghezza 584 mm</p>	584	<b>UV 9879</b>	386			
<p><b>Infobox:</b> Si consiglia l'uso del sifone salvaspazio # 005076 / Le dotazioni interne non possono essere ordinate in un secondo momento poiché devono essere fissate in produzione / Indicazioni necessarie per l'ordine: - dotazione interna sì / no - Noce 77 o Acero 78</p>						
 <p><b>Base sottolavabo a pavimento Compact</b> 2 elementi estraibili per Vero Air # 236860</p>	584 x 391	<b>LC 6679</b>	1.302	1.444	1.625	2.322
 <p><b>Optional</b> Dotazione interna in legno massello, senza scasso per il sifone per elementi di larghezza 584 mm</p>	584	<b>UV 9879</b>	386			
<p><b>Infobox:</b> Si consiglia l'uso del sifone salvaspazio # 005076 / Le dotazioni interne non possono essere ordinate in un secondo momento poiché devono essere fissate in produzione / Si consiglia l'uso dei piedi # UV 9991; se si desiderano 4 pezzi inserire nell'ordine 2 x UV 9991 / Si consiglia l'uso dei piedi # UV 9993, se si desiderano 4 pezzi ordinare 2 x UV 9993 / I piedi # UV 9992 e UV 9994 non sono installabili su questo prodotto / I piedi non sono forniti in dotazione quindi devono essere inseriti nell'ordine / Indicazioni necessarie per l'ordine: - dotazione interna sì / no - Noce 77 o Acero 78</p>						

**L-Cube** Design by Christian Werner

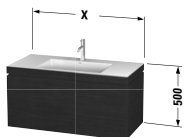
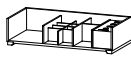

Descrizione	Largh. x Prof. (mm)	Cod.Art.	Euro			
			Fascia di prezzo 1	Fascia di prezzo 2	Fascia di prezzo 3	Fascia di prezzo 4
 <p><b>Lavabo consolle c-bonded con base sottolavabo sospesa</b>            1 elemento estraibile,            lavabo consolle Vero Air incluso,            senza troppopieno,            con bordo per rubinetteria,            piletta a scarico libero con tappo in ceramica inclusa,            sifone salvaspazio incluso</p>						
	600 x 480	<b>LC 6916 N/0</b>	2.010	2.120	2.320	2.823
	800 x 480	<b>LC 6917 N/0</b>	2.162	2.281	2.495	3.035
	1000 x 480	<b>LC 6918 N/0</b>	2.330	2.465	2.698	3.265
	1200 x 480	<b>LC 6919 N/0</b>	2.370	2.512	2.902	3.495
 <p><b>Optional</b>            Dotazione interna in legno massello,            senza scasso per il sifone</p>						
per elementi di larghezza 600 mm	600	<b>UV 9922</b>	215			
per elementi di larghezza 800 mm	800	<b>UV 9925</b>	359			
per elementi di larghezza 1000 mm	1000	<b>UV 9928</b>	517			
per elementi di larghezza 1200 mm	1200	<b>UV 9930</b>	517			
<p><b>Infobox:</b> Questo prodotto è disponibile solo nell'abbinamento della serie ceramica Vero Air con la serie di mobili L-Cube / Il profilo c-bonded viene fornito già incollato alla ceramica e fissato alla base sottolavabo, in un unico pezzo / Lavabi consolle non disponibili con WonderGliss / La ceramica viene fissata alla parete mediante una barra di fissaggio supplementare. I vitoni necessari per la barra non sono forniti in dotazione. Seguire attentamente le istruzioni di montaggio / Descrizione del lavabo consolle c-bonded a pag. 591 / Le dotazioni interne non possono essere ordinate in un secondo momento poiché devono essere fissate in produzione / Indicazioni necessarie per l'ordine:            - dotazione interna sì / no            - Noce 77 o Acciaio 78            - variante del foro rubinetteria (N = senza foro: ☒, 0 = monoforo: ●)</p>						

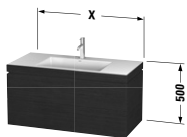
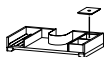
**L-Cube** Design by Christian Werner

Descrizione	Largh. x Prof. (mm)	Cod.Art.	Euro			
			Fascia di prezzo 1	Fascia di prezzo 2	Fascia di prezzo 3	Fascia di prezzo 4
						
<b>Lavabo consolle c-bonded con base sottolavabo sospesa</b>						
2 cassettei, cassetto superiore con scasso per il sifone e coprisifone, lavabo consolle Vero Air incluso, senza troppopieno, con bordo per rubinetteria, piletta a scarico libero con tappo in ceramica inclusa, sifone salvaspazio incluso						
	600 x 480	<b>LC 6926 N/O</b>	2.354	2.497	2.741	3.238
	800 x 480	<b>LC 6927 N/O</b>	2.505	2.656	2.918	3.445
	1000 x 480	<b>LC 6928 N/O</b>	2.673	2.837	3.119	3.667
	1200 x 480	<b>LC 6929 N/O</b>	2.759	2.901	3.333	3.710
						
<b>Optional</b>						
Dotazione interna in legno massello, con scasso per il sifone						
per elementi di larghezza 600 mm	600	<b>UV 9967</b>	273			
per elementi di larghezza 800 mm	800	<b>UV 9972</b>	373			
per elementi di larghezza 1000 mm	1000	<b>UV 9976</b>	449			
per elementi di larghezza 1200 mm	1200	<b>UV 9979</b>	449			
<b>Infobox:</b> Questo prodotto è disponibile solo nell'abbinamento della serie ceramica Vero Air con la serie di mobili L-Cube / Il profilo c-bonded viene fornito già incollato alla ceramica e fissato alla base sottolavabo, in un unico pezzo / Lavabi consolle non disponibili con WonderGliss / La ceramica viene fissata alla parete mediante una barra di fissaggio supplementare. I vitoni necessari per la barra non sono forniti in dotazione. Seguire attentamente le istruzioni di montaggio / Descrizione del lavabo consolle c-bonded a pag. 591 / Le dotazioni interne non possono essere ordinate in un secondo momento poiché devono essere fissate in produzione / Indicazioni necessarie per l'ordine: - dotazione interna sì / no - Noce 77 o Acero 78 - variante del foro rubinetteria (N = senza foro: ☒, O = monoforo: ●)						

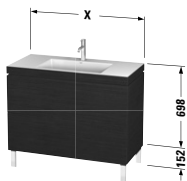

**L-Cube** Design by Christian Werner

Descrizione	Largh. x Prof. (mm)	Cod.Art.	Euro			
			Fascia di prezzo 1	Fascia di prezzo 2	Fascia di prezzo 3	Fascia di prezzo 4
 <p><b>Lavabo consolle c-bonded con base sottolavabo a pavimento</b>            2 elementi estraibili,            lavabo consolle Vero Air incluso,            senza troppopieno,            con bordo per rubinetteria,            piletta a scarico libero con tappo in ceramica inclusa,            sifone salvaspazio incluso</p>						
	600 x 480	<b>LC 6936 N/0</b>	2.397	2.578	2.824	3.340
	800 x 480	<b>LC 6937 N/0</b>	2.549	2.740	3.005	3.554
	1000 x 480	<b>LC 6938 N/0</b>	2.718	2.918	3.201	3.771
	1200 x 480	<b>LC 6939 N/0</b>	2.881	3.071	3.400	3.990
 <p><b>Optional</b>            Dotazione interna in legno massello,            senza scasso per il sifone</p>						
per elementi di larghezza 600 mm	600	<b>UV 9937</b>	386			
per elementi di larghezza 800 mm	800	<b>UV 9988</b>	439			
per elementi di larghezza 1000 mm	1000	<b>UV 9869</b>	454			
per elementi di larghezza 1200 mm	1200	<b>UV 9798</b>	543			
<p><b>Infobox:</b> Questo prodotto è disponibile solo nell'abbinamento della serie ceramica Vero Air con la serie di mobili L-Cube / Il profilo c-bonded viene fornito già incollato alla ceramica e fissato alla base sottolavabo, in un unico pezzo / Lavabi consolle non disponibili con WonderGliss / La ceramica viene fissata alla parete mediante una barra di fissaggio supplementare. I vitoni necessari per la barra non sono forniti in dotazione. Seguire attentamente le istruzioni di montaggio / Descrizione del lavabo consolle c-bonded a pag. 591 / Le dotazioni interne non possono essere ordinate in un secondo momento poiché devono essere fissate in produzione / Si consiglia l'uso dei piedi # UV 9991, UV 9992 / Si consiglia l'uso dei piedi # UV 9993, UV 9994 / I piedi non sono forniti in dotazione quindi devono essere inseriti nell'ordine / Indicazioni necessarie per l'ordine:</p> <ul style="list-style-type: none"> <li>- dotazione interna sì / no</li> <li>- Noce 77 o Acero 78</li> <li>- variante del foro rubinetteria (N = senza foro: ☒, 0 = monoforo: ●)</li> </ul>						

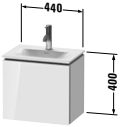
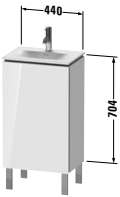
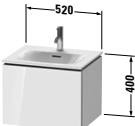
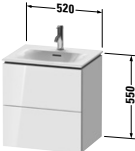

**L-Cube** Design by Christian Werner

Descrizione	Largh. x Prof. (mm)	Cod.Art.	Euro			
			Fascia di prezzo 1	Fascia di prezzo 2	Fascia di prezzo 3	Fascia di prezzo 4
						
<b>Base sottolavabo sospesa</b>						
1 anta						
per Viu # 073345	440 x 440 x 311	<b>LC 6133 L/R</b>	536	593	705	840
<b>Infobox:</b> Indicazioni necessarie per l'ordine: - posizione delle cerniere a sx (L) o a dx (R)						
						
<b>Base sottolavabo a pavimento</b>						
1 anta, 1 ripiano in vetro						
per Viu # 073345	440 x 440 x 311	<b>LC 6580 L/R</b>	628	725	921	1.010
<b>Infobox:</b> I piedi non sono forniti in dotazione quindi devono essere inseriti nell'ordine / Si consiglia l'uso dei piedi # UV 9991, UV 9992 / Si consiglia l'uso dei piedi # UV 9993, UV 9994 / Mantenere una distanza minima dalla parete di 50 mm / Indicazioni necessarie per l'ordine: - posizione delle cerniere a sx (L) o a dx (R)						
						
<b>Base sottolavabo sospesa</b>						
1 elemento estraibile						
per Viu # 234453	520 x 421	<b>LC 6134</b>	969	1.039	1.182	1.617
<b>Infobox:</b> Installabile solo con sifone salvaspazio (consigliato # 005076)						
						
<b>Base sottolavabo sospesa</b>						
2 cassettei, cassetto superiore con scasso per il sifone e coprisifone						
per Viu # 234453	520 x 421	<b>LC 6304</b>	1.214	1.319	1.487	2.123
<b>Infobox:</b> Installabile solo con sifone salvaspazio (consigliato # 005076)						

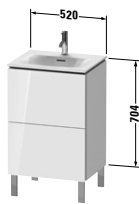
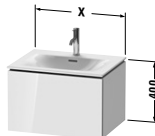
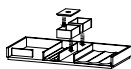
**L-Cube** Design by Christian Werner

Descrizione	Largh. x Prof. (mm)	Cod.Art.	Euro			
			Fascia di prezzo 1	Fascia di prezzo 2	Fascia di prezzo 3	Fascia di prezzo 4
						
<b>Base sottolavabo a pavimento</b> 2 elementi estraibili, cassetto superiore con scasso per il sifone e coprisifone per Viu # 234453	520 x 421	<b>LC 6594</b>	1.256	1.392	1.560	2.243
<b>Infobox:</b> Si consiglia l'uso del sifone salvaspazio # 005076 / I piedi non sono forniti in dotazione quindi devono essere inseriti nell'ordine / Si consiglia l'uso dei piedi # UV 9991, UV 9992 / Si consiglia l'uso dei piedi # UV 9993, UV 9994						
						
<b>Base sottolavabo sospesa</b> 1 elemento estraibile per Viu # 234463 per Viu # 234473 per Viu # 234483 per Viu # 234410 per Viu # 234412	620 x 481 720 x 481 820 x 481 1020 x 481 1220 x 481	<b>LC 6135</b> <b>LC 6136</b> <b>LC 6137</b> <b>LC 6138</b> <b>LC 6139</b>	982 996 1.010 1.045 1.080	1.059 1.078 1.097 1.141 1.186	1.205 1.232 1.256 1.314 1.375	1.631 1.645 1.659 1.736 1.813
						
<b>Optional</b> Dotazione interna in legno massello, senza scasso per il sifone per elementi di larghezza 620 mm per elementi di larghezza 720 mm per elementi di larghezza 820 mm per elementi di larghezza 1020 mm per elementi di larghezza 1220 mm	620 720 820 1020 1220	<b>UV 9831</b> <b>UV 9865</b> <b>UV 9832</b> <b>UV 9833</b> <b>UV 9834</b>	386 386 439 543 543			
<b>Infobox:</b> Installabile solo con sifone salvaspazio (consigliato # 005076) / Le dotazioni interne non possono essere ordinate in un secondo momento poiché devono essere fissate in produzione / Indicazioni necessarie per l'ordine: - dotazione interna sì / no - Noce 77 o Acero 78						

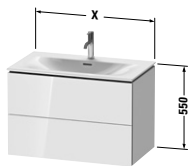
**L-Cube** Design by Christian Werner

Descrizione	Largh. x Prof. (mm)	Cod.Art.	Euro			
			Fascia di prezzo 1	Fascia di prezzo 2	Fascia di prezzo 3	Fascia di prezzo 4
						
<b>Base sottolavabo sospesa</b>						
2 cassetti, cassetto superiore con scasso per il sifone e coprisifone						
per Viu # 234463	620 x 481	<b>LC 6305</b>	1.231	1.338	1.516	2.152
per Viu # 234473	720 x 481	<b>LC 6306</b>	1.247	1.357	1.542	2.183
per Viu # 234483	820 x 481	<b>LC 6307</b>	1.262	1.377	1.571	2.213
per Viu # 234410	1020 x 481	<b>LC 6308</b>	1.295	1.418	1.626	2.279
per Viu # 234412	1220 x 481	<b>LC 6309</b>	1.332	1.465	1.684	2.350
						
<b>Optional</b>						
Dotazione interna in legno massello, con scasso per il sifone						
per elementi di larghezza 620 mm	620	<b>UV 9820</b>	273			
per elementi di larghezza 720 mm	720	<b>UV 9867</b>	273			
per elementi di larghezza 820 mm	820	<b>UV 9821</b>	377			
per elementi di larghezza 1020 mm	1020	<b>UV 9822</b>	454			
per elementi di larghezza 1220 mm	1220	<b>UV 9823</b>	454			
<b>Infobox:</b> Installabile solo con sifone salvaspazio (consigliato # 005076) / Le dotazioni interne non possono essere ordinate in un secondo momento poiché devono essere fissate in produzione / Indicazioni necessarie per l'ordine: - dotazione interna sì / no - Noce 77 o Acero 78						

**L-Cube** Design by Christian Werner

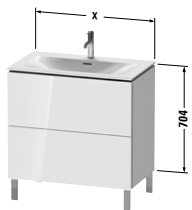
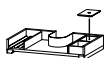
Descrizione	Largh. x Prof. (mm)	Cod.Art.	Euro			
			Fascia di prezzo 1	Fascia di prezzo 2	Fascia di prezzo 3	Fascia di prezzo 4
						
<b>Base sottolavabo a pavimento</b>						
2 elementi estraibili, cassetto superiore con scasso per il sifone e coprisifone						
per Viu # 234463	620 x 481	<b>LC 6595</b>	1.272	1.412	1.590	2.273
per Viu # 234473	720 x 481	<b>LC 6596</b>	1.290	1.431	1.621	2.303
per Viu # 234483	820 x 481	<b>LC 6597</b>	1.309	1.451	1.650	2.333
per Viu # 234410	1020 x 481	<b>LC 6598</b>	1.343	1.492	1.707	2.401
per Viu # 234412	1220 x 481	<b>LC 6599</b>	1.382	1.536	1.769	2.476
						
<b>Optional</b>						
Dotazione interna in legno massello, con scasso per il sifone						
per elementi di larghezza 620 mm	620	<b>UV 9820</b>	273			
per elementi di larghezza 720 mm	720	<b>UV 9867</b>	273			
per elementi di larghezza 820 mm	820	<b>UV 9821</b>	377			
per elementi di larghezza 1020 mm	1020	<b>UV 9822</b>	454			
per elementi di larghezza 1220 mm	1220	<b>UV 9823</b>	454			
<b>Infobox:</b> Si consiglia l'uso del sifone salvaspazio # 005076 / Le dotazioni interne non possono essere ordinate in un secondo momento poiché devono essere fissate in produzione / I piedi non sono forniti in dotazione quindi devono essere inseriti nell'ordine / Si consiglia l'uso dei piedi # UV 9991, UV 9992 / Si consiglia l'uso dei piedi # UV 9993, UV 9994 / Indicazioni necessarie per l'ordine: - dotazione interna sì / no - Noce 77 o Acero 78						

**L-Cube** Design by Christian Werner

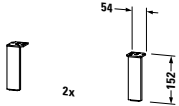
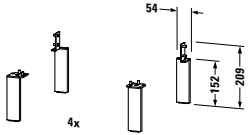
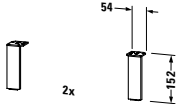
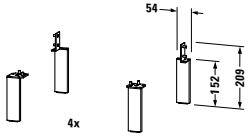
Descrizione	Largh. x Prof. (mm)	Cod.Art.	Euro			
			Fascia di prezzo 1	Fascia di prezzo 2	Fascia di prezzo 3	Fascia di prezzo 4
 <p><b>Piedi</b> alluminio satinato, 2 pezzi</p>	152 x 44 x 10	<b>UV 9991</b>	100			
 <p><b>Piedi</b> alluminio satinato, 4 pezzi</p>	152 x 44 x 10	<b>UV 9992</b>	167			
 <p><b>Piedi</b> cromo, 2 pezzi</p>	152 x 44 x 10	<b>UV 9993</b>	130			
 <p><b>Piedi</b> cromo, 4 pezzi</p>	152 x 44 x 10	<b>UV 9994</b>	225			

**L-Cube** Design by Christian Werner

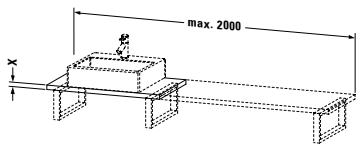
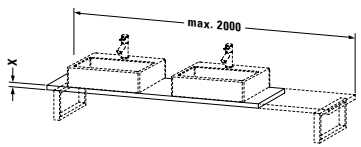
Descrizione	Largh. x Prof. (mm)	Cod.Art.	Euro			
			Fascia di prezzo 1	Fascia di prezzo 2	Fascia di prezzo 3	Fascia di prezzo 4
						
<b>Consolle per bacinella da appoggio o lavabo da incasso soprapiano Compact</b>						
1 consolle con un taglio per lavabo,						
larghezza max. 2000 mm						
prezzo base fino a 800 mm,						
spessore 30 mm	480	<b>LC 104C</b>	446	467	530	655
ogni 100 mm successivi						
			18	20	35	46
prezzo base fino a 800 mm,						
spessore 45 mm	480	<b>LC 100C</b>	456	477	557	653
ogni 100 mm successivi						
			27	29	42	53
<b>Infobox:</b> Taglio per lavabo di altro produttore con sovrapprezzo di 237 €, previa verifica tecnica della fattibilità / Sovrapprezzo di 27 € per foro rubinetteria, previa indicazione esatta della posizione / Riduzione della profondità con sovrapprezzo di 164 €, previa verifica tecnica della fattibilità / Consolle a scelta anche senza taglio / Consolle di larghezza inferiore a 800 mm su richiesta / Indicazioni necessarie per ordinare le consolle: <ul style="list-style-type: none"> <li>- larghezza totale</li> <li>- asse del taglio (o dei tagli) per lavabo a partire da sinistra</li> <li>- cod. art. del lavabo (per le dimensioni minime ved. pag. 932)</li> <li>- posizione esatta della base sottolavabo e/o delle staffe (non incluse)</li> <li>- è necessario indicare le dimensioni esatte come indicato nell'apposito modulo a pag. 955 e allegare il relativo disegno</li> </ul>						
						
<b>Consolle per bacinella da appoggio o lavabo da incasso soprapiano Compact</b>						
1 consolle con 2 tagli per 2 lavabi,						
larghezza max. 2000 mm						
prezzo base fino a 800 mm,						
spessore 30 mm	480	<b>LC 105C</b>	484	509	576	712
ogni 100 mm successivi						
			18	20	35	46
prezzo base fino a 800 mm,						
spessore 45 mm	480	<b>LC 101C</b>	494	518	603	710
ogni 100 mm successivi						
			27	29	42	53
<b>Infobox:</b> Taglio per lavabo di altro produttore con sovrapprezzo di 237 €, previa verifica tecnica della fattibilità / Sovrapprezzo di 27 € per foro rubinetteria, previa indicazione esatta della posizione / Riduzione della profondità con sovrapprezzo di 164 €, previa verifica tecnica della fattibilità / Consolle a scelta anche senza taglio / Consolle di larghezza inferiore a 800 mm su richiesta / Indicazioni necessarie per ordinare le consolle: <ul style="list-style-type: none"> <li>- larghezza totale</li> <li>- asse del taglio (o dei tagli) per lavabo a partire da sinistra</li> <li>- cod. art. del lavabo (per le dimensioni minime ved. pag. 932)</li> <li>- posizione esatta della base sottolavabo e/o delle staffe (non incluse)</li> <li>- è necessario indicare le dimensioni esatte come indicato nell'apposito modulo a pag. 955 e allegare il relativo disegno</li> </ul>						

**L-Cube** Design by Christian Werner

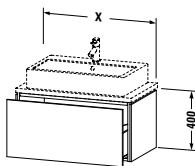
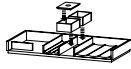
Descrizione	Largh. x Prof. (mm)	Cod.Art.	Euro			
			Fascia di prezzo 1	Fascia di prezzo 2	Fascia di prezzo 3	Fascia di prezzo 4
						
<b>Base sottolavabo sospesa per consolle Compact</b>						
1 elemento estraibile						
	620 x 477	<b>LC 5800</b>	914	986	1.121	1.516
	720 x 477	<b>LC 5801</b>	926	1.003	1.145	1.529
	820 x 477	<b>LC 5802</b>	939	1.021	1.167	1.540
	920 x 477	<b>LC 5803</b>	955	1.040	1.205	1.576
	1020 x 477	<b>LC 5804</b>	969	1.059	1.222	1.612
						
<b>Optional</b>						
Dotazione interna in legno massello, senza scasso per il sifone						
per elementi di larghezza 620 mm	620	<b>UV 9831</b>	386			
per elementi di larghezza 720 mm	720	<b>UV 9865</b>	386			
per elementi di larghezza 820 mm	820	<b>UV 9832</b>	439			
per elementi di larghezza 920 mm	920	<b>UV 9866</b>	439			
per elementi di larghezza 1020 mm	1020	<b>UV 9833</b>	543			
<b>Infobox:</b> Si consiglia l'uso del sifone salvaspazio # 005076 / Consolle non fornita in dotazione, da ordinare / Le dotazioni interne non possono essere ordinate in un secondo momento poiché devono essere fissate in produzione / Nelle installazioni in nicchia, mantenere una distanza minima dalla parete di 20 mm / Indicazioni necessarie per l'ordine: - dotazione interna sì / no - Noce 77 o Acero 78 - cod. art. del lavabo (v. pag. 932)						

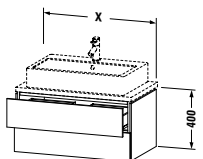
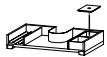

**L-Cube** Design by Christian Werner

Descrizione	Largh. x Prof. (mm)	Cod.Art.	Euro			
			Fascia di prezzo 1	Fascia di prezzo 2	Fascia di prezzo 3	Fascia di prezzo 4
						
<b>Base sottolavabo sospesa per consolle Compact</b>						
2 cassette, cassetto superiore con scasso per il sifone e coprisifone						
	620 x 477	<b>LC 5805</b>	1.202	1.279	1.395	1.735
	720 x 477	<b>LC 5806</b>	1.216	1.299	1.423	1.787
	820 x 477	<b>LC 5807</b>	1.232	1.319	1.447	1.840
	920 x 477	<b>LC 5808</b>	1.244	1.336	1.471	1.906
	1020 x 477	<b>LC 5809</b>	1.258	1.354	1.494	1.974
						
<b>Optional</b>						
Dotazione interna in legno massello, con scasso per il sifone						
per elementi di larghezza 620 mm	620	<b>UV 9820</b>	273			
per elementi di larghezza 720 mm	720	<b>UV 9867</b>	273			
per elementi di larghezza 820 mm	820	<b>UV 9821</b>	377			
per elementi di larghezza 920 mm	920	<b>UV 9900</b>	377			
per elementi di larghezza 1020 mm	1020	<b>UV 9822</b>	454			
<b>Infobox:</b> Si consiglia l'uso del sifone salvaspazio # 005076 / Consolle non fornita in dotazione, da ordinare / Le dotazioni interne non possono essere ordinate in un secondo momento poiché devono essere fissate in produzione / Nelle installazioni in nicchia, mantenere una distanza minima dalla parete di 20 mm / Indicazioni necessarie per l'ordine: - dotazione interna sì / no - Noce 77 o Acero 78 - cod. art. del lavabo (v. pag. 932)						

**L-Cube** Design by Christian Werner

Descrizione	Largh. x Prof. (mm)	Cod.Art.	Euro			
			Fascia di prezzo 1	Fascia di prezzo 2	Fascia di prezzo 3	Fascia di prezzo 4
<b>Base sospesa per consolle Compact</b>						
1 elemento estraibile						
	320 x 477	<b>LC 5820</b>	812	865	964	1.144
	420 x 477	<b>LC 5821</b>	834	895	1.005	1.232
	520 x 477	<b>LC 5822</b>	852	929	1.046	1.324
	620 x 477	<b>LC 5823</b>	876	961	1.091	1.423
	720 x 477	<b>LC 5843</b>	889	978	1.115	1.480
	820 x 477	<b>LC 5824</b>	904	996	1.138	1.536
<b>Optional</b>						
Dotazione interna in legno massello, senza scasso per il sifone						
per elementi di larghezza 620 mm	620	<b>UV 9828</b>	215			
per elementi di larghezza 720 mm	720	<b>UV 9803</b>	359			
per elementi di larghezza 820 mm	820	<b>UV 9829</b>	359			
<b>Infobox:</b> Consolle non fornita in dotazione, da ordinare / Le dotazioni interne non possono essere ordinate in un secondo momento poiché devono essere fissate in produzione / Nelle installazioni in nicchia, mantenere una distanza minima dalla parete di 20 mm / Indicazioni necessarie per l'ordine: - dotazione interna sì / no - Noce 77 o Acero 78						
<b>Base sospesa per consolle Compact</b>						
2 cassetti						
	320 x 477	<b>LC 5825</b>	1.020	1.077	1.217	1.313
	420 x 477	<b>LC 5826</b>	1.045	1.111	1.254	1.412
	520 x 477	<b>LC 5827</b>	1.072	1.149	1.294	1.519
	620 x 477	<b>LC 5828</b>	1.098	1.184	1.333	1.635
	720 x 477	<b>LC 5848</b>	1.113	1.202	1.349	1.700
	820 x 477	<b>LC 5829</b>	1.127	1.222	1.365	1.764
<b>Optional</b>						
Dotazione interna in legno massello, senza scasso per il sifone						
per elementi di larghezza 620 mm	620	<b>UV 9831</b>	386			
per elementi di larghezza 720 mm	720	<b>UV 9865</b>	386			
per elementi di larghezza 820 mm	820	<b>UV 9832</b>	439			
<b>Infobox:</b> Consolle non fornita in dotazione, da ordinare / Le dotazioni interne non possono essere ordinate in un secondo momento poiché devono essere fissate in produzione / Nelle installazioni in nicchia, mantenere una distanza minima dalla parete di 20 mm / Indicazioni necessarie per l'ordine: - dotazione interna sì / no - Noce 77 o Acero 78						

**L-Cube** Design by Christian Werner

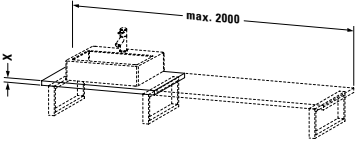
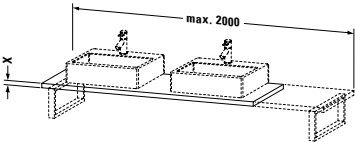
Descrizione	Largh. x Prof. (mm)	Cod.Art.	Euro			
			Fascia di prezzo 1	Fascia di prezzo 2	Fascia di prezzo 3	Fascia di prezzo 4
						
<b>Consolle per bacinella da appoggio o lavabo da incasso sopra piano</b>						
1 consolle con un taglio per lavabo,						
larghezza max. 2000 mm						
prezzo base fino a 800 mm,						
spessore 30 mm	550	<b>LC 106C</b>	445	465	531	665
ogni 100 mm successivi			19	22	36	47
prezzo base fino a 800 mm,						
spessore 45 mm	550	<b>LC 102C</b>	462	487	571	689
ogni 100 mm successivi			28	31	43	55
<b>Infobox:</b> Taglio per lavabo di altro produttore con sovrapprezzo di 237 €, previa verifica tecnica della fattibilità / Sovrapprezzo di 27 € per foro rubinetteria, previa indicazione esatta della posizione / Riduzione della profondità con sovrapprezzo di 164 €, previa verifica tecnica della fattibilità / Consolle a scelta anche senza taglio / Consolle di larghezza inferiore a 800 mm su richiesta / Indicazioni necessarie per ordinare le consolle: <ul style="list-style-type: none"> <li>- larghezza totale</li> <li>- asse del taglio (o dei tagli) per lavabo a partire da sinistra</li> <li>- cod. art. del lavabo (per le dimensioni minime ved. pag. 932)</li> <li>- posizione esatta della base sottolavabo e/o delle staffe (non incluse)</li> <li>- è necessario indicare le dimensioni esatte come indicato nell'apposito modulo a pag. 955 e allegare il relativo disegno</li> </ul>						
						
<b>Consolle per bacinella da appoggio o lavabo da incasso sopra piano</b>						
1 consolle con 2 tagli per 2 lavabi,						
larghezza max. 2000 mm						
prezzo base fino a 800 mm,						
spessore 30 mm	550	<b>LC 107C</b>	481	507	576	721
ogni 100 mm successivi			19	22	36	47
prezzo base fino a 800 mm,						
spessore 45 mm	550	<b>LC 103C</b>	502	527	616	744
ogni 100 mm successivi			28	31	43	55
<b>Infobox:</b> Taglio per lavabo di altro produttore con sovrapprezzo di 237 €, previa verifica tecnica della fattibilità / Sovrapprezzo di 27 € per foro rubinetteria, previa indicazione esatta della posizione / Riduzione della profondità con sovrapprezzo di 164 €, previa verifica tecnica della fattibilità / Consolle a scelta anche senza taglio / Consolle di larghezza inferiore a 800 mm su richiesta / Indicazioni necessarie per ordinare le consolle: <ul style="list-style-type: none"> <li>- larghezza totale</li> <li>- asse del taglio (o dei tagli) per lavabo a partire da sinistra</li> <li>- cod. art. del lavabo (per le dimensioni minime ved. pag. 932)</li> <li>- posizione esatta della base sottolavabo e/o delle staffe (non incluse)</li> <li>- è necessario indicare le dimensioni esatte come indicato nell'apposito modulo a pag. 955 e allegare il relativo disegno</li> </ul>						

**L-Cube** Design by Christian Werner

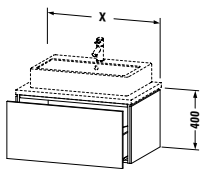
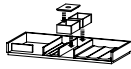
Descrizione	Largh. x Prof. (mm)	Cod.Art.	Euro			
			Fascia di prezzo 1	Fascia di prezzo 2	Fascia di prezzo 3	Fascia di prezzo 4
						
<b>Base sottolavabo sospesa per consolle</b>						
1 elemento estraibile						
	620 x 547	<b>LC 5810</b>	968	1.054	1.184	1.517
	720 x 547	<b>LC 5811</b>	981	1.072	1.205	1.573
	820 x 547	<b>LC 5812</b>	992	1.091	1.231	1.629
	920 x 547	<b>LC 5813</b>	1.005	1.107	1.253	1.686
	1020 x 547	<b>LC 5814</b>	1.018	1.121	1.276	1.744
						
<b>Optional</b>						
Dotazione interna in legno massello, senza scasso per il sifone						
per elementi di larghezza 620 mm	620	<b>UV 9831</b>	386			
per elementi di larghezza 720 mm	720	<b>UV 9865</b>	386			
per elementi di larghezza 820 mm	820	<b>UV 9832</b>	439			
per elementi di larghezza 920 mm	920	<b>UV 9866</b>	439			
per elementi di larghezza 1020 mm	1020	<b>UV 9833</b>	543			
<b>Infobox:</b> Si consiglia l'uso del sifone salvaspazio # 005076 / Consolle non fornita in dotazione, da ordinare / Le dotazioni interne non possono essere ordinate in un secondo momento poiché devono essere fissate in produzione / Nelle installazioni in nicchia, mantenere una distanza minima dalla parete di 20 mm / Indicazioni necessarie per l'ordine: - dotazione interna si / no - Noce 77 o Acero 78 - cod. art. del lavabo (v. pag. 932)						



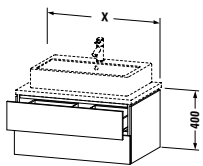
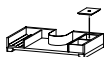

**L-Cube** Design by Christian Werner

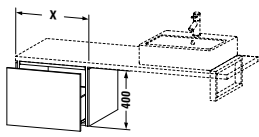
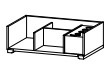
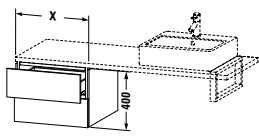
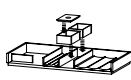
Descrizione	Largh. x Prof. (mm)	Cod.Art.	Euro			
			Fascia di prezzo 1	Fascia di prezzo 2	Fascia di prezzo 3	Fascia di prezzo 4
						
<b>Base sottolavabo sospesa per consolle</b>						
2 cassettei, cassetto superiore con scasso per il sifone e coprisifone						
	620 x 547	<b>LC 5815</b>	1.267	1.348	1.470	1.826
	720 x 547	<b>LC 5816</b>	1.283	1.367	1.495	1.884
	820 x 547	<b>LC 5817</b>	1.296	1.388	1.522	1.937
	920 x 547	<b>LC 5818</b>	1.312	1.408	1.544	2.008
	1020 x 547	<b>LC 5819</b>	1.325	1.425	1.571	2.077
						
<b>Optional</b>						
Dotazione interna in legno massello, con scasso per il sifone						
per elementi di larghezza 620 mm	620	<b>UV 9820</b>	273			
per elementi di larghezza 720 mm	720	<b>UV 9867</b>	273			
per elementi di larghezza 820 mm	820	<b>UV 9821</b>	377			
per elementi di larghezza 920 mm	920	<b>UV 9900</b>	377			
per elementi di larghezza 1020 mm	1020	<b>UV 9822</b>	454			
<b>Infobox:</b> Si consiglia l'uso del sifone salvaspazio # 005076 / Consolle non fornita in dotazione, da ordinare / Le dotazioni interne non possono essere ordinate in un secondo momento poiché devono essere fissate in produzione / Nelle installazioni in nicchia, mantenere una distanza minima dalla parete di 20 mm / Indicazioni necessarie per l'ordine: - dotazione interna sì / no - Noce 77 o Acero 78 - cod. art. del lavabo (v. pag. 932)						

**L-Cube** Design by Christian Werner

Descrizione	Largh. x Prof. (mm)	Cod.Art.	Euro			
			Fascia di prezzo 1	Fascia di prezzo 2	Fascia di prezzo 3	Fascia di prezzo 4
						
<b>Base sospesa per consolle</b>						
1 elemento estraibile						
	320 x 547	<b>LC 5830</b>	854	909	1.015	1.203
	420 x 547	<b>LC 5831</b>	877	940	1.058	1.295
	520 x 547	<b>LC 5832</b>	900	975	1.101	1.392
	620 x 547	<b>LC 5833</b>	922	1.011	1.149	1.498
	720 x 547	<b>LC 5854</b>	936	1.029	1.171	1.558
	820 x 547	<b>LC 5834</b>	950	1.048	1.197	1.617
						
<b>Optional</b>						
Dotazione interna in legno massello, senza scasso per il sifone						
per elementi di larghezza 620 mm	620	<b>UV 9828</b>	215			
per elementi di larghezza 720 mm	720	<b>UV 9803</b>	359			
per elementi di larghezza 820 mm	820	<b>UV 9829</b>	359			
<b>Infobox:</b> Consolle non fornita in dotazione, da ordinare / Le dotazioni interne non possono essere ordinate in un secondo momento poiché devono essere fissate in produzione / Nelle installazioni in nicchia, mantenere una distanza minima dalla parete di 20 mm / Indicazioni necessarie per l'ordine: - dotazione interna sì / no - Noce 77 o Acero 78						
						
<b>Base sospesa per consolle</b>						
2 cassetti						
	320 x 547	<b>LC 5835</b>	1.072	1.133	1.283	1.383
	420 x 547	<b>LC 5836</b>	1.101	1.168	1.323	1.487
	520 x 547	<b>LC 5837</b>	1.126	1.205	1.360	1.600
	620 x 547	<b>LC 5838</b>	1.156	1.247	1.406	1.719
	720 x 547	<b>LC 5859</b>	1.171	1.266	1.423	1.788
	820 x 547	<b>LC 5839</b>	1.189	1.287	1.441	1.855
						
<b>Optional</b>						
Dotazione interna in legno massello, senza scasso per il sifone						
per elementi di larghezza 620 mm	620	<b>UV 9831</b>	386			
per elementi di larghezza 720 mm	720	<b>UV 9865</b>	386			
per elementi di larghezza 820 mm	820	<b>UV 9832</b>	439			
<b>Infobox:</b> Consolle non fornita in dotazione, da ordinare / Le dotazioni interne non possono essere ordinate in un secondo momento poiché devono essere fissate in produzione / Nelle installazioni in nicchia, mantenere una distanza minima dalla parete di 20 mm / Indicazioni necessarie per l'ordine: - dotazione interna sì / no - Noce 77 o Acero 78						

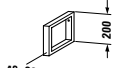
**L-Cube** Design by Christian Werner

Descrizione	Largh. x Prof. (mm)	Cod.Art.	Euro			
			Fascia di prezzo 1	Fascia di prezzo 2	Fascia di prezzo 3	Fascia di prezzo 4
 <p><b>Fascia di tamponamento Individual</b> per installazione su mobili di profondità 477 mm / 547 mm larghezza min. 20 mm - max. 100 mm</p>	16	<b>LC 5899</b>	219	230	239	322
<b>Infobox:</b> Indicazioni necessarie per l'ordine: - larghezza - colore del corpo						
 <p><b>Staffa di sostegno</b> 1 staffa di sostegno ad angolo, per installazione sotto le consolle di profondità 480 mm / 550 mm Nero diamante, verniciato a polvere</p>	40 x 425	<b>UV 9902</b>	109			
 <p><b>Staffa di sostegno a T incassata nel muro per 100 mm</b> 1 staffa di sostegno (la profondità indicata non comprende il tassello di fissaggio), per installazione sotto le consolle di profondità 480 mm / 550 mm Nero diamante, verniciato a polvere</p>	90 x 400	<b>UV 9926</b>	130			
<b>Infobox:</b> Se le staffe di sostegno vengono utilizzate su pareti non portanti (cartongesso o forati di spessore non idoneo), è necessaria una struttura di supporto						
 <p><b>Staffa di sostegno Compact</b> 1 staffa di sostegno portasciugamani, per consolle di profondità 480 mm cromo</p>	40 x 455	<b>UV 9917</b>	181			
 <p><b>Staffa di sostegno</b> 1 staffa di sostegno portasciugamani, per consolle di profondità 550 mm cromo</p>	40 x 480	<b>UV 9903</b>	184			

**L-Cube** Design by Christian Werner

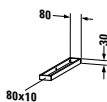
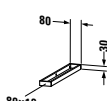
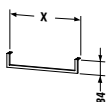
Descrizione	Largh. x Prof. (mm)	Cod.Art.	Euro			
			Fascia di prezzo 1	Fascia di prezzo 2	Fascia di prezzo 3	Fascia di prezzo 4
 <p><b>Portasciugamani Compact</b> installabile lateralmente su consolle di profondità 480 mm cromo</p>	80 x 478	<b>UV 9959</b>	212			
<b>Infobox:</b> Il portasciugamani non può essere installato sulla consolle successivamente						
 <p><b>Portasciugamani</b> installabile lateralmente su consolle di profondità 550 mm cromo</p>	80 x 548	<b>UV 9960</b>	227			
<b>Infobox:</b> Il portasciugamani non può essere installato sulla consolle successivamente						
 <p><b>Portasciugamani</b> per consolle, consolle con cassetti e cornici, profilo squadrato cromato, 14 mm</p>	500 1000	<b>UV 9985</b> <b>UV 9986</b>	212 281			

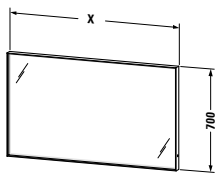

**L-Cube** Design by Christian Werner

Descrizione	Largh. x Prof. (mm)	Cod.Art.	Euro			
			Fascia di prezzo 1	Fascia di prezzo 2	Fascia di prezzo 3	Fascia di prezzo 4
						
<b>Specchio con illuminazione</b>						
IP 44, illuminazione LED (su 4 lati), funzione dimmer per LED, 1 interruttore a sensore sotto a dx, LED (durata >30.000 ore), diodi fissi, classe di efficienza energetica: D ed E						
modulo LED 3500 Kelvin di temperatura di colore, 20 W	450 x 67	<b>LC 7379</b>	1.215			
modulo LED 3500 Kelvin di temperatura di colore, 25 W	650 x 67	<b>LC 7380</b>	1.339			
modulo LED 3500 Kelvin di temperatura di colore, 26 W	800 x 67	<b>LC 7381</b>	1.434			
modulo LED 3500 Kelvin di temperatura di colore, 32 W	1000 x 67	<b>LC 7382</b>	1.605			
modulo LED 3500 Kelvin di temperatura di colore, 36 W	1200 x 67	<b>LC 7383</b>	1.814			
modulo LED 3500 Kelvin di temperatura di colore, 38 W	1300 x 67	<b>LC 7388</b>	2.073			
modulo LED 3500 Kelvin di temperatura di colore, 36 W	1400 x 67	<b>LC 7384</b>	2.402			
modulo LED 3500 Kelvin di temperatura di colore, 44 W	1600 x 67	<b>LC 7385</b>	2.776			
modulo LED 3500 Kelvin di temperatura di colore, 43 W	1800 x 67	<b>LC 7386</b>	3.190			
modulo LED 3500 Kelvin di temperatura di colore, 46 W	2000 x 67	<b>LC 7387</b>	3.567			
<b>Optional</b>						
sistema antiappannamento con spegnimento automatico						
larghezza dello specchio 500, 600, 620, 650, 750, 766 mm, Ø dello specchio 700, 900 mm 19 W		<b>UV 9847</b>	147			
larghezza dello specchio 700, 800, 820, 1000, 1020, 1050 mm 37 W		<b>UV 9848</b>	154			
larghezza dello specchio 1200, 1220 mm 38 W		<b>UV 9849</b>	159			
larghezza dello specchio 1300, 1320, 1350, 1400, 1420, 1600, 1620 mm 74 W		<b>UV 9774</b>	276			
larghezza dello specchio 1800, 1820, 2000, 2020 mm 76 W		<b>UV 9775</b>	288			
<b>Infobox:</b> Distanza tra il sensore e la superficie riflettente = min. 75 mm						

**L-Cube** Design by Christian Werner

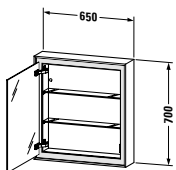
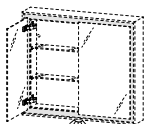
Descrizione	Largh. x Prof. (mm)	Cod.Art.	Euro			
			Fascia di prezzo 1	Fascia di prezzo 2	Fascia di prezzo 3	Fascia di prezzo 4
 <p><b>Armadietto a specchio</b>                      illuminazione LED (su 4 lati),                      IP 44,                      1 anta a specchio,                      2 ripiani in vetro (trasparente),                      parete posteriore interna a specchio,                      1 presa di corrente con coperchio,                      all'interno a destra,                      1 interruttore a sensore sotto a dx,                      funzione dimmer per LED,                      LED (durata &gt;30.000 ore),                      diodi fissi,                      classe di efficienza energetica: F                      modulo LED 3500 Kelvin di temperatura                      di colore, 36 W</p>	650 x 154	<b>LC 7550 L/R</b>	2.210			
 <p><b>Optional</b>                      illuminazione LED della zona lavabo                      3500 Kelvin, 3 W,                      funzione dimmer per LED,                      LED (durata &gt;30.000 ore),                      diodi fissi                      classe di efficienza energetica: F</p>		<b>UV 9954</b>	93			
<p><b>Infobox:</b> Distanza tra il sensore e la superficie riflettente = min. 75 mm / Indicazioni necessarie per l'ordine:                      - posizione delle cerniere a sx (L) o a dx (R)</p>						

**L-Cube** Design by Christian Werner

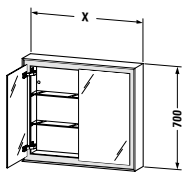
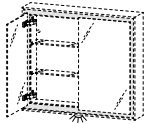
Descrizione	Largh. x Prof. (mm)	Cod.Art.	Euro			
			Fascia di prezzo 1	Fascia di prezzo 2	Fascia di prezzo 3	Fascia di prezzo 4
 <p><b>Armadietto a specchio</b>            IP 44,            illuminazione LED (su 4 lati),            2 ante a specchio,            2 ripiani in vetro (trasparente),            parete posteriore interna a specchio,            1 presa di corrente con coperchio,            all'interno a destra,            1 interruttore a sensore sotto a dx,            funzione dimmer per LED,            LED (durata &gt;30.000 ore),            diodi fissi,            classe di efficienza energetica: F</p>						
modulo LED 3500 Kelvin di temperatura di colore, 40 W	800 x 154	<b>LC 7551</b>	2.356			
modulo LED 3500 Kelvin di temperatura di colore, 46 W	1000 x 154	<b>LC 7552</b>	2.538			
 <p><b>Optional</b>            illuminazione LED della zona lavabo            3500 Kelvin, 3 W,            funzione dimmer per LED,            LED (durata &gt;30.000 ore),            diodi fissi</p>						
classe di efficienza energetica: F		<b>UV 9954</b>	93			
<b>Infobox:</b> Distanza tra il sensore e la superficie riflettente = min. 75 mm						

**L-Cube** Design by Christian Werner

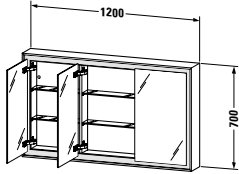
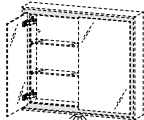
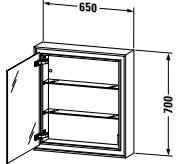
Descrizione	Largh. x Prof. (mm)	Cod.Art.	Euro			
			Fascia di prezzo 1	Fascia di prezzo 2	Fascia di prezzo 3	Fascia di prezzo 4
 <p><b>Armadietto a specchio</b>            IP 44,            3 ante a specchio,            illuminazione LED (su 4 lati),            4 ripiani in vetro (trasparente),            parete posteriore interna a specchio,            1 presa di corrente con coperchio,            all'interno a destra,            1 interruttore a sensore sotto a dx,            funzione dimmer per LED,            LED (durata &gt;30.000 ore),            diodi fissi,            classe di efficienza energetica: F            modulo LED 3500 Kelvin di temperatura            di colore, 52 W</p>						
	1200 x 154	<b>LC 7553</b>	2.911			
 <p><b>Optional</b>            illuminazione LED della zona lavabo            3500 Kelvin, 3 W,            funzione dimmer per LED,            LED (durata &gt;30.000 ore),            diodi fissi            classe di efficienza energetica: F</p>						
		<b>UV 9954</b>	93			
<b>Infobox:</b> Distanza tra il sensore e la superficie riflettente = min. 75 mm						
 <p><b>Armadietto a specchio (versione da incasso)</b>            IP 44,            illuminazione LED (su 4 lati),            1 anta a specchio,            2 ripiani in vetro (trasparente),            parete posteriore interna a specchio,            1 presa di corrente con coperchio,            all'interno a destra,            funzione dimmer per LED,            LED (durata &gt;30.000 ore),            diodi fissi,            classe di efficienza energetica: F            modulo LED 3500 Kelvin di temperatura            di colore, 36 W</p>						
	650 x 154	<b>LC 7650 L/R</b>	2.210			
<b>Infobox:</b> Accensione e spegnimento e funzione dimmer sono possibili solo utilizzando l'apposito telaio # LC 9685 oppure mediante interruttore a parete già predisposto / Telaio per l'incasso optional / Indicazioni necessarie per l'ordine: - posizione delle cerniere a sx (L) o a dx (R)						

**L-Cube** Design by Christian Werner

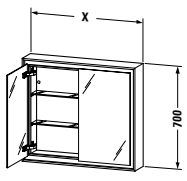
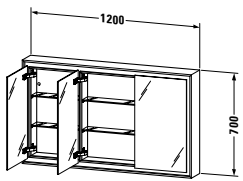
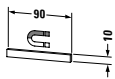
Descrizione	Largh. x Prof. (mm)	Cod.Art.	Euro			
			Fascia di prezzo 1	Fascia di prezzo 2	Fascia di prezzo 3	Fascia di prezzo 4
 <p><b>Armadietto a specchio (versione da incasso)</b>            IP 44,            illuminazione LED (su 4 lati),            2 ante a specchio,            2 ripiani in vetro (trasparente),            parete posteriore interna a specchio,            1 presa di corrente con coperchio,            all'interno a destra,            funzione dimmer per LED,            LED (durata &gt;30.000 ore),            diodi fissi,            classe di efficienza energetica: F            modulo LED 3500 Kelvin di temperatura            di colore, 40 W</p>	800 x 154	<b>LC 7651</b>	2.356			
modulo LED 3500 Kelvin di temperatura di colore, 46 W	1000 x 154	<b>LC 7652</b>	2.538			
<b>Infobox:</b> Accensione e spegnimento e funzione dimmer sono possibili solo utilizzando l'apposito telaio # LC 9686, LC 9687 oppure mediante interruttore a parete già predisposto / Telaio per l'incasso optional						
 <p><b>Armadietto a specchio (versione da incasso)</b>            IP 44,            illuminazione LED (su 4 lati),            3 ante a specchio,            4 ripiani in vetro (trasparente),            parete posteriore interna a specchio,            1 presa di corrente con coperchio,            all'interno a destra,            funzione dimmer per LED,            LED (durata &gt;30.000 ore),            diodi fissi,            classe di efficienza energetica: F            modulo LED 3500 Kelvin di temperatura            di colore, 52 W</p>	1200 x 154	<b>LC 7653</b>	2.911			
<b>Infobox:</b> Accensione e spegnimento e funzione dimmer sono possibili solo utilizzando l'apposito telaio # LC 9688 oppure mediante interruttore a parete già predisposto / Telaio per l'incasso optional						
 <p><b>Barra magnetica in acciaio</b></p>	90 x 5	<b>UV 9709</b>	59			
<b>Infobox:</b> La barra magnetica può essere installata all'interno a scelta sul pannello laterale, sulla parete posteriore o sull'anta a specchio, mediante nastro biadesivo. Nell'installazione tenere conto della relativa perdita di capienza.						

**L-Cube** Design by Christian Werner

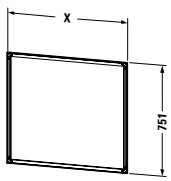
Descrizione	Largh. x Prof. (mm)	Cod.Art.	Euro			
			Fascia di prezzo 1	Fascia di prezzo 2	Fascia di prezzo 3	Fascia di prezzo 4
 <p><b>Telaio per l'incasso con touch LED integrato</b>            Telaio per l'incasso optional per L-Cube, interruttore (touch-LED) centralmente sul lato inferiore, con funzione luce notturna LED con sensore, funzione dimmer per LED, profilo in alluminio bianco, largh. cornice 25 mm, altezza 750 mm</p>						
	700 x 10	<b>LC 9685</b>	288			
	850 x 10	<b>LC 9686</b>	293			
	1050 x 10	<b>LC 9687</b>	299			
	1250 x 10	<b>LC 9688</b>	313			

**Infobox:** Il telaio per l'incasso viene fornito smontato / Dimensioni di incasso: altezza = 715 mm, larghezza = armadietto a specchio + 10 mm, profondità 142 mm

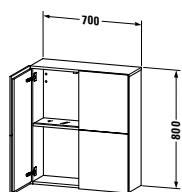
**Colonna bassa**

2 ante,  
1 ripiano in vetro con supporti in alluminio

	700 x 243	<b>LC 1167</b>	1.120	1.238	1.433	1.949
--	-----------	----------------	-------	-------	-------	-------

**Infobox:** Mantenere una distanza minima dalla parete di 50 mm / Anche in caso di installazione vicino ad un altro mobile mantenere una distanza minima di 50 mm

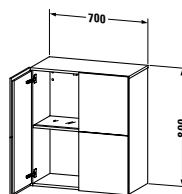

**Colonna bassa**

2 ante,  
1 ripiano in vetro con supporti in alluminio

	700 x 363	<b>LC 1177</b>	1.162	1.319	1.571	2.084
--	-----------	----------------	-------	-------	-------	-------

**Infobox:** Mantenere una distanza minima dalla parete di 50 mm / Anche in caso di installazione vicino ad un altro mobile mantenere una distanza minima di 50 mm

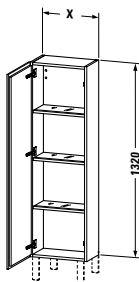
**L-Cube** Design by Christian Werner

Descrizione	Largh. x Prof. (mm)	Cod.Art.	Euro			
			Fascia di prezzo 1	Fascia di prezzo 2	Fascia di prezzo 3	Fascia di prezzo 4
 <b>Colonna bassa</b> 1 anta, 3 ripiani in vetro con supporti in alluminio	400 x 243	<b>LC 1168 L/R</b>	997	1.101	1.277	1.713
	500 x 243	<b>LC 1169 L/R</b>	1.026	1.145	1.348	1.823

**Infobox:** Mantenere una distanza minima dalla parete di 50 mm / Anche in caso di installazione vicino ad un altro mobile mantenere una distanza minima di 50 mm / Si consiglia l'uso dei piedi / Piedi # UV 9991 in alluminio satinato, 2 pezzi; se si desiderano 4 pezzi ordinare 2 x UV 9991 / Piedi cromati # UV 9993, 2 pezzi; se si desiderano 4 pezzi ordinare 2 x UV 9993 / I piedi # UV 9992 e UV 9994 non sono installabili su questo prodotto / Indicazioni necessarie per l'ordine:  
 - posizione delle cerniere a sx (L) o a dx (R)

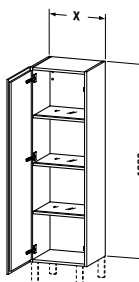
 <b>Colonna bassa</b> 1 anta, 3 ripiani in vetro con supporti in alluminio	400 x 363	<b>LC 1178 L/R</b>	1.093	1.212	1.423	2.031
	500 x 363	<b>LC 1179 L/R</b>	1.126	1.260	1.495	2.267

**Infobox:** Mantenere una distanza minima dalla parete di 50 mm / Anche in caso di installazione vicino ad un altro mobile mantenere una distanza minima di 50 mm / Si consiglia l'uso dei piedi / Piedi # UV 9991 in alluminio satinato, 2 pezzi; se si desiderano 4 pezzi ordinare 2 x UV 9991 / Piedi cromati # UV 9993, 2 pezzi; se si desiderano 4 pezzi ordinare 2 x UV 9993 / I piedi # UV 9992 e UV 9994 non sono installabili su questo prodotto / Indicazioni necessarie per l'ordine:  
 - posizione delle cerniere a sx (L) o a dx (R)

**L-Cube** Design by Christian Werner

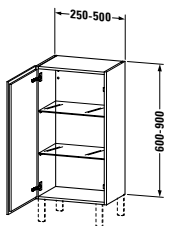
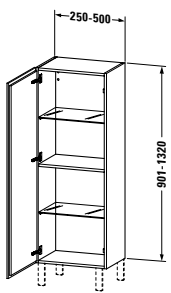
Descrizione	Largh. x Prof. (mm)	Cod.Art.	Euro			
			Fascia di prezzo 1	Fascia di prezzo 2	Fascia di prezzo 3	Fascia di prezzo 4
 <p><b>Colonna bassa Individual</b>            1 anta,            2 ripiani in vetro,            altezza min. 600 mm - max. 900 mm,            larghezza min. 250 mm - max. 500 mm,            profondità min. 200 mm - max. 363 mm</p>						
		<b>LC 1189 L/R</b>	840	875	1.095	1.561
<p><b>Infobox:</b> Mantenere una distanza minima dalla parete di 50 mm / Anche in caso di installazione vicino ad un altro mobile mantenere una distanza minima di 50 mm / Si consiglia l'uso dei piedi / Piedi # UV 9991 in alluminio satinato, 2 pezzi; se si desiderano 4 pezzi ordinare 2 x UV 9991 / Piedi cromati # UV 9993, 2 pezzi; se si desiderano 4 pezzi ordinare 2 x UV 9993 / I piedi # UV 9992 e UV 9994 non sono installabili su questo prodotto / Indicazioni necessarie per l'ordine:</p> <ul style="list-style-type: none"> <li>- posizione delle cerniere a sx (L) o a dx (R)</li> <li>- altezza</li> <li>- larghezza</li> <li>- profondità</li> </ul>						
 <p><b>Colonna bassa Individual</b>            1 anta,            1 ripiano in legno,            2 ripiani in vetro,            altezza min. 901 mm - max. 1320 mm,            larghezza min. 250 mm - max. 500 mm,            profondità min. 200 mm - max. 363 mm</p>						
		<b>LC 1190 L/R</b>	1.216	1.259	1.494	2.265
<p><b>Infobox:</b> Mantenere una distanza minima dalla parete di 50 mm / Anche in caso di installazione vicino ad un altro mobile mantenere una distanza minima di 50 mm / Si consiglia l'uso dei piedi / Piedi # UV 9991 in alluminio satinato, 2 pezzi; se si desiderano 4 pezzi ordinare 2 x UV 9991 / Piedi cromati # UV 9993, 2 pezzi; se si desiderano 4 pezzi ordinare 2 x UV 9993 / I piedi # UV 9992 e UV 9994 non sono installabili su questo prodotto / Indicazioni necessarie per l'ordine:</p> <ul style="list-style-type: none"> <li>- posizione delle cerniere a sx (L) o a dx (R)</li> <li>- altezza</li> <li>- larghezza</li> <li>- profondità</li> </ul>						

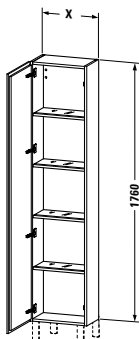

**L-Cube** Design by Christian Werner

Descrizione	Largh. x Prof. (mm)	Cod.Art.	Euro			
			Fascia di prezzo 1	Fascia di prezzo 2	Fascia di prezzo 3	Fascia di prezzo 4
 <p><b>Colonna</b> 1 anta, 4 ripiani in vetro con supporti in alluminio</p>	400 x 243	<b>LC 1170 L/R</b>	1.179	1.313	1.559	2.100
	500 x 243	<b>LC 1171 L/R</b>	1.215	1.374	1.647	2.334

**Infobox:** Mantenere una distanza minima dalla parete di 50 mm / Anche in caso di installazione vicino ad un altro mobile mantenere una distanza minima di 50 mm / Si consiglia l'uso dei piedi / Piedi # UV 9991 in alluminio satinato, 2 pezzi; se si desiderano 4 pezzi ordinare 2 x UV 9991 / Piedi cromati # UV 9993, 2 pezzi; se si desiderano 4 pezzi ordinare 2 x UV 9993 / I piedi # UV 9992 e UV 9994 non sono installabili su questo prodotto / Indicazioni necessarie per l'ordine:  
- posizione delle cerniere a sx (L) o a dx (R)

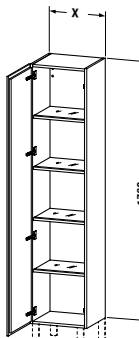
 <p><b>Colonna</b> 1 anta, 4 ripiani in vetro con supporti in alluminio</p>	400 x 363	<b>LC 1180 L/R</b>	1.295	1.451	1.741	2.361
	500 x 363	<b>LC 1181 L/R</b>	1.336	1.517	1.837	2.595

**Infobox:** Mantenere una distanza minima dalla parete di 50 mm / Anche in caso di installazione vicino ad un altro mobile mantenere una distanza minima di 50 mm / Si consiglia l'uso dei piedi / Piedi # UV 9991 in alluminio satinato, 2 pezzi; se si desiderano 4 pezzi ordinare 2 x UV 9991 / Piedi cromati # UV 9993, 2 pezzi; se si desiderano 4 pezzi ordinare 2 x UV 9993 / I piedi # UV 9992 e UV 9994 non sono installabili su questo prodotto / Indicazioni necessarie per l'ordine:  
- posizione delle cerniere a sx (L) o a dx (R)

**L-Cube** Design by Christian Werner

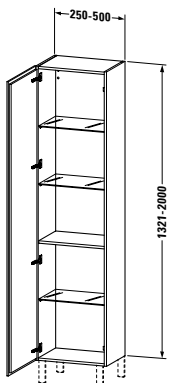
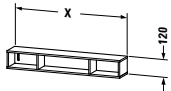
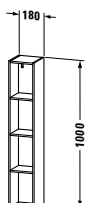
Descrizione	Largh. x Prof. (mm)	Cod.Art.	Euro			
			Fascia di prezzo 1	Fascia di prezzo 2	Fascia di prezzo 3	Fascia di prezzo 4
 <p><b>Colonna Individual</b>            1 anta,            1 ripiano in legno,            3 ripiani in vetro,            altezza min. 1321 mm - max. 2000 mm,            larghezza min. 250 mm - max. 500 mm,            profondità min. 200 mm - max. 363 mm</p>						
		<b>LC 1191 L/R</b>	1.383	1.516	1.835	2.591
<p><b>Infobox:</b> Mantenere una distanza minima dalla parete di 50 mm / Anche in caso di installazione vicino ad un altro mobile mantenere una distanza minima di 50 mm / Si consiglia l'uso dei piedi / Piedi # UV 9991 in alluminio satinato, 2 pezzi; se si desiderano 4 pezzi ordinare 2 x UV 9991 / Piedi cromati # UV 9993, 2 pezzi; se si desiderano 4 pezzi ordinare 2 x UV 9993 / I piedi # UV 9992 e UV 9994 non sono installabili su questo prodotto / Indicazioni necessarie per l'ordine:</p> <ul style="list-style-type: none"> <li>- posizione delle cerniere a sx (L) o a dx (R)</li> <li>- altezza</li> <li>- larghezza</li> <li>- profondità</li> </ul>						
 <p><b>Elemento sospeso a giorno (orizzontale)</b></p>						
3 scomparti	800 x 140	<b>LC 1200</b>	481	536	688	780
3 scomparti	1000 x 140	<b>LC 1201</b>	488	551	727	863
 <p><b>Elemento sospeso a giorno (verticale)</b></p>						
4 scomparti	180 x 180	<b>LC 1205</b>	603	700	924	1.167

**L-Cube** Design by Christian Werner

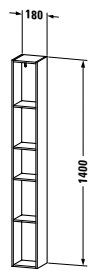
Descrizione	Largh. x Prof. (mm)	Cod.Art.	Euro	Euro	Euro	Euro
			Fascia di prezzo 1	Fascia di prezzo 2		
<b>Elemento sospeso a giorno (verticale)</b> 5 scomparti	180 x 180	<b>LC 1206</b>	613	739	1.027	1.357

## Luci e specchi universali

### Informazioni generali

<b>Profili (copertura dei LED negli specchi con Ambient light sui 4 lati)</b>	<b>Bilaminato</b> Fascia di prezzo 1	Bianco opaco (traslucido)	Plastica
<b>Profili (per specchi con barra luminosa in alto)</b>	<b>Bilaminato</b> Fascia di prezzo 1	Bianco opaco	Plastica
<b>Profili (profili LED per specchi con barre luminose laterali)</b>	<b>Bilaminato</b> Fascia di prezzo 1	Bianco opaco verniciato a polvere	Alluminio
<b>Corpo degli armadietti a specchio</b>	<b>Bilaminato</b> Fascia di prezzo 1	Bianco opaco	Vetro
<b>Sistema antiappannamento</b>	<p>Un riscaldatore impedisce ad una porzione definita di specchio di appannarsi a causa della formazione di condensa. Il riscaldatore viene acceso e spento insieme all'illuminazione dello specchio. Se lo specchio è già appannato prima dell'accensione, il disappannamento richiederà circa 5 minuti.</p> <p>1 riscaldatore 200 x 400 mm per specchi da 600 mm (al centro)            1 riscaldatore 400 x 400 mm per specchi da 800 mm / 1000 mm (al centro)            1 riscaldatore 600 x 400 mm per specchi da 1200 mm (al centro)            2 riscaldatori 400 x 400 mm per specchio da 1320 mm (1 a sinistra e 1 a destra)</p>		
<b>Barra magnetica per armadietto a specchio # UV 9709</b>		Acciaio inox	Barra di fissaggio magnetica all'interno dell'armadietto a specchio come supporto per accessori da bagno metallici.
<b>Nuovo cod. art.</b>	<b>Cifra 12</b> Codici paese per gli specchi e l'illuminazione interna	<b>4 IT</b>	Esempio: Specchio: LM 7835 0 00 00 0000 Armadietto a specchio: LM 7830 L 00 00 4000

**Luci e specchi universali** Panoramica degli specchi con illuminazione in versione "good", "better", "best"

	Specchi						
	400 mm	600 mm	800 mm	1000 mm	1200 mm	1300 mm	1400 mm
<b>Barra luminosa LED in alto</b>							
versione "good"	# LM 7834	# LM 7835	# LM 7836	# LM 7837	# LM 7838	# LM 7839	# LM 7844
versione "better"		# LM 7845	# LM 7846	# LM 7847	# LM 7848	# LM 7849	# LM 7850
versione "best"		# LM 7855 D	# LM 7856 D	# LM 7857 D	# LM 7858 D	# LM 7859 D	# LM 7860 D
<b>Barre luminose LED laterali</b>							
versione "good"		# LM 7865	# LM 7866	# LM 7867	# LM 7868	# LM 7869	# LM 7870
versione "better"		# LM 7875	# LM 7876	# LM 7877	# LM 7878	# LM 7879	# LM 7880
versione "best"		# LM 7885 D	# LM 7886 D	# LM 7887 D	# LM 7888 D	# LM 7889 D	# LM 7890 D
<b>Ambient light LED (sui 4 lati)</b>							
versione "good"		# LM 7805	# LM 7806	# LM 7807	# LM 7808	# LM 7809	# LM 7810
versione "better"		# LM 7815	# LM 7816	# LM 7817	# LM 7818	# LM 7819	# LM 7814
versione "best"		# LM 7825 D	# LM 7826 D	# LM 7827 D	# LM 7828 D	# LM 7829 D	# LM 7824 D
<b>Ambient light LED (circolare)</b>	Ø 700 mm	Ø 900 mm					
versione "good"	# LM 7851	# LM 7853					
versione "better"	# LM 7861	# LM 7863					
versione "best"	# LM 7871	# LM 7873					
	<b>Armadietti a specchio</b>						
		610 mm	810 mm	1010 mm	1210 mm	1310 mm	
<b>Barra luminosa LED in alto</b>							
versione "good"		# LM 7820 L/R	# LM 7821	# LM 7822	# LM 7823	# LM 7854	
versione "better"		# LM 7830 L/R	# LM 7831	# LM 7832	# LM 7833	# LM 7864	
versione "best"		# LM 7840 L/R	# LM 7841	# LM 7842	# LM 7843	# LM 7874	
set da incasso		# LM 9875	# LM 9876	# LM 9877	# LM 9878	# LM 9920	

**Versioni "good", "better", "best" per specchi**

Gli specchi con una barra luminosa in alto, due barre laterali o Ambient light sui 4 lati e circolare sono disponibili in tre diverse versioni:

**"good"**

Accensione e spegnimento solo mediante interruttore esterno.

**"better"**

Versione dotata di interruttore a sensore per l'accensione e lo spegnimento posto sotto a destra.

**"best"**

Versione dotata delle seguenti caratteristiche: interruttore a sensore per l'accensione e lo spegnimento, funzione dimmer LED integrata, sistema antiappannamento, luce nella parte inferiore per illuminare il lavabo (sempre presente nel modello Ambient light)

**Versioni "good", "better", "best" per armadietti a specchio**

Gli armadietti a specchio sono disponibili in tre versioni diverse:

**"good"**

Accensione e spegnimento solo mediante interruttore esterno. Installazione a incasso possibile solo con apposito set per l'incasso.

**"better"**

Versione dotata di un'unità interruttore/presa di corrente. Installazione a incasso possibile solo con apposito set per l'incasso.

**"best"**

Versione dotata di un'unità interruttore/presa di corrente, parete posteriore a specchio e luce LED nella parte inferiore a illuminare il lavabo.

**Luci e specchi universali** Design by Duravit

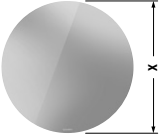
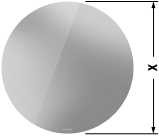
Descrizione	Largh. x Prof. (mm)	Cod.Art.	Euro	Euro	Euro	Euro
 <p><b>Specchio con illuminazione</b>            versione "Good",            IP 44,            luce indiretta LED (perimetrale),            per interruttore a parete,            LED (durata &gt;30.000 ore),            diodi fissi,            classe di efficienza energetica: D            modulo LED 4000 Kelvin di temperatura            di colore, 31 W            modulo LED 4000 Kelvin di temperatura            di colore, 41 W</p>	700 x 34	<b>LM 7851</b>	750			
	900 x 34	<b>LM 7853</b>	902			
	<b>Infobox:</b> Articolo a magazzino / Accensione/spegnimento possibili solo con apposito interruttore predisposto a parete					
	 <p><b>Specchio con illuminazione</b>            versione "Better",            IP 44,            luce indiretta LED (perimetrale),            1 interruttore a sensore sotto al centro,            LED (durata &gt;30.000 ore),            diodi fissi,            classe di efficienza energetica: D            modulo LED 4000 Kelvin di temperatura            di colore, 31 W            modulo LED 4000 Kelvin di temperatura            di colore, 41 W</p>					
	700 x 34	<b>LM 7861</b>	868			
	900 x 34	<b>LM 7863</b>	1.024			
<b>Infobox:</b> Articolo a magazzino / Distanza tra il sensore e la superficie riflettente = min. 75 mm						

**Luci e specchi universali** Design by Duravit

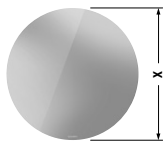
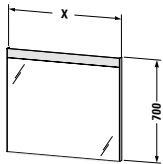
Descrizione	Largh. x Prof. (mm)	Cod.Art.	Euro	Euro	Euro	Euro
 <p><b>Specchio con illuminazione</b>            versione "Best",            IP 44,            luce indiretta LED (perimetrale),            funzione dimmer per LED,            sistema antiappannamento con spegnimento automatico,            1 interruttore a sensore sotto al centro,            LED (durata &gt;30.000 ore),            diodi fissi,            classe di efficienza energetica: D            modulo LED 4000 Kelvin di temperatura di colore, 31 W            modulo LED 4000 Kelvin di temperatura di colore, 41 W</p>	700 x 34 900 x 34	<b>LM 7871</b> <b>LM 7873</b>	1.055 1.223	Fascia di prezzo 1		
<b>Infobox:</b> Articolo a magazzino / Distanza tra il sensore e la superficie riflettente = min. 75 mm						
 <p><b>Specchio con illuminazione</b>            versione "Good",            IP 44,            barra luminosa LED in alto,            per interruttore a parete,            LED (durata &gt;30.000 ore),            diodi fissi,            classe di efficienza energetica: D            modulo LED 4000 Kelvin di temperatura di colore, 6 W            modulo LED 4000 Kelvin di temperatura di colore, 9 W            modulo LED 4000 Kelvin di temperatura di colore, 13 W            modulo LED 4000 Kelvin di temperatura di colore, 16 W            modulo LED 4000 Kelvin di temperatura di colore, 19 W            modulo LED 4000 Kelvin di temperatura di colore, 20 W            modulo LED 4000 Kelvin di temperatura di colore, 22 W</p>	400 x 35 600 x 35 800 x 35 1000 x 35 1200 x 35 1300 x 35 1400 x 35	<b>LM 7834</b> <b>LM 7835</b> <b>LM 7836</b> <b>LM 7837</b> <b>LM 7838</b> <b>LM 7839</b> <b>LM 7844</b>	461 489 547 626 690 769 867			
<b>Infobox:</b> Articolo a magazzino / Accensione/spegnimento possibili solo con apposito interruttore predisposto a parete						

**Luci e specchi universali** Design by Duravit

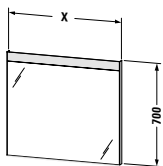
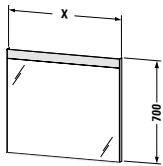
Descrizione	Largh. x Prof. (mm)	Cod.Art.	Euro	Euro	Euro	Euro
			Fascia di prezzo 1			
						
<b>Specchio con illuminazione</b> versione "Better", IP 44, barra luminosa LED in alto, 1 interruttore a sensore sotto a dx, LED (durata >30.000 ore), diodi fissi, classe di efficienza energetica: D						
modulo LED 4000 Kelvin di temperatura di colore, 9 W	600 x 35	<b>LM 7845</b>	632			
modulo LED 4000 Kelvin di temperatura di colore, 13 W	800 x 35	<b>LM 7846</b>	691			
modulo LED 4000 Kelvin di temperatura di colore, 16 W	1000 x 35	<b>LM 7847</b>	772			
modulo LED 4000 Kelvin di temperatura di colore, 19 W	1200 x 35	<b>LM 7848</b>	834			
modulo LED 4000 Kelvin di temperatura di colore, 20 W	1300 x 35	<b>LM 7849</b>	903			
modulo LED 4000 Kelvin di temperatura di colore, 22 W	1400 x 35	<b>LM 7850</b>	1.005			
<b>Infobox:</b> Articolo a magazzino / Distanza tra il sensore e la superficie riflettente = min. 75 mm						
						
<b>Specchio con illuminazione</b> versione "Best", IP 44, barra luminosa LED in alto, funzione dimmer per LED, 1 interruttore a sensore sotto a dx, sistema antiappannamento con spegnimento automatico, illuminazione della zona lavabo, LED (durata >30.000 ore), diodi fissi, classe di efficienza energetica: D						
modulo LED 4000 Kelvin di temperatura di colore, 19 W	600 x 35	<b>LM 7855 D</b>	912			
modulo LED 4000 Kelvin di temperatura di colore, 25 W	800 x 35	<b>LM 7856 D</b>	1.058			
modulo LED 4000 Kelvin di temperatura di colore, 31 W	1000 x 35	<b>LM 7857 D</b>	1.215			
modulo LED 4000 Kelvin di temperatura di colore, 37 W	1200 x 35	<b>LM 7858 D</b>	1.339			
modulo LED 4000 Kelvin di temperatura di colore, 41 W	1300 x 35	<b>LM 7859 D</b>	1.460			
modulo LED 4000 Kelvin di temperatura di colore, 44 W	1400 x 35	<b>LM 7860 D</b>	1.560			
<b>Infobox:</b> Articolo a magazzino / Distanza tra il sensore e la superficie riflettente = min. 75 mm / Il sensore comanda contemporaneamente luce e sistema antiappannamento						

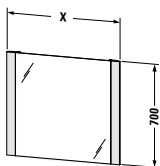
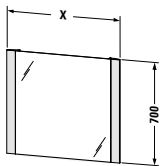

**Luci e specchi universali** Design by Duravit

Descrizione	Largh. x Prof. (mm)	Cod.Art.	Euro	Euro	Euro	Euro
			Fascia di prezzo 1			
						
<b>Specchio con illuminazione</b>						
versione "Good", IP 44, barre luminose LED laterali, per interruttore a parete, LED (durata > 30.000 ore), diodi fissi, classe di efficienza energetica: D						
modulo LED 4000 Kelvin di temperatura di colore, 22 W	600 x 34	<b>LM 7865</b>	655			
modulo LED 4000 Kelvin di temperatura di colore, 22 W	800 x 34	<b>LM 7866</b>	669			
modulo LED 4000 Kelvin di temperatura di colore, 22 W	1000 x 34	<b>LM 7867</b>	716			
modulo LED 4000 Kelvin di temperatura di colore, 22 W	1200 x 34	<b>LM 7868</b>	736			
modulo LED 4000 Kelvin di temperatura di colore, 22 W	1300 x 34	<b>LM 7869</b>	802			
modulo LED 4000 Kelvin di temperatura di colore, 22 W	1400 x 34	<b>LM 7870</b>	864			
<b>Infobox:</b> Articolo a magazzino / Accensione/spegnimento possibili solo con apposito interruttore predisposto a parete						
						
<b>Specchio con illuminazione</b>						
versione "Better", IP 44, barre luminose LED laterali, 1 interruttore a sensore sotto a dx, LED (durata > 30.000 ore), diodi fissi, classe di efficienza energetica: D						
modulo LED 4000 Kelvin di temperatura di colore, 22 W	600 x 34	<b>LM 7875</b>	797			
modulo LED 4000 Kelvin di temperatura di colore, 22 W	800 x 34	<b>LM 7876</b>	813			
modulo LED 4000 Kelvin di temperatura di colore, 22 W	1000 x 34	<b>LM 7877</b>	851			
modulo LED 4000 Kelvin di temperatura di colore, 22 W	1200 x 34	<b>LM 7878</b>	872			
modulo LED 4000 Kelvin di temperatura di colore, 22 W	1300 x 34	<b>LM 7879</b>	934			
modulo LED 4000 Kelvin di temperatura di colore, 22 W	1400 x 34	<b>LM 7880</b>	1.004			
<b>Infobox:</b> Articolo a magazzino / Distanza tra il sensore e la superficie riflettente = min. 75 mm						

**Luci e specchi universali** Design by Duravit

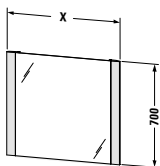
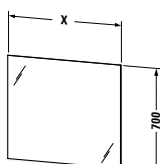
Descrizione	Largh. x Prof. (mm)	Cod.Art.	Euro	Euro	Euro	Euro
			Fascia di prezzo 1			
						
<b>Specchio con illuminazione</b>						
versione "Best", IP 44, barre luminose LED laterali, funzione dimmer per LED, 1 interruttore a sensore sotto a dx, sistema antiappannamento con spegnimento automatico, illuminazione della zona lavabo, LED (durata >30.000 ore), diodi fissi, classe di efficienza energetica: D						
modulo LED 4000 Kelvin di temperatura di colore, 31 W	600 x 34	<b>LM 7885 D</b>	1.061			
modulo LED 4000 Kelvin di temperatura di colore, 34 W	800 x 34	<b>LM 7886 D</b>	1.217			
modulo LED 4000 Kelvin di temperatura di colore, 37 W	1000 x 34	<b>LM 7887 D</b>	1.283			
modulo LED 4000 Kelvin di temperatura di colore, 39 W	1200 x 34	<b>LM 7888 D</b>	1.362			
modulo LED 4000 Kelvin di temperatura di colore, 39 W	1300 x 34	<b>LM 7889 D</b>	1.559			
modulo LED 4000 Kelvin di temperatura di colore, 44 W	1400 x 34	<b>LM 7890 D</b>	1.651			
<b>Infobox:</b> Articolo a magazzino / Distanza tra il sensore e la superficie riflettente = min. 75 mm / Il sensore comanda contemporaneamente luce e sistema antiappannamento						
						
<b>Specchio con illuminazione</b>						
versione "Good", IP 44, illuminazione LED indiretta (su 4 lati), per interruttore a parete, LED (durata >30.000 ore), diodi fissi, classe di efficienza energetica: F						
modulo LED 4000 Kelvin di temperatura di colore, 40 W	600 x 33	<b>LM 7805</b>	651			
modulo LED 4000 Kelvin di temperatura di colore, 46 W	800 x 33	<b>LM 7806</b>	693			
modulo LED 4000 Kelvin di temperatura di colore, 52 W	1000 x 33	<b>LM 7807</b>	758			
modulo LED 4000 Kelvin di temperatura di colore, 58 W	1200 x 33	<b>LM 7808</b>	850			
modulo LED 4000 Kelvin di temperatura di colore, 61 W	1300 x 33	<b>LM 7809</b>	922			
modulo LED 4000 Kelvin di temperatura di colore, 64 W	1400 x 33	<b>LM 7810</b>	1.015			
<b>Infobox:</b> Articolo a magazzino / Accensione/spegnimento possibili solo con apposito interruttore predisposto a parete						

**Luci e specchi universali** Design by Duravit

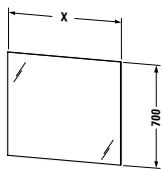
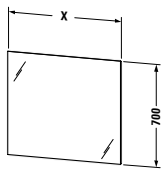
Descrizione	Largh. x Prof. (mm)	Cod.Art.	Euro	Euro	Euro	Euro
			Fascia di prezzo 1			
						
<b>Specchio con illuminazione</b>						
versione "Better", IP 44, illuminazione LED indiretta (su 4 lati), 1 interruttore a sensore sotto a dx, LED (durata >30.000 ore), diodi fissi, classe di efficienza energetica: F						
modulo LED 4000 Kelvin di temperatura di colore, 40 W	600 x 33	<b>LM 7815</b>	799			
modulo LED 4000 Kelvin di temperatura di colore, 46 W	800 x 33	<b>LM 7816</b>	842			
modulo LED 4000 Kelvin di temperatura di colore, 52 W	1000 x 33	<b>LM 7817</b>	909			
modulo LED 4000 Kelvin di temperatura di colore, 58 W	1200 x 33	<b>LM 7818</b>	1.002			
modulo LED 4000 Kelvin di temperatura di colore, 61 W	1300 x 33	<b>LM 7819</b>	1.090			
modulo LED 4000 Kelvin di temperatura di colore, 64 W	1400 x 33	<b>LM 7814</b>	1.174			
<b>Infobox:</b> Articolo a magazzino / Distanza tra il sensore e la superficie riflettente = min. 75 mm						
						
<b>Specchio con illuminazione</b>						
versione "Best", IP 44, illuminazione LED indiretta (su 4 lati), funzione dimmer per LED, 1 interruttore a sensore sotto a dx, sistema antiappannamento con spegnimento automatico, LED (durata >30.000 ore), diodi fissi, classe di efficienza energetica: F						
modulo LED 4000 Kelvin di temperatura di colore, 40 W	600 x 33	<b>LM 7825 D</b>	1.045			
modulo LED 4000 Kelvin di temperatura di colore, 46 W	800 x 33	<b>LM 7826 D</b>	1.209			
modulo LED 4000 Kelvin di temperatura di colore, 52 W	1000 x 33	<b>LM 7827 D</b>	1.285			
modulo LED 4000 Kelvin di temperatura di colore, 58 W	1200 x 33	<b>LM 7828 D</b>	1.323			
modulo LED 4000 Kelvin di temperatura di colore, 61 W	1300 x 33	<b>LM 7829 D</b>	1.403			
modulo LED 4000 Kelvin di temperatura di colore, 64 W	1400 x 33	<b>LM 7824 D</b>	1.488			
<b>Infobox:</b> Articolo a magazzino / Distanza tra il sensore e la superficie riflettente = min. 75 mm / Il sensore comanda contemporaneamente luce e sistema antiappannamento						

**Luci e specchi universali** Design by Duravit

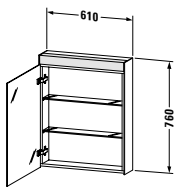
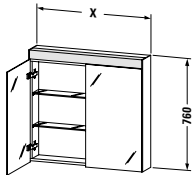
Descrizione	Largh. x Prof. (mm)	Cod.Art.	Euro	Euro	Euro	Euro
 <p><b>Armadietto a specchio</b>            versione "Good",            IP 44,            1 anta a specchio,            2 ripiani in vetro,            per interruttore a parete,            possibilità di incasso solo con apposito set,            LED (durata &gt;30.000 ore),            diodi fissi,            classe di efficienza energetica: D            modulo LED 4000 Kelvin di temperatura            di colore, 9 W</p>	610 x 148	<b>LM 7820 L/R</b>	1.081			
<b>Infobox:</b> Articolo a magazzino / Accensione/spegnimento possibili solo con apposito interruttore predisposto a parete / Set per l'incasso, ved. pag. 792 / Indicazioni necessarie per l'ordine: - cerniere a sx (L) / a dx (R) - incasso sì / no						
 <p><b>Armadietto a specchio</b>            versione "Good",            IP 44,            2 ante a specchio,            2 ripiani in vetro,            per interruttore a parete,            possibilità di incasso solo con apposito set,            LED (durata &gt;30.000 ore),            diodi fissi,            classe di efficienza energetica: D            modulo LED 4000 Kelvin di temperatura            di colore, 13 W</p>	810 x 148	<b>LM 7821</b>	1.164			
modulo LED 4000 Kelvin di temperatura di colore, 16 W	1010 x 148	<b>LM 7822</b>	1.271			
<b>Infobox:</b> Articolo a magazzino / Accensione/spegnimento possibili solo con apposito interruttore predisposto a parete / Set per l'incasso, ved. pag. 792 / Indicazioni necessarie per l'ordine: - incasso sì / no						

**Luci e specchi universali** Design by Duravit

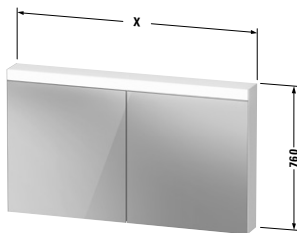
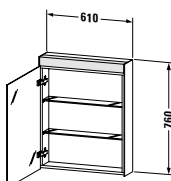
Descrizione	Largh. x Prof. (mm)	Cod.Art.	Euro	Euro	Euro	Euro
			Fascia di prezzo 1			
<b>Armadietto a specchio</b> versione "Good", IP 44, 2 ante a specchio, 4 ripiani in vetro, per interruttore a parete, possibilità di incasso solo con apposito set, LED (durata >30.000 ore), diodi fissi, classe di efficienza energetica: D						
modulo LED 4000 Kelvin di temperatura di colore, 19 W	1210 x 148	<b>LM 7823</b>	1.427			
modulo LED 4000 Kelvin di temperatura di colore, 20 W	1310 x 148	<b>LM 7854</b>	1.661			
<b>Infobox:</b> Articolo a magazzino / Accensione/spegnimento possibili solo con apposito interruttore predisposto a parete / Set per l'incasso, ved. pag. 792 / Indicazioni necessarie per l'ordine: - incasso sì / no						
						
<b>Armadietto a specchio</b> versione "Better", IP 44, 1 anta a specchio, 2 ripiani in vetro, 1 interruttore/presa di corrente all'interno a destra, possibilità di incasso solo con apposito set, LED (durata >30.000 ore), diodi fissi, classe di efficienza energetica: D						
modulo LED 4000 Kelvin di temperatura di colore, 9 W	610 x 148	<b>LM 7830 L/R</b>	1.284			
<b>Infobox:</b> Set per l'incasso, ved. pag. 792 / Indicazioni necessarie per l'ordine: - cerniere a sx (L) / a dx (R) - incasso sì / no - versione della presa ved. pag. 591						

## Luci e specchi universali Design by Duravit

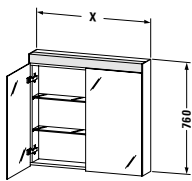
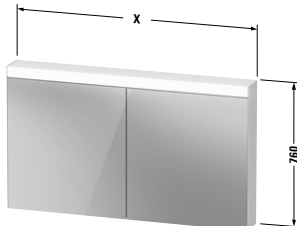
Descrizione	Largh. x Prof. (mm)	Cod.Art.	Euro	Euro	Euro	Euro
			Fascia di prezzo 1			
						
<b>Armadietto a specchio</b> versione "Better", IP 44, 2 ante a specchio, 2 ripiani in vetro, 1 interruttore/presa di corrente all'interno a destra, possibilità di incasso solo con apposito set, LED (durata >30.000 ore), diodi fissi, classe di efficienza energetica: D						
modulo LED 4000 Kelvin di temperatura di colore, 13 W	810 x 148	<b>LM 7831</b>	1.368			
modulo LED 4000 Kelvin di temperatura di colore, 16 W	1010 x 148	<b>LM 7832</b>	1.482			
<b>Infobox:</b> Set per l'incasso, ved. pag. 792 / Indicazioni necessarie per l'ordine: - incasso sì / no - versione della presa ved. pag. 591						
						
<b>Armadietto a specchio</b> versione "Better", IP 44, 2 ante a specchio, 4 ripiani in vetro, 1 interruttore/presa di corrente all'interno a destra, possibilità di incasso solo con apposito set, LED (durata >30.000 ore), diodi fissi, classe di efficienza energetica: D						
modulo LED 4000 Kelvin di temperatura di colore, 19 W	1210 x 148	<b>LM 7833</b>	1.646			
modulo LED 4000 Kelvin di temperatura di colore, 20 W	1310 x 148	<b>LM 7864</b>	1.817			
<b>Infobox:</b> Set per l'incasso, ved. pag. 792 / Indicazioni necessarie per l'ordine: - incasso sì / no - versione della presa ved. pag. 591						

## Luci e specchi universali Design by Duravit

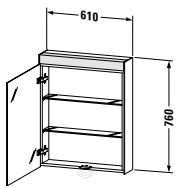
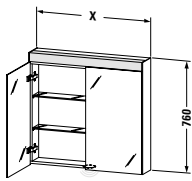
Descrizione	Largh. x Prof. (mm)	Cod.Art.	Euro	Euro	Euro	Euro
			Fascia di prezzo 1			
 <p><b>Armadietto a specchio</b>            versione "Best",            IP 44,            1 anta a specchio,            parete posteriore interna a specchio,            2 ripiani in vetro,            1 interruttore/presa di corrente all'interno            a destra,            illuminazione della zona lavabo,            LED (durata &gt;30.000 ore),            diodi fissi,            classe di efficienza energetica: D            modulo LED 4000 Kelvin di temperatura            di colore, 12 W</p>	610 x 148	<b>LM 7840 L/R</b>	1.442			
<b>Infobox:</b> Indicazioni necessarie per l'ordine: - cerniere a sx (L) / a dx (R) - versione della presa ved. pag. 591						
 <p><b>Armadietto a specchio</b>            versione "Best",            IP 44,            2 ante a specchio,            parete posteriore interna a specchio,            2 ripiani in vetro,            1 interruttore/presa di corrente all'interno            a destra,            illuminazione della zona lavabo,            LED (durata &gt;30.000 ore),            diodi fissi,            classe di efficienza energetica: D            modulo LED 4000 Kelvin di temperatura            di colore, 15 W</p>	810 x 148	<b>LM 7841</b>	1.532			
<p>modulo LED 4000 Kelvin di temperatura            di colore, 18 W</p>	1010 x 148	<b>LM 7842</b>	1.653			
<b>Infobox:</b> Indicazioni necessarie per l'ordine: - versione della presa ved. pag. 591						

**Luci e specchi universali** Design by Duravit

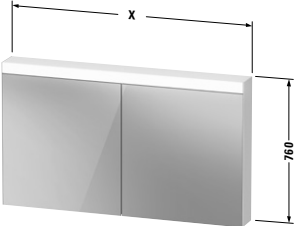
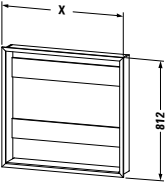
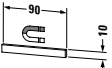
Descrizione	Largh. x Prof. (mm)	Cod.Art.	Euro	Euro	Euro	Euro
			Fascia di prezzo 1			
						
<b>Armadietto a specchio</b> versione "Best", IP 44, 2 ante a specchio, parete posteriore interna a specchio, 4 ripiani in vetro, 1 interruttore/presa di corrente all'interno a destra, illuminazione della zona lavabo, LED (durata >30.000 ore), diodi fissi, classe di efficienza energetica: D						
modulo LED 4000 Kelvin di temperatura di colore, 21 W	1210 x 148	<b>LM 7843</b>	1.842			
modulo LED 4000 Kelvin di temperatura di colore, 27 W	1310 x 148	<b>LM 7874</b>	2.014			
<b>Infobox:</b> Indicazioni necessarie per l'ordine: - versione della presa ved. pag. 591						
						
<b>Set per l'incasso degli armadietti a specchio LM versione "Good" e "Better"</b> set per l'incasso: telaio MDF bianco, larghezza = X, altezza = 787 mm e profilo in alluminio bianco, larghezza = X, altezza = 812 mm, spessore della cornice 25 mm						
	661 x 139	<b>LM 9875</b>	362			
	861 x 139	<b>LM 9876</b>	365			
	1061 x 139	<b>LM 9877</b>	373			
	1261 x 139	<b>LM 9878</b>	382			
	1361 x 139	<b>LM 9920</b>	490			
<b>Infobox:</b> Set per l'incasso per armadietti a specchio LM in versione Good e Better / Articolo a magazzino / Il set per l'incasso viene fornito smontato / Per le dimensioni per l'incasso vedere le istruzioni di montaggio						
						
<b>Barra magnetica in acciaio</b>						
	90 x 5	<b>UV 9709</b>	59			
<b>Infobox:</b> La barra magnetica può essere installata all'interno a scelta sul pannello laterale, sulla parete posteriore o sull'anta a specchio, mediante nastro biadesivo. Nell'installazione tenere conto della relativa perdita di capienza.						



**Luv** Design by Cecilie Manz

### Informazioni generali

<b>Consolle</b>	<b>Legno massello</b> Fascia di prezzo 1	<b>77</b> Noce americano massello	<b>Materiale di base:</b> pannello di legno massello di spessore 25 mm con laccatura protettiva trasparente. Il legno è un materiale naturale, pertanto può presentare piccole differenze strutturali e di colore.
<b>Consolle</b>	<b>Quarzo ricomposto</b> Fascia di prezzo 1	<b>17</b> Bianco strutturato <b>25</b> Sabbia strutturato <b>33</b> Grigio strutturato	<b>Materiale di base:</b> lastre in quarzo ricomposto di spessore 20 mm con superficie lucidata. Il quarzo è un materiale naturale, pertanto può presentare piccole differenze strutturali e di colore.
<b>Frontale Corpo</b>	<b>Laccatura</b> Fascia di prezzo 4	<b>36</b> Bianco satinato <b>39</b> Bianco Nordic satinato <b>54</b> Mandorla satinato <b>60</b> Taupe satinato <b>92</b> Grigio pietra satinato <b>98</b> Blu notte satinato	<b>Materiale di base corpo interno:</b> pannelli di truciolare a tre strati ad alta compressione rivestiti su entrambi i lati con resina melamminica in Nero diamante (57). <b>Materiale di base corpo / frontale esterno:</b> lastre MDF ad alta compressione con laccatura multistrato coprente.  <b>Materiale dei piedi:</b> legno massello con laccatura multistrato coprente, con regolazione dell'altezza di 20 mm
<b>Specchio con illuminazione</b>			Vetro a specchio di spessore 5 mm, con i 4 angoli arrotondati. Illuminazione con tecnologia a LED, regolazione continua e sincrona del colore della luce per luce diretta e Ambient light, con funzione Memory. Comandi touchless sul frontale con 3 icone verticali.   Icona 1 (in alto): on/off incl. funzione dimmer per barra luminosa in alto.  Icona 2 (al centro): on/off incl. funzione dimmer per Ambient light in alto e in basso.  Icona 3 (in basso): on/off sistema antiappannamento con spegnimento automatico dopo 60 minuti. Tenendo premute icona 1 + icona 2 insieme: regolazione sincrona del colore della luce tra 2700 – 6500 Kelvin.
<b>Meccanismo di scorrimento</b>		Senza maniglie	Meccanismo tip-on con rientro automatico - Apertura automatica a contatto.
<b>Dotazione interna</b>	<b>Legno massello</b> Fascia di prezzo 1	<b>77</b> Noce americano massello <b>78</b> Acero massello	La dotazione interna, realizzata in materiali quali vetro acrilico e legno massello, è disponibile a scelta in finitura Acero o Noce. Esiste una dotazione interna specifica per ciascuna larghezza dei mobili, da 688 a 1783 mm. Le possibilità di suddivisione aumentano con l'aumentare delle dimensioni del mobile, rendendo ottimale lo sfruttamento di tutta la capienza. Il coperchio e i ripiani ondulati grandi e piccoli sono dotati di uno speciale rivestimento antiscivolo.
<b>Sistema antiappannamento</b>			Un riscaldatore impedisce ad una porzione definita di specchio di appannarsi a causa della formazione di condensa. Il riscaldatore viene acceso e spento insieme all'illuminazione dello specchio. Se lo specchio è già appannato prima dell'accensione, il disappannamento richiederà circa 5 minuti.  1 riscaldatore 200 x 400 mm per specchi da 600 mm al centro 1 riscaldatore 400 x 400 mm per specchi da 800 mm al centro 1 riscaldatore 600 x 400 mm per specchi da 1200 mm al centro 2 riscaldatori 400 x 400 mm per specchio da 1600 mm sinistra / destra

**Luv** Design by Cecilie Manz

---

**Informazioni generali**

<b>Nuovo cod. art.</b>	<b>Cifra 12</b> Codici paese per lo specchio	<b>0</b> IT	Esempio: LU 9657 0 00 00 0000
	<b>Cifra 13</b> Dotazione interna	<b>0</b> Senza dotazione interna <b>A</b> Acero (al centro) <b>B</b> Acero (a sinistra) <b>C</b> Acero (a destra) <b>D</b> Acero (su entrambi i lati) <b>E</b> Noce (al centro) <b>F</b> Noce (a sinistra) <b>G</b> Noce (a destra) <b>H</b> Noce (su entrambi i lati)	Esempio: LU 9562 B 36 36 0D00

---

**Luv** Design by Cecilie Manz

**Esempio d'ordine**

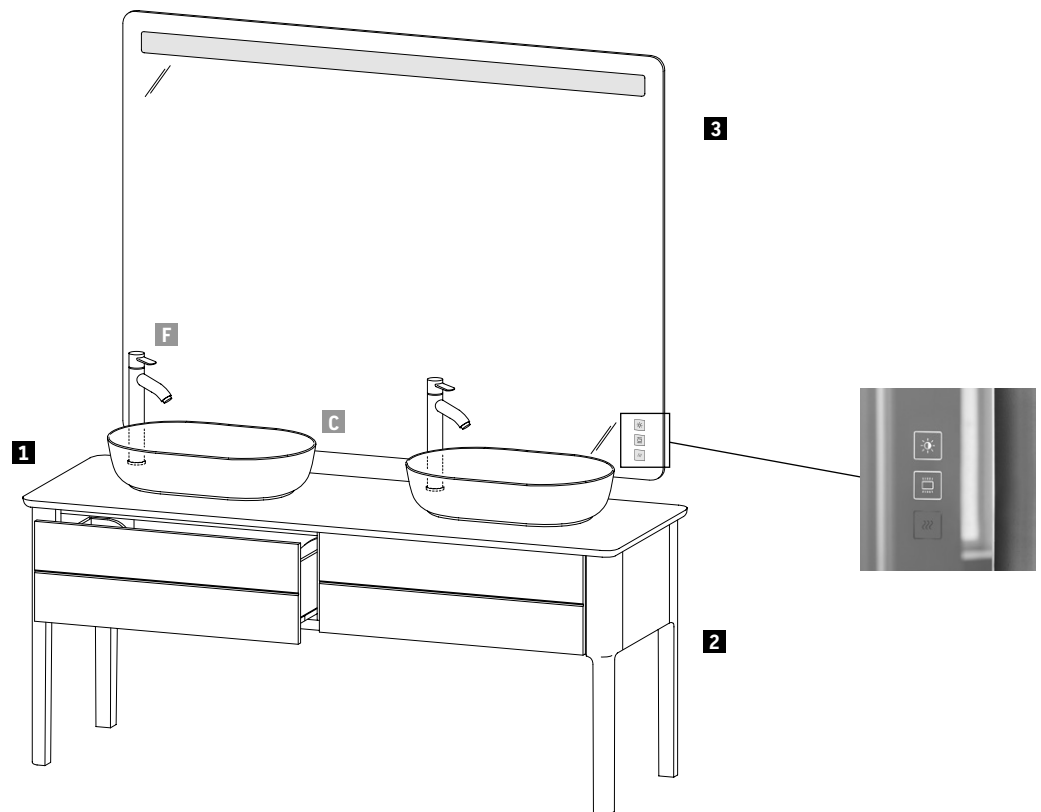



**Luv**

Consolle  
Base sottolavabo a pavimento  
Dotazione interna su entrambi i lati  
Specchio con illuminazione LED

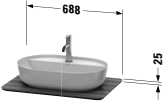

**17** Bianco strutturato  
**60** Taupe satinato  
**77** Noce americano massello

Descrizione	Note	Quantità	Cod. Art.
<b>1</b> Consolle	Larghezza 1783 mm	1	# LU 9467 B 17 17
<b>2</b> Base sottolavabo a pavimento	Larghezza 1783 mm	1	# LU 9562 B 60 60 0H00
inclusa dotazione interna su entrambi i lati		1	
<b>3</b> Specchio con illuminazione LED	Larghezza 1600 mm	1	# LU 9670 0 00 00 0000
<b>C</b> Luv	Larghezza 600 mm	2	# 037960 00 00
<b>F</b> Miscelatore monocomando C1	Misura XL	2	# C1 104 0002 010

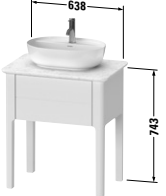
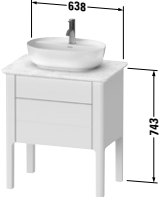
**Luv** Design by Cecilie Manz

Descrizione	Largh. x Prof. (mm)	Cod.Art.	Euro			
			Fascia di prezzo 1	Fascia di prezzo 2	Fascia di prezzo 3	Fascia di prezzo 4
 <p><b>Consolle in legno massello</b> 1 consolle con un taglio per lavabo per basi sottolavabo con consolle</p>	688 x 475	<b>LU 9460</b>	863			
<b>Infobox:</b> Per base sottolavabo # LU9560, LU9565						
 <p><b>Consolle in quarzo ricomposto</b> 1 consolle con un taglio per lavabo per basi sottolavabo con consolle</p>	688 x 475	<b>LU 9465</b>	1.576			
<b>Infobox:</b> Per base sottolavabo # LU9560, LU9565						
 <p><b>Base sottolavabo a pavimento per consolle</b> 1 elemento estraibile</p>	638 x 450	<b>LU 9560</b>				2.864
<b>Infobox:</b> Si consiglia l'uso del sifone salvaspazio # 005076 / Consolle non fornita in dotazione, da ordinare / Larghezza totale inclusa la consolle 688 mm / Regolazione dell'altezza integrata nel piede (-5 mm +20 mm) / Indicazioni necessarie per l'ordine: - cod. art. del lavabo (v. pag. 943)						
 <p><b>Base sottolavabo a pavimento per consolle</b> 1 cassetto, 1 elemento estraibile cassetto superiore con scasso per il sifone e coprisifone</p>	638 x 450	<b>LU 9565</b>				3.443
<b>Infobox:</b> Si consiglia l'uso del sifone salvaspazio # 005076 / Consolle non fornita in dotazione, da ordinare / Larghezza totale inclusa la consolle 688 mm / Regolazione dell'altezza integrata nel piede (-5 mm +20 mm) / Indicazioni necessarie per l'ordine: - cod. art. del lavabo (v. pag. 943)						

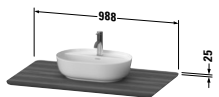
**LUV** Design by Cecilie Manz

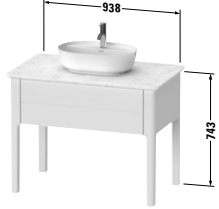
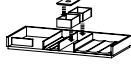
Descrizione	Largh. x Prof. (mm)	Cod.Art.	Euro			
			Fascia di prezzo 1	Fascia di prezzo 2	Fascia di prezzo 3	Fascia di prezzo 4
 <p><b>Consolle in legno massello</b> 1 consolle con un taglio per lavabo per basi sottolavabo con consolle</p>	988 x 595	<b>LU 9464</b>	1.486			
<b>Infobox:</b> Sovrapprezzo di 27 € per foro rubinetteria, previa indicazione esatta della posizione / Per base sottolavabo # LU9564, LU9569						
 <p><b>Consolle in quarzo ricomposto</b> 1 consolle con un taglio per lavabo per basi sottolavabo con consolle</p>	988 x 595	<b>LU 9469</b>	2.281			
<b>Infobox:</b> Sovrapprezzo di 27 € per foro rubinetteria, previa indicazione esatta della posizione / Per base sottolavabo # LU9564, LU9569						
 <p><b>Base sottolavabo a pavimento per consolle</b> 1 elemento estraibile</p>	938 x 570	<b>LU 9564</b>				3.009
 <p><b>Optional</b> Dotazione interna in legno massello, senza scasso per il sifone per elementi di larghezza 938 mm</p>	938	<b>UV 9683</b>	437			
<b>Infobox:</b> Si consiglia l'uso del sifone salvaspazio # 005076 / Consolle non fornita in dotazione, da ordinare / Larghezza totale inclusa la consolle 988 mm / Le dotazioni interne non possono essere ordinate in un secondo momento poiché devono essere fissate in produzione / Regolazione dell'altezza integrata nel piede (-5 mm +20 mm) / Indicazioni necessarie per l'ordine: - dotazione interna sì / no - Noce 77 o Acero 78 - cod. art. del lavabo (v. pag. 943)						

**Luv** Design by Cecilie Manz

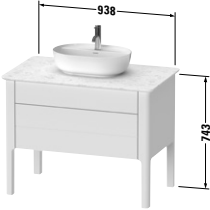
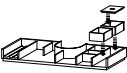
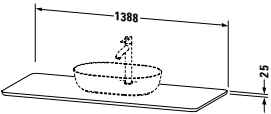
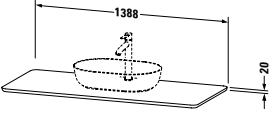
Descrizione	Largh. x Prof. (mm)	Cod.Art.	Euro			
			Fascia di prezzo 1	Fascia di prezzo 2	Fascia di prezzo 3	Fascia di prezzo 4
 <p><b>Base sottolavabo a pavimento per consolle</b>            1 cassetto,            1 elemento estraibile            cassetto superiore con scasso per il sifone            e coprisifone</p>	938 x 570	<b>LU 9569</b>				3.662
 <p><b>Optional</b>            Dotazione interna in legno massello,            con scasso per il sifone            per elementi di larghezza 938 mm</p>	938	<b>UV 9684</b>	375			
<p><b>Infobox:</b> Si consiglia l'uso del sifone salvaspazio # 005076 / Consolle non fornita in dotazione, da ordinare / Larghezza totale inclusa la consolle 988 mm / Le dotazioni interne non possono essere ordinate in un secondo momento poiché devono essere fissate in produzione / Regolazione dell'altezza integrata nel piede (-5 mm +20 mm) / Indicazioni necessarie per l'ordine:            - dotazione interna sì / no            - Noce 77 o Acero 78            - cod. art. del lavabo (v. pag. 943)</p>						
 <p><b>Consolle in legno massello</b>            1 consolle con un taglio per lavabo            per basi sottolavabo con consolle</p>	1388 x 595	<b>LU 9461</b>	1.697			
<p><b>Infobox:</b> Sovrapprezzo di 27 € per foro rubinetteria, previa indicazione esatta della posizione / Per base sottolavabo # LU9561, LU9566</p>						
 <p><b>Consolle in quarzo ricomposto</b>            1 consolle con un taglio per lavabo            per basi sottolavabo con consolle</p>	1388 x 595	<b>LU 9466</b>	2.421			
<p><b>Infobox:</b> Sovrapprezzo di 27 € per foro rubinetteria, previa indicazione esatta della posizione / Per base sottolavabo # LU9561, LU9566</p>						

Luv Design by Cecilie Manz

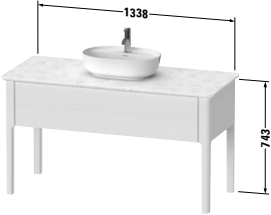
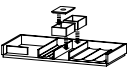
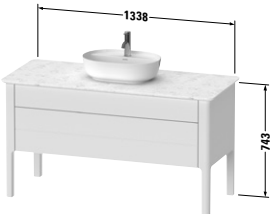
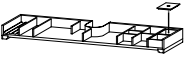
Descrizione	Largh. x Prof. (mm)	Cod.Art.	Euro			
			Fascia di prezzo 1	Fascia di prezzo 2	Fascia di prezzo 3	Fascia di prezzo 4
						
<b>Base sottolavabo a pavimento per consolle</b>						
1 elemento estraibile	1338 x 570	<b>LU 9561</b>				3.182
						
<b>Optional</b>						
Dotazione interna in legno massello, senza scasso per il sifone						
per elementi di larghezza 1338 mm	1338	<b>UV 9827</b>	543			
<b>Infobox:</b> Si consiglia l'uso del sifone salvaspazio # 005076 / Consolle non fornita in dotazione, da ordinare / Larghezza totale inclusa la consolle 1388 mm / Le dotazioni interne non possono essere ordinate in un secondo momento poiché devono essere fissate in produzione / Regolazione dell'altezza integrata nel piede (-5 mm +20 mm) / Indicazioni necessarie per l'ordine: - dotazione interna sì / no - Noce 77 o Acero 78 - cod. art. del lavabo (v. pag. 943)						
						
<b>Base sottolavabo a pavimento per consolle</b>						
1 cassetto, 1 elemento estraibile						
cassetto superiore con scasso per il sifone e coprisifone	1338 x 570	<b>LU 9566</b>				3.894
						
<b>Optional</b>						
Dotazione interna in legno massello, con scasso per il sifone						
per elementi di larghezza 1338 mm	1338	<b>UV 9799</b>	377			
<b>Infobox:</b> Si consiglia l'uso del sifone salvaspazio # 005076 / Consolle non fornita in dotazione, da ordinare / Larghezza totale inclusa la consolle 1388 mm / Le dotazioni interne non possono essere ordinate in un secondo momento poiché devono essere fissate in produzione / Regolazione dell'altezza integrata nel piede (-5 mm +20 mm) / Indicazioni necessarie per l'ordine: - dotazione interna sì / no - Noce 77 o Acero 78 - cod. art. del lavabo (v. pag. 943)						

**LUV** Design by Cecilie Manz

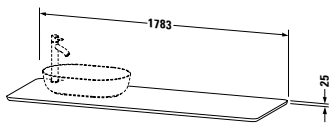
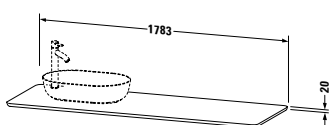
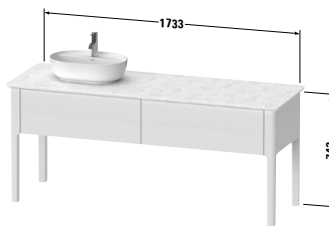
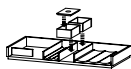

Descrizione	Largh. x Prof. (mm)	Cod.Art.	Euro			
			Fascia di prezzo 1	Fascia di prezzo 2	Fascia di prezzo 3	Fascia di prezzo 4
 <p><b>Consolle in legno massello</b> 1 consolle con un taglio per lavabo a scelta a destra o a sinistra per basi sottolavabo con consolle</p>	1783 x 595	<b>LU 9463 L/R</b>	2.103			
<p><b>Infobox:</b> Sovrapprezzo di 27 € per foro rubinetteria, previa indicazione esatta della posizione / Per base sottolavabo # LU9563, LU9568 / Indicazioni necessarie per l'ordine: - L/R = lavabo a scelta a sx (L) o a dx (R)</p>						
 <p><b>Consolle in quarzo ricomposto</b> 1 consolle con un taglio per lavabo a scelta a destra o a sinistra per basi sottolavabo con consolle</p>	1783 x 595	<b>LU 9468 L/R</b>	2.862			
<p><b>Infobox:</b> Sovrapprezzo di 27 € per foro rubinetteria, previa indicazione esatta della posizione / Per base sottolavabo # LU9563, LU9568 / Indicazioni necessarie per l'ordine: - L/R = lavabo a scelta a sx (L) o a dx (R)</p>						
 <p><b>Base sottolavabo a pavimento per consolle</b> 2 elementi estraibili</p>	1733 x 570	<b>LU 9563 L/R</b>				3.989
 <p><b>Optional</b> Dotazione interna in legno massello, senza scasso per il sifone</p>						
per elementi di larghezza 866 mm, sotto la ceramica, a destra o sinistra	866	<b>UV 9812 L/R</b>	439			
per elementi di larghezza 866 mm, laterale alla ceramica, a destra o sinistra	866	<b>UV 9811 L/R</b>	359			
per elementi di larghezza 866 mm, su entrambi i lati	866	<b>UV 9810 B</b>	798			
<p><b>Infobox:</b> Nelle installazioni in nicchia, mantenere una distanza minima dalla parete di 20 mm / Si consiglia l'uso del sifone salvaspazio # 005076 / Consolle non fornita in dotazione, da ordinare / Larghezza totale inclusa la consolle 1783 mm / Le dotazioni interne non possono essere ordinate in un secondo momento poiché devono essere fissate in produzione / Regolazione dell'altezza integrata nel piede (-5 mm +20 mm) / Indicazioni necessarie per l'ordine: - L/R = lavabo a scelta a sx (L) o a dx (R) - dotazione interna sì / no - posizione della dotazione interna a sx (L), a dx (R) o su entrambi i lati (B) - Noce 77 o Acero 78 - cod. art. del lavabo (v. pag. 943)</p>						

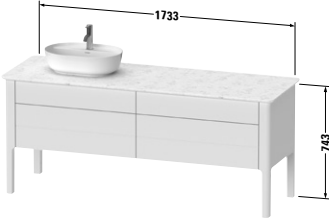
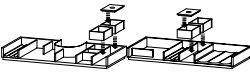
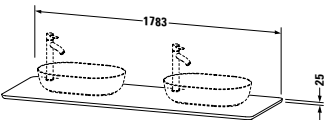
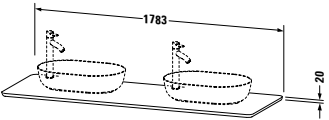

**LUV** Design by Cecilie Manz

Descrizione	Largh. x Prof. (mm)	Cod.Art.	Euro			
			Fascia di prezzo 1	Fascia di prezzo 2	Fascia di prezzo 3	Fascia di prezzo 4
						
<b>Base sottolavabo a pavimento per consolle</b> 2 cassetti, 2 elementi estraibili, cassetto superiore, sotto il lavabo, dotato di scasso per il sifone e coprisifone	1733 x 570	<b>LU 9568 L/R</b>				5.052
						
<b>Optional</b> Dotazione interna in legno massello con scasso per il sifone, per elementi di larghezza 866 mm, sotto la ceramica, a destra o sinistra	866	<b>UV 9817 L/R</b>	377			
senza scasso per il sifone, per elementi di larghezza 866 mm, laterale alla ceramica, a destra o sinistra	866	<b>UV 9816 L/R</b>	439			
per elementi di larghezza 866 mm, su entrambi i lati	866	<b>UV 9815 B</b>	816			
<b>Infobox:</b> Si consiglia l'uso del sifone salvaspazio # 005076 / Consolle non fornita in dotazione, da ordinare / Larghezza totale inclusa la consolle 1783 mm / Regolazione dell'altezza integrata nel piede (-5 mm +20 mm) / Le dotazioni interne non possono essere ordinate in un secondo momento poiché devono essere fissate in produzione / Indicazioni necessarie per l'ordine: - L/R = lavabo a scelta a sx (L) o a dx (R) - dotazione interna sì / no - posizione della dotazione interna a sx (L), a dx (R) o su entrambi i lati (B) - Noce 77 o Acero 78 - cod. art. del lavabo (v. pag. 943)						
						
<b>Consolle in legno massello</b> 1 consolle con 2 tagli per 2 lavabi per basi sottolavabo con consolle	1783 x 595	<b>LU 9462 B</b>	2.116			
<b>Infobox:</b> Sovrapprezzo di 27 € per foro rubinetteria, previa indicazione esatta della posizione / Per base sottolavabo # LU9562, LU9567						
						
<b>Consolle in quarzo ricomposto</b> 1 consolle con 2 tagli per 2 lavabi per basi sottolavabo con consolle	1783 x 595	<b>LU 9467 B</b>	3.152			
<b>Infobox:</b> Sovrapprezzo di 27 € per foro rubinetteria, previa indicazione esatta della posizione / Per base sottolavabo # LU9562, LU9567						

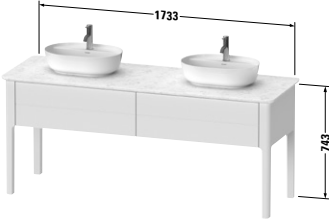
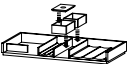
Luv Design by Cecilie Manz

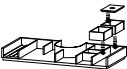
Descrizione	Largh. x Prof. (mm)	Cod.Art.	Euro			
			Fascia di prezzo 1	Fascia di prezzo 2	Fascia di prezzo 3	Fascia di prezzo 4
						
<b>Base sottolavabo a pavimento per consolle</b>						
2 elementi estraibili	1733 x 570	<b>LU 9562 B</b>				4.029
						
<b>Optional</b>						
Dotazione interna in legno massello, senza scasso per il sifone						
per elementi di larghezza 866 mm, a destra o sinistra	866	<b>UV 9809 L/R</b>	439			
per elementi di larghezza 866 mm, su entrambi i lati	866	<b>UV 9808 B</b>	878			
<b>Infobox:</b> Si consiglia l'uso del sifone salvaspazio # 005076 / Consolle non fornita in dotazione, da ordinare / Larghezza totale inclusa la consolle 1783 mm / Le dotazioni interne non possono essere ordinate in un secondo momento poiché devono essere fissate in produzione / Regolazione dell'altezza integrata nel piede (-5 mm +20 mm) / Indicazioni necessarie per l'ordine: - dotazione interna sì / no - posizione della dotazione interna a sx (L), a dx (R) o su entrambi i lati (B) - Noce 77 o Acero 78 - cod. art. del lavabo (v. pag. 943)						
						
<b>Base sottolavabo a pavimento per consolle</b>						
2 cassetti, 2 elementi estraibili cassetto superiore con scasso per il sifone e coprisifone	1733 x 570	<b>LU 9567 B</b>				5.105
						
<b>Optional</b>						
Dotazione interna in legno massello, con scasso per il sifone						
per elementi di larghezza 866 mm, a destra o sinistra	866	<b>UV 9814 L/R</b>	377			
su entrambi i lati						
per elementi di larghezza 866 mm	866	<b>UV 9813 B</b>	754			
<b>Infobox:</b> Si consiglia l'uso del sifone salvaspazio # 005076 / Consolle non fornita in dotazione, da ordinare / Larghezza totale inclusa la consolle 1783 mm / Le dotazioni interne non possono essere ordinate in un secondo momento poiché devono essere fissate in produzione / Regolazione dell'altezza integrata nel piede (-5 mm +20 mm) / Indicazioni necessarie per l'ordine: - dotazione interna sì / no - posizione della dotazione interna a sx (L), a dx (R) o su entrambi i lati (B) - Noce 77 o Acero 78 - cod. art. del lavabo (v. pag. 943)						

**Luv** Design by Cecilie Manz

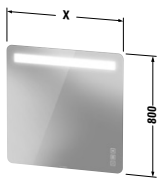
Descrizione	Largh. x Prof. (mm)	Cod.Art.	Euro			
			Fascia di prezzo 1	Fascia di prezzo 2	Fascia di prezzo 3	Fascia di prezzo 4
 <p><b>Specchio con illuminazione</b>            IP 44,            barra luminosa LED,            luce indiretta LED (sopra e sotto),            comandi touchless,            funzione dimmer per LED,            regolazione graduale e sincrona della            temperatura di colore della luce diretta e            indiretta,            funzione dimmer e regolazione del colore            con funzione memory,            sistema antiappannamento con spegni-            mento automatico,            LED (durata &gt;30.000 ore),            diodi fissi,            classe di efficienza energetica: D ed E</p>						
modulo LED 2700-6500 Kelvin di tempe- ratura di colore, 29 W	500 x 38	<b>LU 9657</b>	1.825			
modulo LED 2700-6500 Kelvin di tempe- ratura di colore, 50 W	800 x 38	<b>LU 9658</b>	2.149			
modulo LED 2700-6500 Kelvin di tempe- ratura di colore, 79 W	1200 x 38	<b>LU 9659</b>	2.448			
modulo LED 2700 - 6500 Kelvin di tem- peratura di colore, 108 W	1600 x 38	<b>LU 9660</b>	3.023			
<b>Infobox:</b> Accensione e spegnimento possibili anche mediante interruttore a parete già predisposto						

**Luv** Design by Cecilie Manz

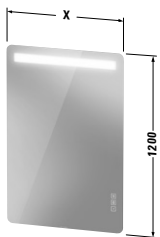
Descrizione	Largh. x Prof. (mm)	Cod.Art.	Euro				
			Fascia di prezzo 1	Fascia di prezzo 2	Fascia di prezzo 3	Fascia di prezzo 4	
 <p><b>Specchio con illuminazione</b>            IP 44,            barra luminosa LED,            luce indiretta LED (sopra e sotto),            comandi touchless,            funzione dimmer per LED,            regolazione graduale e sincrona della            temperatura di colore della luce diretta e            indiretta,            funzione dimmer e regolazione del colore            con funzione memory,            sistema antiappannamento con spegni-            mento automatico,            LED (durata &gt;30.000 ore),            diodi fissi,            classe di efficienza energetica: D ed E</p>	modulo LED 2700-6500 Kelvin di tempe- ratura di colore, 29 W	500 x 38	<b>LU 9667</b>	1.941			
	modulo LED 2700-6500 Kelvin di tempe- ratura di colore, 50 W	800 x 38	<b>LU 9668</b>	2.276			
	modulo LED 2700-6500 Kelvin di tempe- ratura di colore, 79 W	1200 x 38	<b>LU 9669</b>	2.680			
	modulo LED 2700 - 6500 Kelvin di tem- peratura di colore, 108 W	1600 x 38	<b>LU 9670</b>	3.296			
	<b>Infobox:</b> Accensione e spegnimento possibili anche mediante interruttore a parete già predisposto						

**Starck** Design by Philippe Starck

**Informazioni generali**

<b>Frontale Corpo</b>	<b>Impiallacciatura in vero legno</b> Fascia di prezzo 3	<b>13</b> Noce americano	<b>Materiale di base:</b> multistrato di legno incollato curvo. Lato esterno impiallacciato in vero legno, con laccatura protettiva trasparente. Lato interno: laminato (HPL) in nero. <b>Materiale dei profili:</b> profili impiallacciati in vero legno sul lato esterno. Il legno è un materiale naturale, pertanto nell'impiallacciatura sono possibili piccole differenze strutturali e di colore.
	<b>Laccatura</b> Fascia di prezzo 4	<b>36</b> Bianco satinato <b>39</b> Bianco Nordic satinato <b>40</b> Nero lucido <b>60</b> Taupe satinato <b>85</b> Bianco lucido <b>92</b> Grigio pietra satinato <b>98</b> Blu notte satinato	<b>Materiale di base:</b> multistrato di legno incollato curvo. Lato esterno con laccatura multistrato. Lato interno: laminato (HPL) in nero. <b>Materiale dei profili:</b> profili in ABS (laccati) sul lato esterno.
<b>Specchio</b>			Versione App: Illuminazione con tecnologia LED, controllo a scelta tramite app o tramite interruttore a sensore a destra. <b>Funzioni con interruttore a sensore:</b> accensione / spegnimento e sistema antiappannamento, inclusa funzione dimmer LED con effetto Memory. <b>Funzioni con app:</b> accensione / spegnimento e sistema antiappannamento, regolazione continua della temperatura di colore da 2700 a 6500 Kelvin, incl. funzione dimmer con effetto Memory, creazione di scenari luminosi
<b>Maniglie</b>		Cromo	Ottone cromato
<b>Illuminazione interna per base sottolavabo (optional)</b>			Illuminazione con tecnologia LED, 3500 K di temperatura di colore. Accensione e spegnimento all'apertura e chiusura dell'anta mediante sensore integrato.
<b>Nuovo cod. art.</b>	<b>Cifra 12</b> Codici paese per gli specchi e l'illuminazione interna	<b>0</b> IT	Esempio: WT 7060 0 00 00 0000
	<b>Cifra 14</b> Illuminazione interna per basi sottolavabo	<b>0</b> Senza illuminazione interna <b>1</b> Con illuminazione interna	Esempio: S1 9520 0 85 85 0010

**Starck** Design by Philippe Starck

Esempio d'ordine



**Starck**

Base sottolavabo a pavimento  
Illuminazione interna  
Specchio con illuminazione

**85** Bianco lucido

Descrizione	Note	Quantità	Cod. Art.
<b>1</b> Base sottolavabo a pavimento	Larghezza 560 mm	1	# S1 9520 0 85 85 0010
inclusa illuminazione interna per base sottolavabo		1	
<b>2</b> Specchio con illuminazione	Larghezza 450 mm	1	# WT 7060 0 00 00 0000
<b>C</b> Starck 1	Larghezza 580 mm	1	# 040658 00 00
<b>F</b> Miscelatore monocomando C.1 M		1	# C11020

**Starck** Design by Philippe Starck

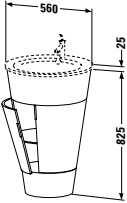
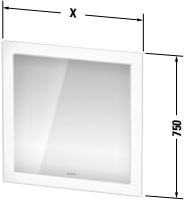
Descrizione	Largh. x Prof. (mm)	Cod.Art.	Euro			
			Fascia di prezzo 1	Fascia di prezzo 2	Fascia di prezzo 3	Fascia di prezzo 4
 <p><b>Base sottolavabo a pavimento</b> 2 ante, 1 ripiano in vetro con ringhierina per Starck 1 # 040658</p>	560 x 600	<b>S1 9520</b>			4.159	4.648
<p><b>Optional</b> Sistema di illuminazione interna per base sottolavabo, posizione dell'illuminazione interna non selezionabile, classe di efficienza energetica: G modulo LED 3500 Kelvin di temperatura di colore, 6,5 W</p>		<b>S1 9704</b>	432			
<p><b>Infobox:</b> Si consiglia l'uso del sifone speciale # 005026 / I sistemi di illuminazione interna non possono essere ordinati in un secondo momento poiché devono essere fissati in produzione / Indicazioni necessarie per l'ordine: - sistema di illuminazione interna sì/no</p>						
 <p><b>Specchio con illuminazione</b> versione "App", IP 44, illuminazione LED (su 4 lati), sistema antiappannamento con spegnimento automatico, impostazioni complete della luce e del sistema antiappannamento tramite app, funzione dimmer e regolazione del colore con funzione memory, 1 interruttore a sensore sotto a dx, LED (durata &gt;30.000 ore), diodi fissi, classe di efficienza energetica: E</p>						
<p>modulo LED 2700-6500 Kelvin di temperatura di colore, 29 W</p>	450 x 50	<b>WT 7060</b>	2.334			
<p>modulo LED 2700-6500 Kelvin di temperatura di colore, 38 W</p>	750 x 50	<b>WT 7061</b>	2.697			
<p>modulo LED 2700-6500 Kelvin di temperatura di colore, 47 W</p>	1050 x 50	<b>WT 7062</b>	3.071			
<p>modulo LED 2700-6500 Kelvin di temperatura di colore, 56 W</p>	1350 x 50	<b>WT 7063</b>	3.467			
<p><b>Infobox:</b> Distanza tra il sensore e la superficie riflettente = min. 75 mm / Comandi mediante app e interruttore a sensore / Per maggiori dettagli: <a href="http://www.duravit.it/casambi-app">www.duravit.it/casambi-app</a></p>						

## White Tulip Design by Philippe Starck

### Informazioni generali

<b>Corpo</b>	<b>Laccatura</b>	<b>36</b> Bianco satinato	<b>Materiale di base:</b> lastre MDF ad alta compressione con laccatura multistrato. Superficie interna rivestita in resina melamminica in Nero diamante (57). <b>Materiale dei profili:</b> profili in ABS (laccati).
<b>Frontale</b>	Fascia di prezzo 1	<b>39</b> Bianco Nordic satinato	
<b>Consolle</b>		<b>58</b> Grigio grafite satinato	
<b>Ripiano in legno</b>		<b>60</b> Taupe satinato	
		<b>85</b> Bianco lucido	
		<b>92</b> Grigio pietra satinato	
		<b>H1</b> Grigio grafite lucido	
		<b>H2</b> Grigio pietra lucido	
		<b>H3</b> Taupe lucido	
		<b>H4</b> Bianco Nordic lucido	
<b>Frontale</b>	<b>Legno massello</b>	<b>H5</b> Rovere naturale massello	<b>Materiale di base:</b> pannelli di legno massello a 3 strati con laccatura protettiva trasparente. Il legno massello è un materiale naturale, pertanto può presentare piccole differenze strutturali e di colore.
<b>Ripiano in legno</b>	Fascia di prezzo 2		
	<b>Legno massello</b>	<b>77</b> Noce americano massello	<b>Materiale di base:</b> pannelli di legno massello a 3 strati con laccatura protettiva trasparente. Il legno massello è un materiale naturale, pertanto può presentare piccole differenze strutturali e di colore.
	Fascia di prezzo 3		
<b>Specchio con illuminazione</b>			<p>Versione Sensor: Illuminazione con tecnologia LED, 3500 K di temperatura di colore. Interruttore a sensore per l'accensione e lo spegnimento posto a destra, inclusa funzione dimmer LED con funzione Memory. Sistema antiappannamento optional.</p> <p>Versione App: Illuminazione con tecnologia LED, controllo a scelta tramite app o tramite interruttore a sensore a destra.</p> <p><b>Funzioni con interruttore a sensore:</b> accensione / spegnimento e sistema antiappannamento, inclusa funzione dimmer LED con effetto Memory.</p> <p><b>Funzioni con app:</b> accensione / spegnimento e sistema antiappannamento, regolazione continua della temperatura di colore da 2700 a 6500 Kelvin, incl. funzione dimmer con effetto Memory, creazione di scenari luminosi</p>
<b>Sostegno metallico</b>		Cromo	Alluminio
<b>Portasciugamani</b>		Cromo	Zinco pressofuso
<b>Maniglie</b>			
<b>Dotazione interna</b>	<b>Legno massello</b>	<b>77</b> Noce americano massello	La dotazione interna, realizzata in materiali quali vetro acrilico e legno massello, è disponibile a scelta in finitura Rovere o Noce. Esiste una dotazione interna specifica per ciascuna larghezza dei mobili, da 684 a 1300 mm. Le possibilità di suddivisione aumentano con l'aumentare delle dimensioni del mobile, rendendo ottimale lo sfruttamento di tutta la capienza. Il coperchio e i ripiani ondulati grandi e piccoli sono dotati di uno speciale rivestimento antiscivolo.
	Fascia di prezzo 1	<b>H5</b> Rovere naturale massello	
<b>Meccanismo di scorrimento</b>		Senza maniglia	Meccanismo tip-on con rientro automatico. Apertura automatica a pressione.
		Con maniglia	Maniglia mobile a forma di anello. Cassetto / elemento estraibile con meccanismo di autochiusura.
<b>Sistema antiappannamento (optional nella versione Sensor) (di serie nella versione App)</b>			<p>Un riscaldatore impedisce ad una porzione definita di specchio di appannarsi a causa della formazione di condensa. Il riscaldatore viene acceso e spento insieme all'illuminazione dello specchio. Se lo specchio è già appannato prima dell'accensione, il disappannamento richiederà circa 5 minuti.</p> <p>Funzione di spegnimento automatico dopo 60 minuti.</p> <p>1 riscaldatore 200 x 400 mm per specchio da 450 mm (al centro)</p> <p>1 riscaldatore 400 x 400 mm per specchio da 750 e 1050 mm (al centro)</p> <p>2 riscaldatori 400 x 400 mm per specchio da 1350 mm (1 a sinistra / 1 a destra)</p>
<b>Illuminazione interna per base sottolavabo (optional)</b>			Illuminazione con tecnologia LED, 4500 K di temperatura di colore. Accensione e spegnimento all'apertura e chiusura dei cassetti mediante sensore integrato.

Tutte le superfici Duravit sono resistenti all'umidità / Per i colori consultare la tabella in fondo al listino



## White Tulip Design by Philippe Starck

### Informazioni generali

<b>Nuovo cod. art.</b>	<b>Cifra 12</b> Codici paese per gli specchi e l'illuminazione interna	<b>0</b> IT	Esempio: WT 7052 0 00 00 0 <u>000</u>
	<b>Cifra 13</b> Dotazione interna	<b>0</b> Senza dotazione interna <b>A</b> Acero (al centro) <b>B</b> Acero (a sinistra) <b>C</b> Acero (a destra) <b>D</b> Acero (su entrambi i lati) <b>E</b> Noce (al centro) <b>F</b> Noce (a sinistra) <b>G</b> Noce (a destra) <b>H</b> Noce (su entrambi i lati)	Esempio: WT 4988 B 39 39 0 <u>100</u>
	Oppure sistema antiappannamento optional	<b>0</b> Senza sistema antiappannamento <b>1</b> Con sistema antiappannamento	Esempio: WT 7052 0 00 00 0 <u>100</u>
	<b>Cifra 14</b> Illuminazione interna per basi sottolavabo	<b>0</b> Senza illuminazione interna <b>1</b> Con illuminazione interna	Esempio: WT 4980 0 39 39 00 <u>10</u>

## White Tulip Design by Philippe Starck

### Esempio d'ordine



#### White Tulip

Base sottolavabo sospesa



Dotazione interna  
Illuminazione interna  
Specchio con illuminazione  
Colonna bassa

**39** Bianco Nordic satinato  
**H5** Rovere naturale massello  
**H5** Rovere naturale massello

**39** Bianco Nordic satinato  
**H5** Rovere naturale massello

Descrizione	Note	Quantità	Cod. Art.
<b>1 a</b> Base sottolavabo sospesa	Larghezza 984 mm, frontale nel <b>colore del corpo</b>	1	# WT 4352 0 39 39 0110
<b>1 b</b> Base sottolavabo sospesa	Larghezza 984 mm, frontale in <b>legno massello</b>	1	# WT 4352 0 H5 39 0100
Inclusa dotazione interna		1	
<b>2</b> Specchio con illuminazione	Larghezza 1050 mm	1	# WT 7062 0 00 00 0000
<b>3 a</b> Colonna bassa sospesa	Altezza 1320 mm, anta nel <b>colore del corpo</b>	1	# WT 1333 L 39 39
<b>3 b</b> Colonna bassa sospesa	Altezza 1320 mm, anta in <b>legno massello</b>	1	# WT 1333 L H5 39
<b>C</b> White Tulip	Larghezza 1050 mm	1	# 236310 00 00
<b>F</b> White Tulip	Misura M	1	# WT 1020

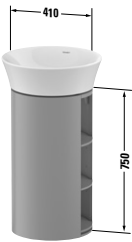
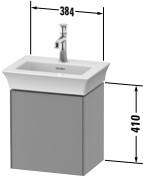
**White Tulip** Design by Philippe Starck

Descrizione	Largh. x Prof. (mm)	Cod.Art.	Euro			
			Fascia di prezzo 1	Fascia di prezzo 2	Fascia di prezzo 3	
 <p><b>Base sottolavabo a pavimento</b> 2 ripiani in legno accessibili da destra e sinistra, fissaggio a pavimento incluso per White Tulip # 236550</p>	410 x 410	<b>WT 4239</b>	3.483	3.688	3.901	
<p><b>Infobox:</b> Ripiano in legno disponibile a scelta anche in legno massello: Noce 77 o Rovere H5 / Installabile solo con sifone di design # 005036 / Non adatto con riscaldamento a pavimento / Indicazioni necessarie per l'ordine: - colore del ripiano in legno - colore del corpo</p>						
 <p><b>Base sottolavabo sospesa</b> 1 anta per White Tulip # 073745</p>	384 x 298	<b>WT 4240 L/R</b>	1.304	1.389	1.451	
<p><b>Infobox:</b> Frontale disponibile a scelta anche in legno massello: Noce 77 o Rovere H5 / Si consiglia l'uso del sifone salvaspazio # 005076 / Mantenere una distanza minima dalla parete di 50 mm / Indicazioni necessarie per l'ordine: - posizione delle cerniere a sx (L) o a dx (R) - colore del frontale - colore del corpo</p>						
 <p><b>Base sottolavabo sospesa</b> 1 anta per White Tulip # 073745</p>	384 x 298	<b>WT 4250 L/R</b>	1.355	1.439	1.503	
<p><b>Infobox:</b> Frontale disponibile a scelta anche in legno massello: Noce 77 o Rovere H5 / Si consiglia l'uso del sifone salvaspazio # 005076 / Mantenere una distanza minima dalla parete di 50 mm / Indicazioni necessarie per l'ordine: - posizione delle cerniere a sx (L) o a dx (R) - colore del frontale - colore del corpo</p>						

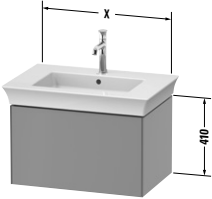
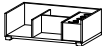

**White Tulip** Design by Philippe Starck

Descrizione	Largh. x Prof. (mm)	Cod.Art.	Euro			
			Fascia di prezzo 1	Fascia di prezzo 2	Fascia di prezzo 3	
						
<b>Base sottolavabo sospesa</b>						
1 elemento estraibile						
per White Tulip # 236375	684 x 458	<b>WT 4241</b>	1.784	1.940	2.056	
per White Tulip # 236310	984 x 458	<b>WT 4242</b>	1.889	2.106	2.275	
						
<b>Optional</b>						
Dotazione interna in legno massello, senza scasso per il sifone						
per elementi di larghezza 684 mm	684	<b>UV 9855</b>	215			
per elementi di larghezza 984 mm	984	<b>UV 9857</b>	517			
Sistema di illuminazione interna per base sottolavabo, posizione dell'illuminazione interna non selezionabile, classe di efficienza energetica: G						
modulo LED 4500 Kelvin di temperatura di colore, 2 W						
		<b>WT 9719</b>	234			
modulo LED 4500 Kelvin di temperatura di colore, 4 W						
		<b>WT 9695</b>	262			
<p><b>Infobox:</b> Frontale disponibile a scelta anche in legno massello: Noce 77 o Rovere H5 / Installabile solo con sifone salvaspazio (consigliato # 005076) / Le dotazioni interne non possono essere ordinate in un secondo momento poiché devono essere fissate in produzione / I sistemi di illuminazione interna non possono essere ordinati in un secondo momento poiché devono essere fissati in produzione / Indicazioni necessarie per l'ordine:</p> <ul style="list-style-type: none"> <li>- colore del frontale</li> <li>- colore del corpo</li> <li>- dotazione interna sì / no</li> <li>- Noce 77 o Rovere naturale H5</li> <li>- sistema di illuminazione interna sì/no</li> </ul>						

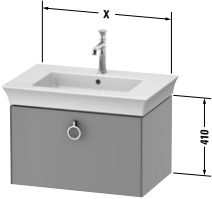
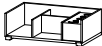
**White Tulip** Design by Philippe Starck

Descrizione	Largh. x Prof. (mm)	Cod.Art.	Euro			
			Fascia di prezzo 1	Fascia di prezzo 2	Fascia di prezzo 3	
						
<b>Base sottolavabo sospesa</b>						
1 elemento estraibile						
per White Tulip # 236375	684 x 458	<b>WT 4251</b>	1.799	1.955	2.071	
per White Tulip # 236310	984 x 458	<b>WT 4252</b>	1.902	2.119	2.287	
						
<b>Optional</b>						
Dotazione interna in legno massello, senza scasso per il sifone						
per elementi di larghezza 684 mm	684	<b>UV 9855</b>	215			
per elementi di larghezza 984 mm	984	<b>UV 9857</b>	517			
Sistema di illuminazione interna per base sottolavabo, posizione dell'illuminazione interna non selezionabile, classe di efficienza energetica: G						
modulo LED 4500 Kelvin di temperatura di colore, 2 W		<b>WT 9719</b>	234			
modulo LED 4500 Kelvin di temperatura di colore, 4 W		<b>WT 9695</b>	262			
<b>Infobox:</b> Frontale disponibile a scelta anche in legno massello: Noce 77 o Rovere H5 / Installabile solo con sifone salvaspazio (consigliato # 005076) / Le dotazioni interne non possono essere ordinate in un secondo momento poiché devono essere fissate in produzione / I sistemi di illuminazione interna non possono essere ordinati in un secondo momento poiché devono essere fissati in produzione / Indicazioni necessarie per l'ordine: <ul style="list-style-type: none"> <li>- colore del frontale</li> <li>- colore del corpo</li> <li>- dotazione interna sì / no</li> <li>- Noce 77 o Rovere naturale H5</li> <li>- sistema di illuminazione interna sì/no</li> </ul>						

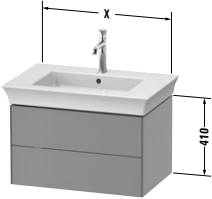
**White Tulip** Design by Philippe Starck

Descrizione	Largh. x Prof. (mm)	Cod.Art.	Euro			
			Fascia di prezzo 1	Fascia di prezzo 2	Fascia di prezzo 3	
						
<b>Base sottolavabo sospesa</b>						
2 cassetti, cassetto superiore con scasso per il sifone e coprisifone						
per White Tulip # 236375	684 x 458	<b>WT 4341</b>	2.242	2.417	2.536	
per White Tulip # 236310	984 x 458	<b>WT 4342</b>	2.378	2.618	2.789	
						
<b>Optional</b>						
Dotazione interna in legno massello, con scasso per il sifone						
per elementi di larghezza 684 mm	684	<b>UV 9861</b>	273			
per elementi di larghezza 984 mm	984	<b>UV 9863</b>	377			
Sistema di illuminazione interna per base sottolavabo, posizione dell'illuminazione interna non selezionabile, classe di efficienza energetica: G						
modulo LED 4500 Kelvin di temperatura di colore, 4 W		<b>WT 9722</b>	366			
modulo LED 4500 Kelvin di temperatura di colore, 8 W		<b>WT 9696</b>	421			
<b>Infobox:</b> Frontale disponibile a scelta anche in legno massello: Noce 77 o Rovere H5 / Si consiglia l'uso del sifone salvaspazio # 005076 / Le dotazioni interne non possono essere ordinate in un secondo momento poiché devono essere fissate in produzione / I sistemi di illuminazione interna non possono essere ordinati in un secondo momento poiché devono essere fissati in produzione / Indicazioni necessarie per l'ordine: <ul style="list-style-type: none"> <li>- colore del frontale</li> <li>- colore del corpo</li> <li>- dotazione interna sì / no</li> <li>- Noce 77 o Rovere naturale H5</li> <li>- sistema di illuminazione interna sì/no</li> </ul>						

**White Tulip** Design by Philippe Starck

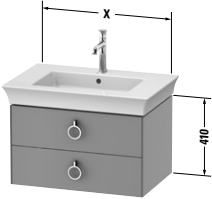
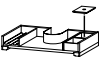
Descrizione	Largh. x Prof. (mm)	Cod.Art.	Euro			
			Fascia di prezzo 1	Fascia di prezzo 2	Fascia di prezzo 3	
						
<b>Base sottolavabo sospesa</b>						
2 cassetti, cassetto superiore con scasso per il sifone e coprisifone						
per White Tulip # 236375	684 x 458	<b>WT 4351</b>	2.273	2.448	2.566	
per White Tulip # 236310	984 x 458	<b>WT 4352</b>	2.404	2.645	2.815	
						
<b>Optional</b>						
Dotazione interna in legno massello, con scasso per il sifone						
per elementi di larghezza 684 mm	684	<b>UV 9861</b>	273			
per elementi di larghezza 984 mm	984	<b>UV 9863</b>	377			
Sistema di illuminazione interna per base sottolavabo, posizione dell'illuminazione interna non selezionabile, classe di efficienza energetica: G						
modulo LED 4500 Kelvin di temperatura di colore, 4 W		<b>WT 9722</b>	366			
modulo LED 4500 Kelvin di temperatura di colore, 8 W		<b>WT 9696</b>	421			
<b>Infobox:</b> Frontale disponibile a scelta anche in legno massello: Noce 77 o Rovere H5 / Si consiglia l'uso del sifone salvaspazio # 005076 / Le dotazioni interne non possono essere ordinate in un secondo momento poiché devono essere fissate in produzione / I sistemi di illuminazione interna non possono essere ordinati in un secondo momento poiché devono essere fissati in produzione / Indicazioni necessarie per l'ordine: <ul style="list-style-type: none"> <li>- colore del frontale</li> <li>- colore del corpo</li> <li>- dotazione interna sì / no</li> <li>- Noce 77 o Rovere naturale H5</li> <li>- sistema di illuminazione interna sì/no</li> </ul>						

**White Tulip** Design by Philippe Starck

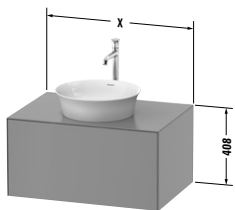
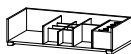
Descrizione	Largh. x Prof. (mm)	Cod.Art.	Euro			
			Fascia di prezzo 1	Fascia di prezzo 2	Fascia di prezzo 3	
						
<b>Base sottolavabo sospesa</b>						
1 elemento estraibile, 1 consolle con un taglio per lavabo						
	800 x 550	<b>WT 4975</b>	2.458	2.638	2.774	
	1000 x 550	<b>WT 4976</b>	2.615	2.836	3.006	
						
<b>Optional</b>						
Dotazione interna in legno massello, senza scasso per il sifone						
per elementi di larghezza 800 mm	800	<b>UV 9925</b>	359			
per elementi di larghezza 1000 mm	1000	<b>UV 9928</b>	517			
Sistema di illuminazione interna per base sottolavabo, posizione dell'illuminazione interna non selezionabile, classe di efficienza energetica: G						
modulo LED 4500 Kelvin di temperatura di colore, 2 W		<b>WT 9719</b>	234			
modulo LED 4500 Kelvin di temperatura di colore, 4 W		<b>WT 9695</b>	262			
<p><b>Infobox:</b> Frontale disponibile a scelta anche in legno massello: Noce 77 o Rovere H5 / Installabile solo con sifone salvaspazio (consigliato # 005076) / Le dotazioni interne non possono essere ordinate in un secondo momento poiché devono essere fissate in produzione / I sistemi di illuminazione interna non possono essere ordinati in un secondo momento poiché devono essere fissati in produzione / Sovrapprezzo di 27 € per foro rubinetteria, previa indicazione esatta della posizione / Indicazioni necessarie per l'ordine:</p> <ul style="list-style-type: none"> <li>- colore del frontale</li> <li>- colore del corpo</li> <li>- dotazione interna sì / no</li> <li>- Noce 77 o Rovere naturale H5</li> <li>- sistema di illuminazione interna sì/no</li> <li>- cod. art. del lavabo (v. pag. 950)</li> </ul>						

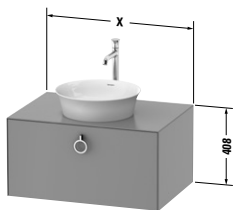
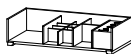

**White Tulip** Design by Philippe Starck

Descrizione	Largh. x Prof. (mm)	Cod.Art.	Euro			
			Fascia di prezzo 1	Fascia di prezzo 2	Fascia di prezzo 3	
						
<b>Base sottolavabo sospesa</b>						
1 elemento estraibile,						
1 consolle con un taglio per lavabo						
	800 x 550	<b>WT 4980</b>	2.473	2.652	2.789	
	1000 x 550	<b>WT 4981</b>	2.628	2.848	3.019	
						
<b>Optional</b>						
Dotazione interna in legno massello, senza scasso per il sifone						
per elementi di larghezza 800 mm	800	<b>UV 9925</b>	359			
per elementi di larghezza 1000 mm	1000	<b>UV 9928</b>	517			
Sistema di illuminazione interna per base sottolavabo, posizione dell'illuminazione interna non selezionabile, classe di efficienza energetica: G						
modulo LED 4500 Kelvin di temperatura di colore, 2 W						
		<b>WT 9719</b>	234			
modulo LED 4500 Kelvin di temperatura di colore, 4 W						
		<b>WT 9695</b>	262			
<p><b>Infobox:</b> Frontale disponibile a scelta anche in legno massello: Noce 77 o Rovere H5 / Installabile solo con sifone salvaspazio (consigliato # 005076) / Le dotazioni interne non possono essere ordinate in un secondo momento poiché devono essere fissate in produzione / I sistemi di illuminazione interna non possono essere ordinati in un secondo momento poiché devono essere fissati in produzione / Sovrapprezzo di 27 € per foro rubinetteria, previa indicazione esatta della posizione / Indicazioni necessarie per l'ordine:</p> <ul style="list-style-type: none"> <li>- colore del frontale</li> <li>- colore del corpo</li> <li>- dotazione interna sì / no</li> <li>- Noce 77 o Rovere naturale H5</li> <li>- sistema di illuminazione interna sì/no</li> <li>- cod. art. del lavabo (v. pag. 950)</li> </ul>						

**White Tulip** Design by Philippe Starck

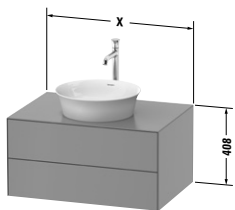
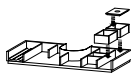
Descrizione	Largh. x Prof. (mm)	Cod.Art.	Euro			
			Fascia di prezzo 1	Fascia di prezzo 2	Fascia di prezzo 3	Euro
						
<b>Base sottolavabo sospesa</b> 2 cassetti, cassetto superiore con scasso per il sifone e coprisifone, 1 consolle con un taglio per lavabo						
	800 x 550	<b>WT 4985</b>	2.992	3.192	3.332	
	1000 x 550	<b>WT 4986</b>	3.163	3.407	3.581	
						
<b>Optional</b> Dotazione interna in legno massello, con scasso per il sifone						
per elementi di larghezza 800 mm	800	<b>UV 9972</b>	373			
per elementi di larghezza 1000 mm	1000	<b>UV 9976</b>	449			
Sistema di illuminazione interna per base sottolavabo, posizione dell'illuminazione interna non selezionabile, classe di efficienza energetica: G						
modulo LED 4500 Kelvin di temperatura di colore, 4 W		<b>WT 9722</b>	366			
modulo LED 4500 Kelvin di temperatura di colore, 8 W		<b>WT 9696</b>	421			
<b>Infobox:</b> Frontale disponibile a scelta anche in legno massello: Noce 77 o Rovere H5 / Installabile solo con sifone salvaspazio (consigliato # 005076) / Le dotazioni interne non possono essere ordinate in un secondo momento poiché devono essere fissate in produzione / I sistemi di illuminazione interna non possono essere ordinati in un secondo momento poiché devono essere fissati in produzione / Sovrapprezzo di 27 € per foro rubinetteria, previa indicazione esatta della posizione / Indicazioni necessarie per l'ordine: - colore del frontale - colore del corpo - dotazione interna sì / no - Noce 77 o Rovere naturale H5 - sistema di illuminazione interna sì/no - cod. art. del lavabo (v. pag. 950)						

**White Tulip** Design by Philippe Starck

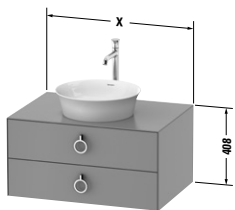
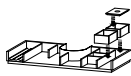
Descrizione	Largh. x Prof. (mm)	Cod.Art.	Euro			
			Fascia di prezzo 1	Fascia di prezzo 2	Fascia di prezzo 3	Euro
						
<b>Base sottolavabo sospesa</b> 2 cassette, cassetto superiore con scasso per il sifone e coprisifone, 1 consolle con un taglio per lavabo						
	800 x 550	<b>WT 4990</b>	3.021	3.221	3.360	
	1000 x 550	<b>WT 4991</b>	3.190	3.433	3.607	
						
<b>Optional</b> Dotazione interna in legno massello, con scasso per il sifone						
per elementi di larghezza 800 mm	800	<b>UV 9972</b>	373			
per elementi di larghezza 1000 mm	1000	<b>UV 9976</b>	449			
Sistema di illuminazione interna per base sottolavabo, posizione dell'illuminazione interna non selezionabile, classe di efficienza energetica: G						
modulo LED 4500 Kelvin di temperatura di colore, 4 W		<b>WT 9722</b>	366			
modulo LED 4500 Kelvin di temperatura di colore, 8 W		<b>WT 9696</b>	421			
<b>Infobox:</b> Frontale disponibile a scelta anche in legno massello: Noce 77 o Rovere H5 / Installabile solo con sifone salvaspazio (consigliato # 005076) / Le dotazioni interne non possono essere ordinate in un secondo momento poiché devono essere fissate in produzione / I sistemi di illuminazione interna non possono essere ordinati in un secondo momento poiché devono essere fissati in produzione / Sovrapprezzo di 27 € per foro rubinetteria, previa indicazione esatta della posizione / Indicazioni necessarie per l'ordine: - colore del frontale - colore del corpo - dotazione interna sì / no - Noce 77 o Rovere naturale H5 - sistema di illuminazione interna sì/no - cod. art. del lavabo (v. pag. 950)						

**White Tulip** Design by Philippe Starck

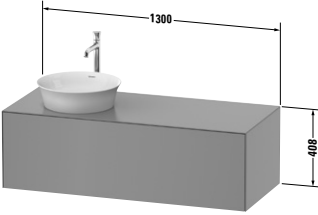
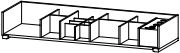
Descrizione	Largh. x Prof. (mm)	Cod.Art.	Euro	Euro	Euro	Euro
			Fascia di prezzo 1	Fascia di prezzo 2	Fascia di prezzo 3	
						
<b>Base sottolavabo sospesa</b> 1 elemento estraibile, 1 consolle con un taglio per lavabo						
	1300 x 550	<b>WT 4977 L/R</b>	2.870	3.152	3.374	
						
<b>Optional</b> Dotazione interna in legno massello, senza scasso per il sifone						
per elementi di larghezza 1300 mm	1300	<b>UV 9664</b>	513			
Sistema di illuminazione interna per base sottolavabo, posizione dell'illuminazione interna non selezionabile, classe di efficienza energetica: G						
modulo LED 4500 Kelvin di temperatura di colore, 4 W		<b>WT 9695</b>	262			
<b>Infobox:</b> Frontale disponibile a scelta anche in legno massello: Noce 77 o Rovere H5 / Installabile solo con sifone salvaspazio (consigliato # 005076) / Le dotazioni interne non possono essere ordinate in un secondo momento poiché devono essere fissate in produzione / I sistemi di illuminazione interna non possono essere ordinati in un secondo momento poiché devono essere fissati in produzione / Sovrapprezzo di 27 € per foro rubinetteria, previa indicazione esatta della posizione / Indicazioni necessarie per l'ordine: - colore del frontale - colore del corpo - dotazione interna sì / no - Noce 77 o Rovere naturale H5 - sistema di illuminazione interna sì/no - L/R = lavabo a scelta a sx (L) o a dx (R) - cod. art. del lavabo (v. pag. 950)						

**White Tulip** Design by Philippe Starck

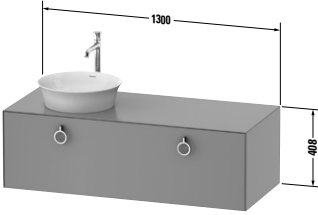
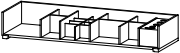
Descrizione	Largh. x Prof. (mm)	Cod.Art.	Euro			
			Fascia di prezzo 1	Fascia di prezzo 2	Fascia di prezzo 3	
						
<b>Base sottolavabo sospesa</b> 1 elemento estraibile, 1 consolle con un taglio per lavabo	1300 x 550	<b>WT 4982 L/R</b>	2.931	3.213	3.435	
						
<b>Optional</b> Dotazione interna in legno massello, senza scasso per il sifone per elementi di larghezza 1300 mm	1300	<b>UV 9664</b>	513			
Sistema di illuminazione interna per base sottolavabo, posizione dell'illuminazione interna non selezionabile, classe di efficienza energetica: G modulo LED 4500 Kelvin di temperatura di colore, 4 W		<b>WT 9695</b>	262			
<b>Infobox:</b> Frontale disponibile a scelta anche in legno massello: Noce 77 o Rovere H5 / Installabile solo con sifone salvaspazio (consigliato # 005076) / Le dotazioni interne non possono essere ordinate in un secondo momento poiché devono essere fissate in produzione / I sistemi di illuminazione interna non possono essere ordinati in un secondo momento poiché devono essere fissati in produzione / Sovrapprezzo di 27 € per foro rubinetteria, previa indicazione esatta della posizione / Indicazioni necessarie per l'ordine: - colore del frontale - colore del corpo - dotazione interna sì / no - Noce 77 o Rovere naturale H5 - sistema di illuminazione interna sì/no - L/R = lavabo a scelta a sx (L) o a dx (R) - cod. art. del lavabo (v. pag. 950)						

**White Tulip** Design by Philippe Starck

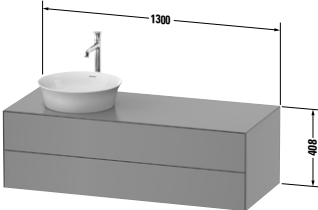
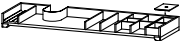
Descrizione	Largh. x Prof. (mm)	Cod.Art.	Euro			
			Fascia di prezzo 1	Fascia di prezzo 2	Fascia di prezzo 3	
						
<b>Base sottolavabo sospesa</b> 2 cassettei, cassetto superiore con scasso per il sifone e coprisifone, 1 consolle con un taglio per lavabo	1300 x 550	<b>WT 4987 L/R</b>	3.474	3.782	4.009	
						
<b>Optional</b> Dotazione interna in legno massello, con scasso per il sifone per elementi di larghezza 1300 mm, a destra o sinistra	1300	<b>UV 9656 L/R</b>	449			
Sistema di illuminazione interna per base sottolavabo, posizione dell'illuminazione interna non selezionabile, classe di efficienza energetica: G modulo LED 4500 Kelvin di temperatura di colore, 8 W		<b>WT 9696</b>	421			
<p><b>Infobox:</b> Frontale disponibile a scelta anche in legno massello: Noce 77 o Rovere H5 / Installabile solo con sifone salvaspazio (consigliato # 005076) / Le dotazioni interne non possono essere ordinate in un secondo momento poiché devono essere fissate in produzione / I sistemi di illuminazione interna non possono essere ordinati in un secondo momento poiché devono essere fissati in produzione / Sovrapprezzo di 27 € per foro rubinetteria, previa indicazione esatta della posizione / Indicazioni necessarie per l'ordine:</p> <ul style="list-style-type: none"> <li>- colore del frontale</li> <li>- colore del corpo</li> <li>- dotazione interna sì / no</li> <li>- Noce 77 o Rovere naturale H5</li> <li>- sistema di illuminazione interna sì/no</li> <li>- L/R = lavabo a scelta a sx (L) o a dx (R)</li> <li>- cod. art. del lavabo (v. pag. 950)</li> </ul>						

**White Tulip** Design by Philippe Starck

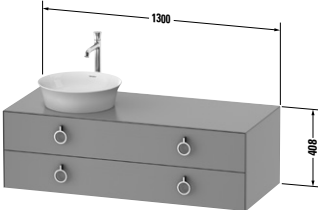
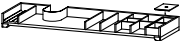
Descrizione	Largh. x Prof. (mm)	Cod.Art.	Euro			
			Fascia di prezzo 1	Fascia di prezzo 2	Fascia di prezzo 3	Euro
						
<b>Base sottolavabo sospesa</b> 2 cassetti, cassetto superiore con scasso per il sifone e coprisifone, 1 consolle con un taglio per lavabo						
	1300 x 550	<b>WT 4992 L/R</b>	3.594	3.904	4.131	
						
<b>Optional</b> Dotazione interna in legno massello, con scasso per il sifone per elementi di larghezza 1300 mm, a destra o sinistra	1300	<b>UV 9656 L/R</b>	449			
Sistema di illuminazione interna per base sottolavabo, posizione dell'illuminazione interna non selezionabile, classe di efficienza energetica: G modulo LED 4500 Kelvin di temperatura di colore, 8 W		<b>WT 9696</b>	421			
<b>Infobox:</b> Frontale disponibile a scelta anche in legno massello: Noce 77 o Rovere H5 / Installabile solo con sifone salvaspazio (consigliato # 005076) / Le dotazioni interne non possono essere ordinate in un secondo momento poiché devono essere fissate in produzione / I sistemi di illuminazione interna non possono essere ordinati in un secondo momento poiché devono essere fissati in produzione / Sovrapprezzo di 27 € per foro rubinetteria, previa indicazione esatta della posizione / Indicazioni necessarie per l'ordine: - colore del frontale - colore del corpo - dotazione interna sì / no - Noce 77 o Rovere naturale H5 - sistema di illuminazione interna sì/no - L/R = lavabo a scelta a sx (L) o a dx (R) - cod. art. del lavabo (v. pag. 950)						

**White Tulip** Design by Philippe Starck

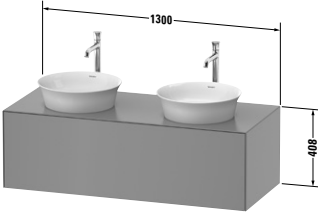
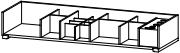
Descrizione	Largh. x Prof. (mm)	Cod.Art.	Euro	Euro	Euro	Euro
			Fascia di prezzo 1	Fascia di prezzo 2	Fascia di prezzo 3	
<b>Base sottolavabo sospesa</b> 1 elemento estraibile, 1 consolle con 2 tagli per lavabo						
	1300 x 550	<b>WT 4978 B</b>	2.878	3.160	3.382	
						
<b>Optional</b> Dotazione interna in legno massello, senza scasso per il sifone						
per elementi di larghezza 1300 mm	1300	<b>UV 9664</b>	513			
Sistema di illuminazione interna per base sottolavabo, posizione dell'illuminazione interna non selezionabile, classe di efficienza energetica: G						
modulo LED 4500 Kelvin di temperatura di colore, 4 W		<b>WT 9695</b>	262			
<b>Infobox:</b> Frontale disponibile a scelta anche in legno massello: Noce 77 o Rovere H5 / Installabile solo con sifone salvaspazio (consigliato # 005076) / Le dotazioni interne non possono essere ordinate in un secondo momento poiché devono essere fissate in produzione / I sistemi di illuminazione interna non possono essere ordinati in un secondo momento poiché devono essere fissati in produzione / Sovrapprezzo di 27 € per foro rubinetteria, previa indicazione esatta della posizione / Indicazioni necessarie per l'ordine: - colore del frontale - colore del corpo - dotazione interna sì / no - Noce 77 o Rovere naturale H5 - sistema di illuminazione interna sì/no - cod. art. del lavabo (v. pag. 950)						

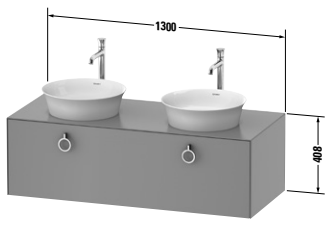
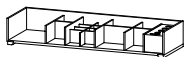

**White Tulip** Design by Philippe Starck

Descrizione	Largh. x Prof. (mm)	Cod.Art.	Euro			
			Fascia di prezzo 1	Fascia di prezzo 2	Fascia di prezzo 3	
						
<b>Base sottolavabo sospesa</b> 1 elemento estraibile, 1 consolle con 2 tagli per lavabo	1300 x 550	<b>WT 4983 B</b>	2.939	3.221	3.443	
						
<b>Optional</b> Dotazione interna in legno massello, senza scasso per il sifone per elementi di larghezza 1300 mm	1300	<b>UV 9664</b>	513			
Sistema di illuminazione interna per base sottolavabo, posizione dell'illuminazione interna non selezionabile, classe di efficienza energetica: G modulo LED 4500 Kelvin di temperatura di colore, 4 W		<b>WT 9695</b>	262			
<b>Infobox:</b> Frontale disponibile a scelta anche in legno massello: Noce 77 o Rovere H5 / Installabile solo con sifone salvaspazio (consigliato # 005076) / Le dotazioni interne non possono essere ordinate in un secondo momento poiché devono essere fissate in produzione / I sistemi di illuminazione interna non possono essere ordinati in un secondo momento poiché devono essere fissati in produzione / Sovrapprezzo di 27 € per foro rubinetteria, previa indicazione esatta della posizione / Indicazioni necessarie per l'ordine: - colore del frontale - colore del corpo - dotazione interna sì / no - Noce 77 o Rovere naturale H5 - sistema di illuminazione interna sì/no - cod. art. del lavabo (v. pag. 950)						

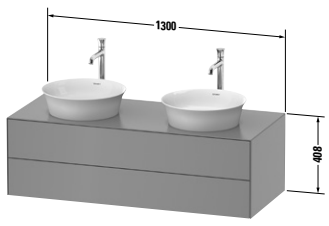
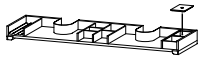

**White Tulip** Design by Philippe Starck

Descrizione	Largh. x Prof. (mm)	Cod.Art.	Euro			
			Fascia di prezzo 1	Fascia di prezzo 2	Fascia di prezzo 3	Euro
						
<b>Base sottolavabo sospesa</b> 2 cassette, cassetto superiore con scasso per il sifone e coprisifone, 1 consolle con 2 tagli per lavabo	1300 x 550	<b>WT 4988 B</b>	3.487	3.797	4.023	
						
<b>Optional</b> Dotazione interna in legno massello, con scasso per il sifone per elementi di larghezza 1300 mm	1300	<b>UV 9655</b>	449			
Sistema di illuminazione interna per base sottolavabo, posizione dell'illuminazione interna non selezionabile, classe di efficienza energetica: G modulo LED 4500 Kelvin di temperatura di colore, 8 W		<b>WT 9696</b>	421			
<b>Infobox:</b> Frontale disponibile a scelta anche in legno massello: Noce 77 o Rovere H5 / Installabile solo con sifone salvaspazio (consigliato # 005076) / Le dotazioni interne non possono essere ordinate in un secondo momento poiché devono essere fissate in produzione / I sistemi di illuminazione interna non possono essere ordinati in un secondo momento poiché devono essere fissati in produzione / Sovrapprezzo di 27 € per foro rubinetteria, previa indicazione esatta della posizione / Indicazioni necessarie per l'ordine: - colore del frontale - colore del corpo - dotazione interna sì / no - Noce 77 o Rovere naturale H5 - sistema di illuminazione interna sì/no - cod. art. del lavabo (v. pag. 950)						

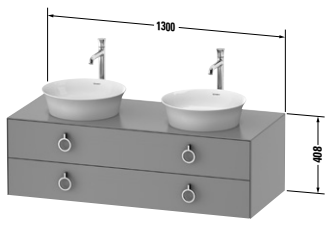
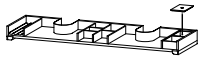
**White Tulip** Design by Philippe Starck

Descrizione	Largh. x Prof. (mm)	Cod.Art.	Euro			
			Fascia di prezzo 1	Fascia di prezzo 2	Fascia di prezzo 3	
						
<b>Base sottolavabo sospesa</b> 2 cassettei, cassetto superiore con scasso per il sifone e coprisifone, 1 consolle con 2 tagli per lavabo	1300 x 550	<b>WT 4993 B</b>	3.608	3.918	4.145	
						
<b>Optional</b> Dotazione interna in legno massello, con scasso per il sifone per elementi di larghezza 1300 mm	1300	<b>UV 9655</b>	449			
Sistema di illuminazione interna per base sottolavabo, posizione dell'illuminazione interna non selezionabile, classe di efficienza energetica: G modulo LED 4500 Kelvin di temperatura di colore, 8 W		<b>WT 9696</b>	421			
<b>Infobox:</b> Frontale disponibile a scelta anche in legno massello: Noce 77 o Rovere H5 / Installabile solo con sifone salvaspazio (consigliato # 005076) / Le dotazioni interne non possono essere ordinate in un secondo momento poiché devono essere fissate in produzione / I sistemi di illuminazione interna non possono essere ordinati in un secondo momento poiché devono essere fissati in produzione / Sovrapprezzo di 27 € per foro rubinetteria, previa indicazione esatta della posizione / Indicazioni necessarie per l'ordine: - colore del frontale - colore del corpo - dotazione interna sì / no - Noce 77 o Rovere naturale H5 - sistema di illuminazione interna sì/no - cod. art. del lavabo (v. pag. 950)						

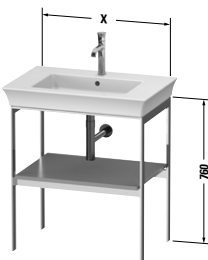
**White Tulip** Design by Philippe Starck

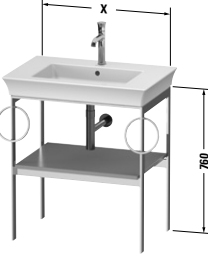
Descrizione	Largh. x Prof. (mm)	Cod.Art.	Euro			
			Fascia di prezzo 1	Fascia di prezzo 2	Fascia di prezzo 3	Euro
						
<b>Sostegno metallico a pavimento</b>						
1 ripiano in legno,						
sostegno metallico regolabile in altezza						
per White Tulip # 236375	684 x 450	<b>WT 4540</b>	2.426	2.552	2.702	
per White Tulip # 236310	984 x 450	<b>WT 4541</b>	2.788	2.963	3.178	
<b>Infobox:</b> Si consiglia l'uso del sifone di design # 005036 / Indicazioni necessarie per l'ordine: - colore del ripiano in legno						
						
<b>Sostegno metallico a pavimento</b>						
1 ripiano in legno,						
1 portasciugamani,						
sostegno metallico regolabile in altezza						
per White Tulip # 236375	684 x 450	<b>WT 4543 L/R</b>	2.578	2.704	2.854	
per White Tulip # 236310	984 x 450	<b>WT 4544 L/R</b>	2.939	3.114	3.329	
<b>Infobox:</b> Si consiglia l'uso del sifone di design # 005036 / Indicazioni necessarie per l'ordine: - colore del ripiano in legno - portasciugamani a sx (L) o a dx (R)						
						
<b>Sostegno metallico a pavimento</b>						
1 ripiano in legno,						
2 portasciugamani,						
sostegno metallico regolabile in altezza						
per White Tulip # 236375	684 x 450	<b>WT 4546 B</b>	2.730	2.856	3.005	
per White Tulip # 236310	984 x 450	<b>WT 4547 B</b>	3.091	3.266	3.481	
<b>Infobox:</b> Si consiglia l'uso del sifone di design # 005036 / Indicazioni necessarie per l'ordine: - colore del ripiano in legno						

**White Tulip** Design by Philippe Starck

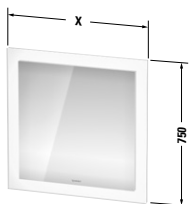
Descrizione	Largh. x Prof. (mm)	Cod.Art.	Euro			
			Fascia di prezzo 1	Fascia di prezzo 2	Fascia di prezzo 3	
						
<b>Specchio con illuminazione</b>						
versione "Sensor", IP 44, illuminazione LED (su 4 lati), funzione dimmer per LED, 1 interruttore a sensore sotto a dx, LED (durata > 30.000 ore), diodi fissi, classe di efficienza energetica: E						
modulo LED 3500 Kelvin di temperatura di colore, 29 W	450 x 50	<b>WT 7050</b>	1.833			
modulo LED 3500 Kelvin di temperatura di colore, 38 W	750 x 50	<b>WT 7051</b>	2.162			
modulo LED 3500 Kelvin di temperatura di colore, 47 W	1050 x 50	<b>WT 7052</b>	2.472			
modulo LED 3500 Kelvin di temperatura di colore, 56 W	1350 x 50	<b>WT 7053</b>	2.855			
<b>Optional</b>						
sistema antiappannamento con spegnimento automatico						
larghezza dello specchio 450 mm 19 W		<b>UV 9666</b>	147			
larghezza dello specchio 500, 600, 620, 650, 750, 766 mm, Ø dello specchio 700, 900 mm 19 W		<b>UV 9847</b>	147			
larghezza dello specchio 700, 800, 820, 1000, 1020, 1050 mm 37 W		<b>UV 9848</b>	154			
larghezza dello specchio 1300, 1320, 1350, 1400, 1420, 1600, 1620 mm 74 W		<b>UV 9774</b>	276			
<b>Infobox:</b> Distanza tra il sensore e la superficie riflettente = min. 75 mm / Accensione e spegnimento possibili anche mediante interruttore a parete già predisposto						

**White Tulip** Design by Philippe Starck

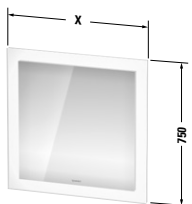
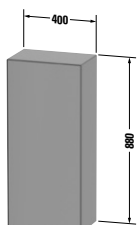
Descrizione	Largh. x Prof. (mm)	Cod.Art.	Euro			
			Fascia di prezzo 1	Fascia di prezzo 2	Fascia di prezzo 3	
 <p><b>Specchio con illuminazione</b>            versione "App",            IP 44,            illuminazione LED (su 4 lati),            sistema antiappannamento con spegnimento automatico,            impostazioni complete della luce e del sistema antiappannamento tramite app,            funzione dimmer e regolazione del colore con funzione memory,            1 interruttore a sensore sotto a dx,            LED (durata &gt;30.000 ore),            diodi fissi,            classe di efficienza energetica: E</p>						
modulo LED 2700-6500 Kelvin di temperatura di colore, 29 W	450 x 50	<b>WT 7060</b>	2.334			
modulo LED 2700-6500 Kelvin di temperatura di colore, 38 W	750 x 50	<b>WT 7061</b>	2.697			
modulo LED 2700-6500 Kelvin di temperatura di colore, 47 W	1050 x 50	<b>WT 7062</b>	3.071			
modulo LED 2700-6500 Kelvin di temperatura di colore, 56 W	1350 x 50	<b>WT 7063</b>	3.467			
<b>Infobox:</b> Distanza tra il sensore e la superficie riflettente = min. 75 mm / Comandi mediante app e interruttore a sensore / Per maggiori dettagli: <a href="http://www.duravit.it/casambi-app">www.duravit.it/casambi-app</a>						
 <p><b>Colonna bassa</b>            1 anta,            2 ripiani in vetro con supporti in alluminio</p>						
	400 x 240	<b>WT 1322 L/R</b>	2.010	2.196	2.302	
<b>Infobox:</b> Frontale disponibile a scelta anche in legno massello: Noce 77 o Rovere H5 / Mantenere una distanza minima dalla parete di 50 mm / Anche in caso di installazione vicino ad un altro mobile mantenere una distanza minima di 50 mm / Indicazioni necessarie per l'ordine: - cerniere a sx (L) / a dx (R) - colore del frontale - colore del corpo						

**White Tulip** Design by Philippe Starck

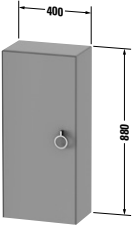
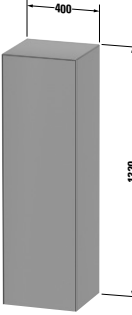
Descrizione	Largh. x Prof. (mm)	Cod.Art.	Euro			
			Fascia di prezzo 1	Fascia di prezzo 2	Fascia di prezzo 3	
						
<b>Colonna bassa</b>						
1 anta,						
2 ripiani in vetro con supporti in alluminio						
	400 x 240	<b>WT 1323 L/R</b>	2.065	2.250	2.357	
<b>Infobox:</b> Frontale disponibile a scelta anche in legno massello: Noce 77 o Rovere H5 / Mantenere una distanza minima dalla parete di 50 mm / Anche in caso di installazione vicino ad un altro mobile mantenere una distanza minima di 50 mm / Indicazioni necessarie per l'ordine: - cerniere a sx (L) / a dx (R) - colore del frontale - colore del corpo						
						
<b>Colonna bassa</b>						
1 anta,						
3 ripiani in vetro con supporti in alluminio						
	400 x 360	<b>WT 1332 L/R</b>	2.430	2.696	2.911	
<b>Infobox:</b> Frontale disponibile a scelta anche in legno massello: Noce 77 o Rovere H5 / Mantenere una distanza minima dalla parete di 50 mm / Anche in caso di installazione vicino ad un altro mobile mantenere una distanza minima di 50 mm / Indicazioni necessarie per l'ordine: - cerniere a sx (L) / a dx (R) - colore del frontale - colore del corpo						

**White Tulip** Design by Philippe Starck

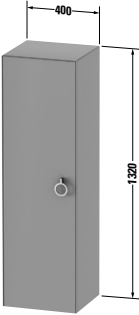
Descrizione	Largh. x Prof. (mm)	Cod.Art.	Euro			
			Fascia di prezzo 1	Fascia di prezzo 2	Fascia di prezzo 3	
 <p><b>Colonna bassa</b> 1 anta, 3 ripiani in vetro con supporti in alluminio</p>	400 x 360	WT 1333 L/R				
			2.486	2.752	2.967	
<p><b>Infobox:</b> Frontale disponibile a scelta anche in legno massello: Noce 77 o Rovere H5 / Mantenere una distanza minima dalla parete di 50 mm / Anche in caso di installazione vicino ad un altro mobile mantenere una distanza minima di 50 mm / Indicazioni necessarie per l'ordine:</p> <ul style="list-style-type: none"> <li>- cerniere a sx (L) / a dx (R)</li> <li>- colore del frontale</li> <li>- colore del corpo</li> </ul>						



**XBase** Design by Duravit

**Informazioni generali**

<b>Frontale Corpo</b>	<b>Bilaminato</b> Fascia di prezzo 1	<b>18</b> Bianco opaco <b>21</b> Noce scuro <b>30</b> Rovere naturale <b>49</b> Grigio grafite opaco <b>53</b> Castagno scuro	<b>Materiale di base:</b> pannelli di truciolare a tre strati ad alta compressione rivestiti su entrambi i lati con resina melamminica. <b>Materiale dei profili:</b> profili in ABS.
<b>Corpo degli armadietti a specchio</b>	<b>Bilaminato</b> Fascia di prezzo 1	Bianco opaco	Vetro
<b>Profili (per specchi con barra luminosa in alto)</b>	<b>Bilaminato</b> Fascia di prezzo 1	Bianco opaco	Plastica
<b>Specchio</b>	Illuminazione con tecnologia LED, 4000 K di temperatura di colore. Accensione e spegnimento solo mediante interruttore a parete già predisposto.		
<b>Armadietto a specchio con illuminazione</b>	Illuminazione con tecnologia LED, 4000 K di temperatura di colore. Accensione e spegnimento solo mediante interruttore a parete già predisposto. Possibile installazione a incasso solo con apposito set per l'incasso.		
<b>Maniglie</b>		Cromo	Zinco pressofuso
<b>Suddivisione interna # UV 9845</b>		Nero diamante	Suddivisione interna installabile in qualsiasi momento, con coperchio. La suddivisione interna non è fissa e può essere posizionata liberamente all'interno del cassetto. Larghezza x altezza x profondità: 115 mm x 45 mm x profondità del cassetto Materiale: pannello di fibra a media densità con pellicola protettiva (MDF) e rivestimento antiscivolo sul lato inferiore.
<b>Barra magnetica per armadietto a specchio # UV 9709</b>		Acciaio inox	Barra di fissaggio magnetica all'interno dell'armadietto a specchio come supporto per accessori da bagno metallici.
<b>Nuovo cod. art.</b>	<b>Cifra 12</b> Codici paese per gli specchi e gli armadietti a specchio	<b>0</b> IT	Esempio: Specchio: LM 7835 0 00 00 0000 Armadietto a specchio: LM 7820 L 00 00 0000

**XBase** Design by Duravit

Esempio d'ordine



**XBase**

Base sottolavabo sospesa  
Colonna sospesa  
Specchio con illuminazione  
Suddivisione interna



30 Rovere naturale  
30 Rovere naturale

Descrizione	Note	Quantità	Cod. Art.
<b>1</b> Base sottolavabo sospesa	Larghezza 1000 mm	1	# XB 6122 0 3030
<b>2</b> Colonna sospesa	Larghezza 400 mm	1	# XB 1144 L 3030
<b>3</b> Specchio con illuminazione	Larghezza 1000 mm	1	# LM 7837 0 0000 0000
Suddivisione interna	Ordinabile in qualsiasi momento	1	# UV 9845 0 0000
<b>C</b> ME by Starck	Larghezza 1030 mm	1	# 233610 00 00
<b>F</b> Miscelatore monocomando A.1 M		1	# A1102 000 1010

**XBase** Design by Duravit

Descrizione	Largh. x Prof. (mm)	Cod.Art.	Euro	Euro	Euro	Euro
			Fascia di prezzo 1			
<b>Base sottolavabo sospesa</b>						
1 elemento estraibile						
per D-Code # 034265	600 x 458	<b>XB 6070</b>	458			
per D-Code # 034285	800 x 458	<b>XB 6071</b>	480			
per D-Code # 034210	1000 x 458	<b>XB 6072</b>	515			
per D-Code # 034812	1150 x 458	<b>XB 6073</b>	553			
<b>Infobox:</b> Installabile solo con sifone salvaspazio (consigliato # 005076) / Suddivisione interna optional # UV 9845, posizionabile liberamente						
<b>Base sottolavabo sospesa</b>						
2 cassetti, cassetto superiore con scasso per il sifone e coprisifone						
per D-Code # 034265	600 x 458	<b>XB 6189</b>	649			
per D-Code # 034285	800 x 458	<b>XB 6190</b>	686			
per D-Code # 034210	1000 x 458	<b>XB 6193</b>	713			
per D-Code # 034812	1150 x 458	<b>XB 6194</b>	752			
<b>Infobox:</b> Installabile solo con sifone salvaspazio (consigliato # 005076) / Suddivisione interna optional # UV 9845, posizionabile liberamente						
<b>Base sottolavabo sospesa</b>						
1 elemento estraibile						
per ME by Starck # 233663	600 x 475	<b>XB 6030</b>	458			
per ME by Starck # 233683	800 x 475	<b>XB 6031</b>	480			
per ME by Starck # 233610	1000 x 475	<b>XB 6032</b>	515			
per ME by Starck # 233612, 236112	1200 x 475	<b>XB 6033</b>	553			
<b>Infobox:</b> Installabile solo con sifone salvaspazio (consigliato # 005076) / Suddivisione interna optional # UV 9845, posizionabile liberamente						
<b>Base sottolavabo sospesa</b>						
1 elemento estraibile						
per ME by Starck # 233613	1275 x 475	<b>XB 6034</b>	579			
<b>Infobox:</b> Installabile solo con sifone salvaspazio (consigliato # 005076) / Suddivisione interna optional # UV 9845, posizionabile liberamente						

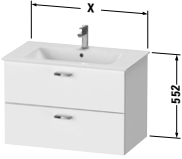
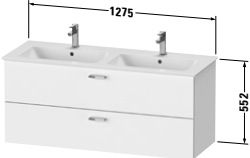
**XBase** Design by Duravit

Descrizione	Largh. x Prof. (mm)	Cod.Art.	Euro	Euro	Euro	Euro
			Fascia di prezzo 1			
						
<b>Base sottolavabo sospesa</b>						
2 cassettei, cassetto superiore con scasso per il sifone e coprisifone						
per ME by Starck # 233663	600 x 475	<b>XB 6120</b>	649			
per ME by Starck # 233683	800 x 475	<b>XB 6121</b>	686			
per ME by Starck # 233610	1000 x 475	<b>XB 6122</b>	713			
per ME by Starck # 233612, 236112	1200 x 475	<b>XB 6123</b>	752			
<b>Infobox:</b> Installabile solo con sifone salvaspazio (consigliato # 005076) / Suddivisione interna optional # UV 9845, posizionabile liberamente						
						
<b>Base sottolavabo sospesa</b>						
2 cassettei, cassetto superiore con scasso per il sifone e coprisifone						
per ME by Starck # 233613	1275 x 475	<b>XB 6130</b>	776			
<b>Infobox:</b> Installabile solo con sifone salvaspazio (consigliato # 005076) / Suddivisione interna optional # UV 9845, posizionabile liberamente						
						
<b>Suddivisione interna</b>						
suddivisione interna con coperchio, ordi- nabile in qualsiasi momento, Nero diamante						
per basi sottolavabo	115 x 320	<b>UV 9845</b>	151			

**XBase** Design by Duravit

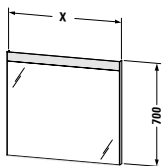
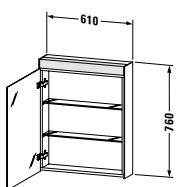
Descrizione	Largh. x Prof. (mm)	Cod.Art.	Euro	Euro	Euro	Euro
			Fascia di prezzo 1			
						
<b>Specchio con illuminazione</b> versione "Good", IP 44, barra luminosa LED in alto, per interruttore a parete, LED (durata >30.000 ore), diodi fissi, classe di efficienza energetica: D						
modulo LED 4000 Kelvin di temperatura di colore, 6 W	400 x 35	<b>LM 7834</b>	461			
modulo LED 4000 Kelvin di temperatura di colore, 9 W	600 x 35	<b>LM 7835</b>	489			
modulo LED 4000 Kelvin di temperatura di colore, 13 W	800 x 35	<b>LM 7836</b>	547			
modulo LED 4000 Kelvin di temperatura di colore, 16 W	1000 x 35	<b>LM 7837</b>	626			
modulo LED 4000 Kelvin di temperatura di colore, 19 W	1200 x 35	<b>LM 7838</b>	690			
modulo LED 4000 Kelvin di temperatura di colore, 20 W	1300 x 35	<b>LM 7839</b>	769			
modulo LED 4000 Kelvin di temperatura di colore, 22 W	1400 x 35	<b>LM 7844</b>	867			
<b>Infobox:</b> Articolo a magazzino / Accensione/spegnimento possibili solo con apposito interruttore predisposto a parete						
						
<b>Armadietto a specchio</b> versione "Good", IP 44, 1 anta a specchio, 2 ripiani in vetro, per interruttore a parete, possibilità di incasso solo con apposito set, LED (durata >30.000 ore), diodi fissi, classe di efficienza energetica: D						
modulo LED 4000 Kelvin di temperatura di colore, 9 W	610 x 148	<b>LM 7820 L/R</b>	1.081			
<b>Infobox:</b> Articolo a magazzino / Accensione/spegnimento possibili solo con apposito interruttore predisposto a parete / Set per l'incasso, ved. pag. 839 / Indicazioni necessarie per l'ordine: - cerniere a sx (L) / a dx (R) - incasso sì / no						

**XBase** Design by Duravit

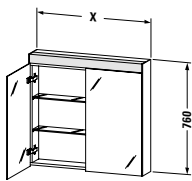
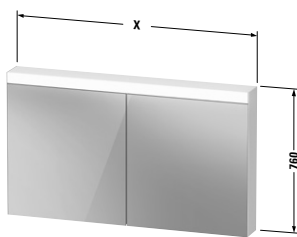
Descrizione	Largh. x Prof. (mm)	Cod.Art.	Euro	Euro	Euro	Euro
			Fascia di prezzo 1			
 <p><b>Armadietto a specchio</b>            versione "Good",            IP 44,            2 ante a specchio,            2 ripiani in vetro,            per interruttore a parete,            possibilità di incasso solo con apposito set,            LED (durata &gt;30.000 ore),            diodi fissi,            classe di efficienza energetica: D            modulo LED 4000 Kelvin di temperatura            di colore, 13 W</p>	810 x 148	<b>LM 7821</b>	1.164			
modulo LED 4000 Kelvin di temperatura di colore, 16 W	1010 x 148	<b>LM 7822</b>	1.271			
<b>Infobox:</b> Articolo a magazzino / Accensione/spegnimento possibili solo con apposito interruttore predisposto a parete / Set per l'incasso, ved. pag. 839 / Indicazioni necessarie per l'ordine: - incasso si / no						
 <p><b>Armadietto a specchio</b>            versione "Good",            IP 44,            2 ante a specchio,            4 ripiani in vetro,            per interruttore a parete,            possibilità di incasso solo con apposito set,            LED (durata &gt;30.000 ore),            diodi fissi,            classe di efficienza energetica: D            modulo LED 4000 Kelvin di temperatura            di colore, 19 W</p>	1210 x 148	<b>LM 7823</b>	1.427			
modulo LED 4000 Kelvin di temperatura di colore, 20 W	1310 x 148	<b>LM 7854</b>	1.661			
<b>Infobox:</b> Articolo a magazzino / Accensione/spegnimento possibili solo con apposito interruttore predisposto a parete / Set per l'incasso, ved. pag. 839 / Indicazioni necessarie per l'ordine: - incasso si / no						

**XBase** Design by Duravit

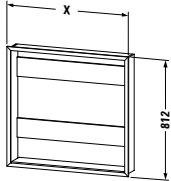
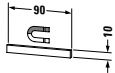
Descrizione	Largh. x Prof. (mm)	Cod.Art.	Euro	Euro	Euro	Euro
			Fascia di prezzo 1			
						
<b>Set per l'incasso degli armadietti a specchio LM versione "Good" e "Better"</b> set per l'incasso: telaio MDF bianco, larghezza = X, altezza = 787 mm e profilo in alluminio bianco, larghezza = X, altezza = 812 mm, spessore della cornice 25 mm						
	661 x 139	<b>LM 9875</b>	362			
	861 x 139	<b>LM 9876</b>	365			
	1061 x 139	<b>LM 9877</b>	373			
	1261 x 139	<b>LM 9878</b>	382			
	1361 x 139	<b>LM 9920</b>	490			
<b>Infobox:</b> Set per l'incasso per armadietti a specchio LM in versione Good e Better / Articolo a magazzino / Il set per l'incasso viene fornito smontato / Per le dimensioni per l'incasso vedere le istruzioni di montaggio						
						
<b>Barra magnetica in acciaio</b>						
	90 x 5	<b>UV 9709</b>	59			
<b>Infobox:</b> La barra magnetica può essere installata all'interno a scelta sul pannello laterale, sulla parete posteriore o sull'anta a specchio, mediante nastro biadesivo. Nell'installazione tenere conto della relativa perdita di capienza.						

**XBase** Design by Duravit

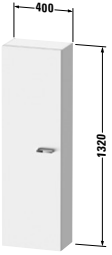
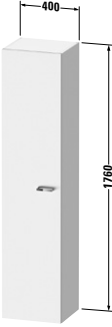
Descrizione	Largh. x Prof. (mm)	Cod.Art.	Euro			
			Fascia di prezzo 1	Fascia di prezzo 2	Fascia di prezzo 3	Fascia di prezzo 4
 <p><b>Colonna bassa</b> 1 anta, 4 ripiani in vetro</p>	400 x 238	<b>XB 1143 L/R</b>	535			
<b>Infobox:</b> Mantenere una distanza minima dalla parete di 50 mm / Anche in caso di installazione vicino ad un altro mobile mantenere una distanza minima di 50 mm / Indicazioni necessarie per l'ordine: - posizione delle cerniere a sx (L) o a dx (R)						
 <p><b>Colonna</b> 1 anta, 5 ripiani in vetro</p>	400 x 358	<b>XB 1144 L/R</b>	595			
<b>Infobox:</b> Mantenere una distanza minima dalla parete di 50 mm / Anche in caso di installazione vicino ad un altro mobile mantenere una distanza minima di 50 mm / Indicazioni necessarie per l'ordine: - posizione delle cerniere a sx (L) o a dx (R)						



**XSquare** Design by Kurt Merki Jr.

**Informazioni generali**

<b>Frontale</b> <b>Corpo</b> <b>Armadietto a specchio</b>	<b>Bilaminato</b> Fascia di prezzo 1	<b>07</b> Grigio cemento opaco <b>16</b> Rovere nero <b>18</b> Bianco opaco <b>43</b> Grigio basalto opaco <b>49</b> Grigio grafite opaco <b>91</b> Taupe	<b>Materiale di base frontale:</b> pannelli di truciolare a tre strati ad alta compressione rivestiti su entrambi i lati con resina melamminica. <b>Materiale di base corpo:</b> pannelli di truciolare a tre strati ad alta compressione, con laminato decorativo (HPL) su entrambi i lati. <b>Materiale dei profili:</b> profili in ABS.
	<b>Bilaminato</b> Fascia di prezzo 2	<b>22</b> Bianco lucido <b>75</b> Lino	<b>Materiale di base:</b> pannelli di truciolare a tre strati ad alta compressione rivestiti su entrambi i lati con resina melamminica. <b>Superficie interna:</b> (57) Nero diamante. <b>Materiale dei profili:</b> profili in ABS.
	<b>Bilaminato</b> Fascia di prezzo 3	<b>80</b> Grigio grafite super opaco	<b>Materiale di base:</b> pannelli di truciolare a tre strati ad alta compressione rivestiti su entrambi i lati con resina melamminica. <b>Superficie interna:</b> (57) Nero diamante. <b>Materiale dei profili:</b> profili in ABS.
	<b>Laccatura</b> Fascia di prezzo 4	<b>36</b> Bianco satinato <b>38</b> Grigio Dolomiti lucido <b>39</b> Bianco Nordic satinato <b>40</b> Nero lucido <b>60</b> Taupe satinato <b>85</b> Bianco lucido <b>89</b> Grigio flanella lucido <b>90</b> Grigio flanella satinato <b>92</b> Grigio pietra satinato <b>98</b> Blu notte satinato	<b>Materiale di base:</b> lastre MDF ad alta compressione con laccatura multistrato coprente. Superficie interna rivestita in resina melamminica in Nero diamante (57). <b>Materiale dei profili:</b> profili in ABS (laccati).
<b>Consolle</b>	<b>Legno massello</b> Fascia di prezzo 1	<b>77</b> Noce americano massello	<b>Materiale di base:</b> pannello di legno massello di spessore 20 mm con laccatura protettiva trasparente. Il legno è un materiale naturale, pertanto può presentare piccole differenze strutturali e di colore.
	<b>Bilaminato</b> Fascia di prezzo 1	<b>07</b> Grigio cemento opaco <b>16</b> Rovere nero <b>18</b> Bianco opaco <b>43</b> Grigio basalto opaco <b>49</b> Grigio grafite opaco <b>91</b> Taupe	<b>Materiale di base:</b> pannelli di truciolare a tre strati ad alta compressione, con laminato decorativo (HPL) su entrambi i lati. <b>Lato inferiore della consolle:</b> Nero diamante (57). <b>Materiale dei profili:</b> profili in ABS.
	<b>Bilaminato</b> Fascia di prezzo 2	<b>22</b> Bianco lucido <b>75</b> Lino	<b>Materiale di base:</b> pannelli di truciolare a tre strati ad alta compressione, con laminato decorativo (HPL) su entrambi i lati. <b>Lato inferiore della consolle:</b> Nero diamante (57). <b>Materiale dei profili:</b> profili in ABS.
	<b>Bilaminato</b> Fascia di prezzo 3	<b>80</b> Grigio grafite super opaco	<b>Materiale di base:</b> pannelli di truciolare a tre strati ad alta compressione, con laminato decorativo (HPL) su entrambi i lati. <b>Lato inferiore della consolle:</b> Nero diamante (57). <b>Materiale dei profili:</b> profili in ABS.
	<b>Laccatura</b> Fascia di prezzo 4	<b>36</b> Bianco satinato <b>38</b> Grigio Dolomiti lucido <b>39</b> Bianco Nordic satinato <b>40</b> Nero lucido <b>60</b> Taupe satinato <b>85</b> Bianco lucido <b>89</b> Grigio flanella lucido <b>90</b> Grigio flanella satinato <b>92</b> Grigio pietra satinato <b>98</b> Blu notte satinato	<b>Materiale di base:</b> lastra MDF ad alta compressione con laccatura multistrato. Superficie interna rivestita in resina melamminica in Nero diamante (57). <b>Materiale dei profili:</b> profili in ABS (laccati).

## XSquare Design by Kurt Merki Jr.

### Informazioni generali

#### Specchio con illuminazione

Illuminazione con tecnologia a LED, regolazione continua e sincrona del colore della luce per luce diretta e Ambient light, con funzione Memory. Comandi touchless sul frontale con 3 icone verticali.



Icona 1 (in alto): on/off incl. funzione dimmer per barra luminosa su entrambi i lati.



Icona 2 (al centro): on/off incl. funzione dimmer per Ambient light in alto e in basso.



Icona 3 (in basso): on/off sistema antiappannamento con spegnimento automatico dopo 60 minuti.

Tenendo premute icona 1 + icona 2 insieme: regolazione sincrona del colore della luce tra 2700 - 6500 Kelvin.

#### Armadietto a specchio con illuminazione

Illuminazione con tecnologia LED, 3500 K di temperatura di colore. Interruttore a sensore per l'accensione e lo spegnimento posto sotto a destra. Inclusa funzione dimmer con funzione Memory. Parete posteriore interna a specchio. Lastra ondulata integrata per oggetti piccoli.

#### Profili laterali di specchio, armadietto a specchio, base sottotavolo, colonna, colonna bassa

Cromo

Alluminio

#### Meccanismo di scorrimento

Senza maniglie

Meccanismo tip-on con rientro automatico. Apertura automatica a pressione.

#### Dotazione interna

**Legno massello**  
Fascia di prezzo 1

**77** Noce americano massello  
**78** Acero massello

La dotazione interna, realizzata in materiali quali vetro acrilico e legno massello, è disponibile a scelta in finitura Acero o Noce. Esiste una dotazione interna specifica per ciascuna larghezza dei mobili, da 584 a 1210 mm. Le possibilità di suddivisione aumentano con l'aumentare delle dimensioni del mobile, rendendo ottimale lo sfruttamento di tutta la capienza. Il coperchio e i ripiani ondulati grandi e piccoli sono dotati di uno speciale rivestimento antiscivolo.

#### Contenitori per armadietto a specchio # XS 9948

**Legno massello**  
Fascia di prezzo 1

**77** Noce americano massello  
**78** Acero massello

Mix di materiali tra legno massello (acero o noce) e vetro acrilico incl. coperchio in grigio.

#### Barra magnetica per armadietto a specchio # UV 9709

Acciaio inox

Barra di fissaggio magnetica all'interno dell'armadietto a specchio come supporto per accessori da bagno metallici.

#### Sistema antiappannamento (optional)

Un riscaldatore impedisce ad una porzione definita di specchio di appannarsi a causa della formazione di condensa. Il riscaldatore viene acceso e spento insieme all'illuminazione dello specchio. Se lo specchio è già appannato prima dell'accensione, il disappannamento richiederà circa 5 minuti. Funzione di spegnimento automatico dopo 60 minuti.

1 riscaldatore 200 x 400 mm per specchi da 600 mm (al centro)

1 riscaldatore 400 x 400 mm per specchi da 800 e 1000 mm (al centro)

1 riscaldatore 600 x 400 mm per specchi da 1200 mm (al centro)

2 riscaldatori 400 x 400 mm per specchio da 1300 / 1400 e 1600 mm (1 a sinistra e 1 a destra)

**XSquare** Design by Kurt Merki Jr.**Informazioni generali**

<b>Nuovo cod. art.</b>	<b>Cifra 12</b> Codici paese per gli specchi e gli arma- detti a specchio	<b>0</b> IT	Esempio: Specchio: XS 7011 0 00 00 0000 Armadietto a specchio: XS 7111 L 00 00 0000
	<b>Cifra 13</b> Dotazione interna	<b>0</b> Senza dotazione interna <b>A</b> Acero (al centro) <b>B</b> Acero (a sinistra) <b>C</b> Acero (a destra) <b>D</b> Acero (su entrambi i lati) <b>E</b> Noce (al centro) <b>F</b> Noce (a sinistra) <b>G</b> Noce (a destra) <b>H</b> Noce (su entrambi i lati)	Esempio: XS 4927 B 22 22 0000

**XSquare** Design by Kurt Merki Jr.

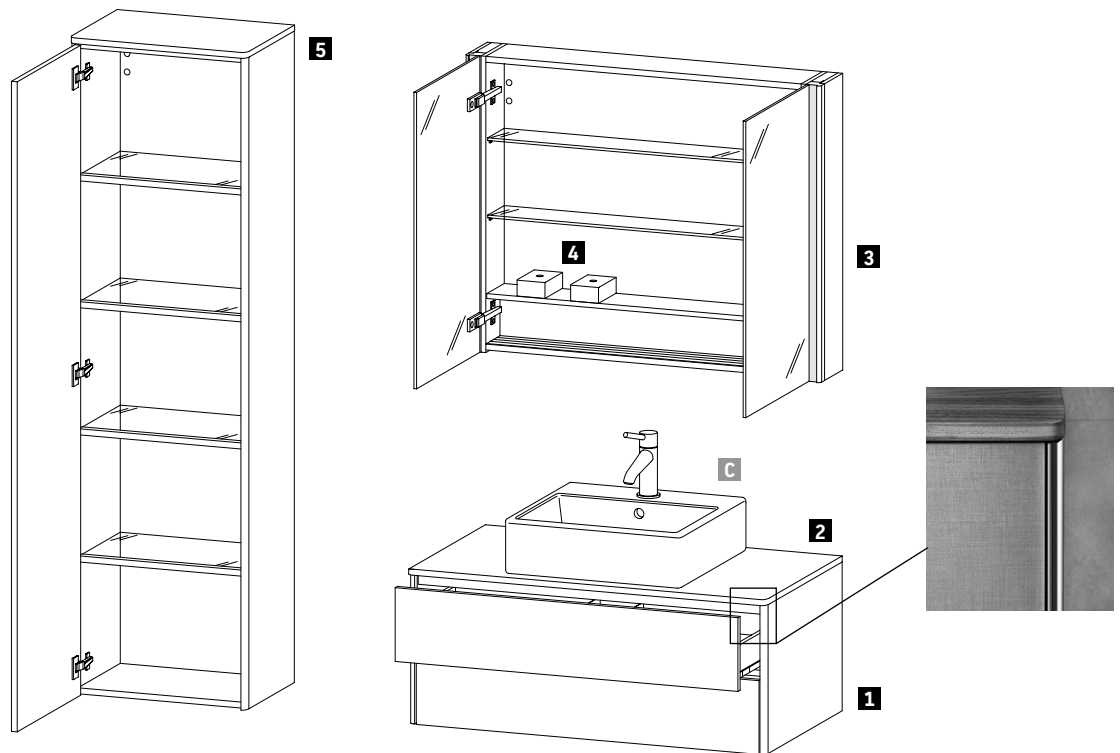
**Esempio d'ordine**

**XSquare**

Base sottolavabo sospesa

Consolle

Armadietto a specchio

Colonna sospesa

Contenitori per armadietto a specchio

**36** Bianco satinato

**77** Noce americano massello

**36** Bianco satinato

**36** Bianco satinato



**78** Acero massello

Descrizione	Note	Quantità	Cod. Art.
<b>1</b> Base sottolavabo sospesa	Larghezza 1000 mm	1	# XS 4911 0 36 36
<b>2</b> Consolle in noce massello	Larghezza 1000 mm	1	# XS 061E 0 77 77
<b>3</b> Armadietto a specchio con illuminazione	Larghezza 1000 mm	1	# XS 7113 0 36 36 00 00
<b>4</b> Contenitori per armadietto a specchio		2	# XS 9948 0 78 78
<b>5</b> Colonna sospesa	Altezza 1760 mm	1	# XS 1313 L 36 36
<b>C</b> Vero Air	Larghezza 600 mm	1	# 235060

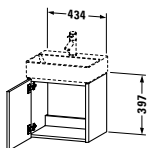
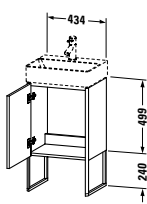
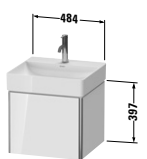
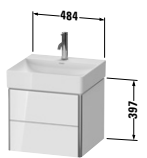
**XSquare** Design by Kurt Merki Jr.

Descrizione	Largh. x Prof. (mm)	Cod.Art.	Euro			
			Fascia di prezzo 1	Fascia di prezzo 2	Fascia di prezzo 3	Fascia di prezzo 4
						
<b>Base sottolavabo sospesa</b>						
1 anta						
per DuraSquare # 073245	434 x 340	<b>XS 4060 L/R</b>	742	787	848	1.126
<b>Infobox:</b> Indicazioni necessarie per l'ordine: - posizione delle cerniere a sx (L) o a dx (R)						
						
<b>Base sottolavabo a pavimento</b>						
1 anta, piedi integrati, regolabili in altezza						
per DuraSquare # 073245	434 x 340	<b>XS 4441 L/R</b>	1.120	1.171	1.226	1.555
<b>Infobox:</b> Indicazioni necessarie per l'ordine: - posizione delle cerniere a sx (L) o a dx (R)						
						
<b>Base sottolavabo sospesa</b>						
1 elemento estraibile						
per DuraSquare # 235350	484 x 460	<b>XS 4059</b>	970	1.024	1.124	1.278
<b>Infobox:</b> Si consiglia l'uso del sifone salvaspazio # 005076						
						
<b>Base sottolavabo sospesa</b>						
2 cassette, cassetto superiore con scasso per il sifone e coprisifone						
per DuraSquare # 235350	484 x 460	<b>XS 4160</b>	1.247	1.299	1.445	1.560
<b>Infobox:</b> Si consiglia l'uso del sifone salvaspazio # 005076						

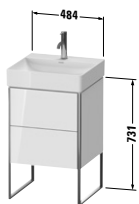
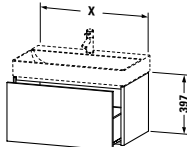

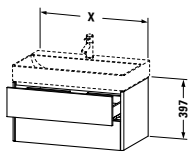
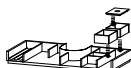
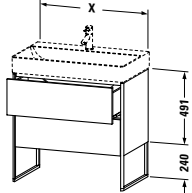
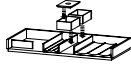

**XSquare** Design by Kurt Merki Jr.

Descrizione	Largh. x Prof. (mm)	Cod.Art.	Euro			
			Fascia di prezzo 1	Fascia di prezzo 2	Fascia di prezzo 3	Fascia di prezzo 4
						
<b>Base sottolavabo a pavimento</b> 2 elementi estraibili, piedi integrati, regolabili in altezza per DuraSquare # 235350	484 x 460	<b>XS 4439</b>	1.704	1.770	1.893	2.106
<b>Infobox:</b> Si consiglia l'uso del sifone salvaspazio # 005076						
						
<b>Base sottolavabo sospesa</b> 1 elemento estraibile per DuraSquare # 235360 per DuraSquare # 235380, 234880, 234980 per DuraSquare # 235310	584 x 460 784 x 460 984 x 460	<b>XS 4061</b> <b>XS 4062</b> <b>XS 4063</b>	992 1.025 1.058	1.047 1.091 1.133	1.133 1.171 1.207	1.311 1.361 1.414
						
<b>Optional</b> Dotazione interna in legno massello, senza scasso per il sifone per elementi di larghezza 584 mm per elementi di larghezza 784 mm per elementi di larghezza 984 mm	584 784 984	<b>UV 9854</b> <b>UV 9856</b> <b>UV 9857</b>	215 359 517			
<b>Infobox:</b> Si consiglia l'uso del sifone salvaspazio # 005076 / Le dotazioni interne non possono essere ordinate in un secondo momento poiché devono essere fissate in produzione / Indicazioni necessarie per l'ordine: - dotazione interna sì / no - Noce 77 o Acero 78						

**XSquare** Design by Kurt Merki Jr.

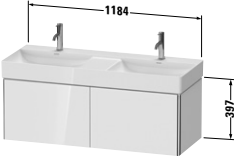
Descrizione	Largh. x Prof. (mm)	Cod.Art.	Euro			
			Fascia di prezzo 1	Fascia di prezzo 2	Fascia di prezzo 3	Fascia di prezzo 4
 <p><b>Base sottolavabo sospesa</b> 2 cassetti, cassetto superiore con scasso per il sifone e coprisifone</p>						
per DuraSquare # 235360	584 x 460	<b>XS 4161</b>	1.272	1.330	1.454	1.601
per DuraSquare # 235380	784 x 460	<b>XS 4162</b>	1.315	1.383	1.502	1.662
per DuraSquare # 235310	984 x 460	<b>XS 4163</b>	1.358	1.439	1.552	1.721
 <p><b>Optional</b> Dotazione interna in legno massello, con scasso per il sifone</p>						
per elementi di larghezza 584 mm	584	<b>UV 9860</b>	273			
per elementi di larghezza 784 mm	784	<b>UV 9862</b>	377			
per elementi di larghezza 984 mm	984	<b>UV 9863</b>	377			
<p><b>Infobox:</b> Si consiglia l'uso del sifone salvaspazio # 005076 / Le dotazioni interne non possono essere ordinate in un secondo momento poiché devono essere fissate in produzione / Indicazioni necessarie per l'ordine: - dotazione interna sì / no - Noce 77 o Acero 78</p>						
 <p><b>Base sottolavabo a pavimento</b> 2 elementi estraibili, piedi integrati, regolabili in altezza</p>						
per DuraSquare # 235360	584 x 460	<b>XS 4442</b>	1.743	1.816	1.907	2.158
per DuraSquare # 235380	784 x 460	<b>XS 4443</b>	1.787	1.875	1.958	2.225
per DuraSquare # 235310	984 x 460	<b>XS 4444</b>	1.840	1.940	2.013	2.301
 <p><b>Optional</b> Dotazione interna in legno massello, senza scasso per il sifone</p>						
per elementi di larghezza 584 mm	584	<b>UV 9879</b>	386			
per elementi di larghezza 784 mm	784	<b>UV 9888</b>	439			
per elementi di larghezza 984 mm	984	<b>UV 9889</b>	543			
<p><b>Infobox:</b> Si consiglia l'uso del sifone salvaspazio # 005076 / Le dotazioni interne non possono essere ordinate in un secondo momento poiché devono essere fissate in produzione / Indicazioni necessarie per l'ordine: - dotazione interna sì / no - Noce 77 o Acero 78</p>						

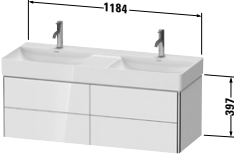
**XSquare** Design by Kurt Merki Jr.





Descrizione	Largh. x Prof. (mm)	Cod.Art.	Euro			
			Fascia di prezzo 1	Fascia di prezzo 2	Fascia di prezzo 3	Fascia di prezzo 4
						
<b>Base sottolavabo sospesa</b> 2 elementi estraibili per DuraSquare # 235312	1184 x 460	<b>XS 4064</b>	1.529	1.590	1.773	2.169
						
<b>Optional</b> Dotazione interna in legno massello, senza scasso per il sifone per elementi di larghezza 592 mm, a destra o sinistra	592	<b>UV 9743 L/R</b>	213			
per elementi di larghezza 592 mm, su entrambi i lati	592	<b>UV 9744 B</b>	426			
<b>Infobox:</b> Si consiglia l'uso del sifone salvaspazio # 005076 / Le dotazioni interne non possono essere ordinate in un secondo momento poiché devono essere fissate in produzione / Indicazioni necessarie per l'ordine: - dotazione interna sì / no - Noce 77 o Acero 78 - posizione della dotazione interna a sx (L), a dx (R) o su entrambi i lati (B)						
						
<b>Base sottolavabo sospesa</b> 4 cassetti, cassetto superiore con scasso per il sifone e coprisifone per DuraSquare # 235312	1184 x 460	<b>XS 4164</b>	2.109	2.181	2.445	2.983
						
<b>Optional</b> Dotazione interna in legno massello, con scasso per il sifone per elementi di larghezza 592 mm, a destra o sinistra	592	<b>UV 9745 L/R</b>	270			
per elementi di larghezza 592 mm, su entrambi i lati	592	<b>UV 9746 B</b>	540			
<b>Infobox:</b> Si consiglia l'uso del sifone salvaspazio # 005076 / Le dotazioni interne non possono essere ordinate in un secondo momento poiché devono essere fissate in produzione / Indicazioni necessarie per l'ordine: - dotazione interna sì / no - posizione della dotazione interna a sx (L), a dx (R) o su entrambi i lati (B) - Noce 77 o Acero 78						

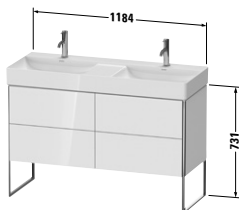
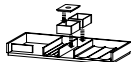
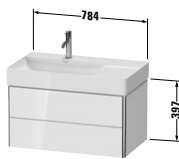
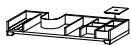

**XSquare** Design by Kurt Merki Jr.

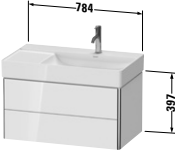
Descrizione	Largh. x Prof. (mm)	Cod.Art.	Euro			
			Fascia di prezzo 1	Fascia di prezzo 2	Fascia di prezzo 3	Fascia di prezzo 4
 <p><b>Base sottolavabo a pavimento</b> 4 elementi estraibili, cassetto superiore con scasso per il sifone e coprisifone, piedi integrati, regolabili in altezza per DuraSquare # 235312</p>	1184 x 460	<b>XS 4456</b>	2.731	2.812	3.034	3.656
 <p><b>Optional</b> Dotazione interna in legno massello, senza scasso per il sifone per elementi di larghezza 592 mm</p>	592	<b>UV 9748 L/R</b>	383			
<p>per elementi di larghezza 592 mm</p>	592	<b>UV 9749 B</b>	766			
<p><b>Infobox:</b> Si consiglia l'uso del sifone salvaspazio # 005076 / Le dotazioni interne non possono essere ordinate in un secondo momento poiché devono essere fissate in produzione / Indicazioni necessarie per l'ordine:</p> <ul style="list-style-type: none"> <li>- dotazione interna sì / no</li> <li>- posizione della dotazione interna a sx (L), a dx (R) o su entrambi i lati (B)</li> <li>- Noce 77 o Acero 78</li> </ul>						
 <p><b>Base sottolavabo sospesa</b> 2 cassetti, cassetto superiore con scasso per il sifone e coprisifone per DuraSquare # 234880 bacino a sx</p>	784 x 460	<b>XS 4168</b>	1.315	1.383	1.489	1.662
 <p><b>Optional</b> Dotazione interna in legno massello, con scasso per il sifone per elementi di larghezza 784 mm</p>	784	<b>UV 9747</b>	373			
<p><b>Infobox:</b> Si consiglia l'uso del sifone salvaspazio # 005076 / Le dotazioni interne non possono essere ordinate in un secondo momento poiché devono essere fissate in produzione / Indicazioni necessarie per l'ordine:</p> <ul style="list-style-type: none"> <li>- dotazione interna sì / no</li> <li>- Noce 77 o Acero 78</li> </ul>						

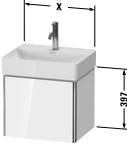
**XSquare** Design by Kurt Merki Jr.

Descrizione	Largh. x Prof. (mm)	Cod.Art.	Euro			
			Fascia di prezzo 1	Fascia di prezzo 2	Fascia di prezzo 3	Fascia di prezzo 4
 <p><b>Base sottolavabo sospesa</b> 2 cassetti, cassetto superiore con scasso per il sifone e coprisifone per DuraSquare # 234980 bacino a dx</p>	784 x 460	<b>XS 4169</b>	1.315	1.383	1.489	1.662
 <p><b>Optional</b> Dotazione interna in legno massello, con scasso per il sifone per elementi di larghezza 784 mm</p>	784	<b>UV 9747</b>	373			
<p><b>Infobox:</b> Si consiglia l'uso del sifone salvaspazio # 005076 / Le dotazioni interne non possono essere ordinate in un secondo momento poiché devono essere fissate in produzione / Indicazioni necessarie per l'ordine: - dotazione interna sì / no - Noce 77 o Acero 78</p>						
 <p><b>Base sottolavabo sospesa Compact</b> 1 elemento estraibile per DuraSquare # 235650 per DuraSquare # 235660</p>	484 x 390 584 x 390	<b>XS 4205</b> <b>XS 4067</b>	932 988	984 1.035	1.099 1.119	1.230 1.296
 <p><b>Optional</b> Dotazione interna in legno massello, senza scasso per il sifone per elementi di larghezza 584 mm</p>	584	<b>UV 9854</b>	215			
<p><b>Infobox:</b> Si consiglia l'uso del sifone salvaspazio # 005076 / Le dotazioni interne non possono essere ordinate in un secondo momento poiché devono essere fissate in produzione / Indicazioni necessarie per l'ordine: - dotazione interna sì / no - Noce 77 o Acero 78</p>						

**XSquare** Design by Kurt Merki Jr.

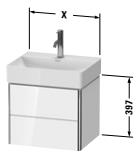
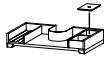
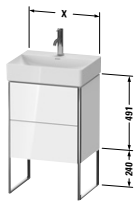
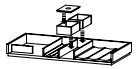
Descrizione	Largh. x Prof. (mm)	Cod.Art.	Euro			
			Fascia di prezzo 1	Fascia di prezzo 2	Fascia di prezzo 3	Fascia di prezzo 4
 <p><b>Base sottolavabo sospesa Compact</b> 2 cassetti, cassetto superiore con scasso per il sifone e coprisifone</p>						
per DuraSquare # 235650	484 x 390	<b>XS 4305</b>	1.198	1.237	1.318	1.501
per DuraSquare # 235660	584 x 390	<b>XS 4167</b>	1.264	1.315	1.432	1.579
 <p><b>Optional</b> Dotazione interna in legno massello, con scasso per il sifone</p>						
per elementi di larghezza 584 mm	584	<b>UV 9860</b>	273			
<b>Infobox:</b> Si consiglia l'uso del sifone salvaspazio # 005076 / Le dotazioni interne non possono essere ordinate in un secondo momento poiché devono essere fissate in produzione / Indicazioni necessarie per l'ordine: - dotazione interna sì / no - Noce 77 o Acero 78						
 <p><b>Base sottolavabo a pavimento Compact</b> 2 elementi estraibili, piedi integrati, regolabili in altezza</p>						
per DuraSquare # 235650	484 x 390	<b>XS 4438</b>	1.638	1.701	1.842	2.030
per DuraSquare # 235660	584 x 390	<b>XS 4453</b>	1.750	1.818	1.915	2.156
 <p><b>Optional</b> Dotazione interna in legno massello, senza scasso per il sifone</p>						
per elementi di larghezza 584 mm	584	<b>UV 9879</b>	386			
<b>Infobox:</b> Si consiglia l'uso del sifone salvaspazio # 005076 / Le dotazioni interne non possono essere ordinate in un secondo momento poiché devono essere fissate in produzione / Indicazioni necessarie per l'ordine: - dotazione interna sì / no - Noce 77 o Acero 78						

**XSquare** Design by Kurt Merki Jr.

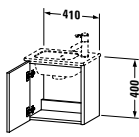
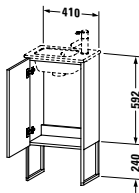
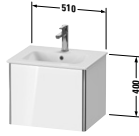
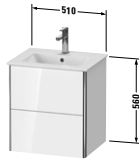
Descrizione	Largh. x Prof. (mm)	Cod.Art.	Euro			
			Fascia di prezzo 1	Fascia di prezzo 2	Fascia di prezzo 3	Fascia di prezzo 4
						
<b>Base sottolavabo sospesa</b>						
1 anta						
per ME by Starck # 072343	410 x 289	<b>XS 4170 L/R</b>	691	735	783	1.094
<b>Infobox:</b> Indicazioni necessarie per l'ordine: - posizione delle cerniere a sx (L) o a dx (R)						
						
<b>Base sottolavabo a pavimento</b>						
1 anta, piedi integrati, regolabili in altezza						
per ME by Starck # 072343	410 x 289	<b>XS 4440 L/R</b>	1.047	1.097	1.147	1.544
<b>Infobox:</b> Indicazioni necessarie per l'ordine: - posizione delle cerniere a sx (L) o a dx (R)						
						
<b>Base sottolavabo sospesa</b>						
1 elemento estraibile						
per ME by Starck # 233653	510 x 418	<b>XS 4206</b>	909	956	1.081	1.200
<b>Infobox:</b> Si consiglia l'uso del sifone salvaspazio # 005076						
						
<b>Base sottolavabo sospesa</b>						
2 cassetti, cassetto superiore con scasso per il sifone e coprisifone						
per ME by Starck # 233653	510 x 418	<b>XS 4306</b>	1.252	1.333	1.491	1.750
<b>Infobox:</b> Si consiglia l'uso del sifone salvaspazio # 005076						

**XSquare** Design by Kurt Merki Jr.

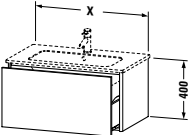
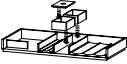
Descrizione	Largh. x Prof. (mm)	Cod.Art.	Euro			
			Fascia di prezzo 1	Fascia di prezzo 2	Fascia di prezzo 3	Fascia di prezzo 4
 <p><b>Base sottolavabo a pavimento</b> 2 elementi estraibili, cassetto superiore con scasso per il sifone e coprisifone, piedi integrati, regolabili in altezza per ME by Starck # 233653</p>	510 x 418	<b>XS 4457</b>	1.637	1.714	1.842	2.042
<b>Infobox:</b> Si consiglia l'uso del sifone salvaspazio # 005076						
 <p><b>Base sottolavabo sospesa</b> 1 elemento estraibile per ME by Starck # 233663 per ME by Starck # 233683, 234583, 234683 per ME by Starck # 233610 per ME by Starck # 233612, 236112</p>	610 x 478 810 x 478 1010 x 478 1210 x 478	<b>XS 4071</b> <b>XS 4072</b> <b>XS 4073</b> <b>XS 4074</b>	971 1.003 1.030 1.071	1.028 1.070 1.111 1.162	1.099 1.135 1.168 1.213	1.286 1.333 1.383 1.444
 <p><b>Optional</b> Dotazione interna in legno massello, senza scasso per il sifone per elementi di larghezza 610 mm per elementi di larghezza 810 mm per elementi di larghezza 1010 mm per elementi di larghezza 1210 mm</p>	610 810 1010 1210	<b>UV 9776</b> <b>UV 9777</b> <b>UV 9778</b> <b>UV 9779</b>	386 439 543 543			
<b>Infobox:</b> Si consiglia l'uso del sifone salvaspazio # 005076 / Le dotazioni interne non possono essere ordinate in un secondo momento poiché devono essere fissate in produzione / Indicazioni necessarie per l'ordine: - dotazione interna sì / no - Noce 77 o Acero 78						



**XSquare** Design by Kurt Merki Jr.

Descrizione	Largh. x Prof. (mm)	Cod.Art.	Euro			
			Fascia di prezzo 1	Fascia di prezzo 2	Fascia di prezzo 3	Fascia di prezzo 4
<b>Base sottolavabo sospesa</b>						
2 cassette, cassetto superiore con scasso per il sifone e coprisifone						
per ME by Starck # 233663	610 x 478	<b>XS 4171</b>	1.339	1.425	1.518	1.869
per ME by Starck # 233683	810 x 478	<b>XS 4172</b>	1.393	1.491	1.578	1.937
per ME by Starck # 233610	1010 x 478	<b>XS 4173</b>	1.435	1.564	1.627	2.003
per ME by Starck # 233612, 236112	1210 x 478	<b>XS 4174</b>	1.492	1.650	1.691	2.091
<b>Optional</b>						
Dotazione interna in legno massello, con scasso per il sifone						
per elementi di larghezza 610 mm	610	<b>UV 9780</b>	273			
per elementi di larghezza 810 mm	810	<b>UV 9781</b>	377			
per elementi di larghezza 1010 mm	1010	<b>UV 9782</b>	454			
per elementi di larghezza 1210 mm	1210	<b>UV 9783</b>	454			
<b>Infobox:</b> Si consiglia l'uso del sifone salvaspazio # 005076 / Le dotazioni interne non possono essere ordinate in un secondo momento poiché devono essere fissate in produzione / Indicazioni necessarie per l'ordine: - dotazione interna sì / no - Noce 77 o Acero 78						
<b>Base sottolavabo a pavimento</b>						
2 elementi estraibili, cassetto superiore con scasso per il sifone e coprisifone, piedi integrati, regolabili in altezza						
per ME by Starck # 233663	610 x 478	<b>XS 4445</b>	1.749	1.837	1.914	2.186
per ME by Starck # 233683	810 x 478	<b>XS 4446</b>	1.800	1.903	1.972	2.261
per ME by Starck # 233610	1010 x 478	<b>XS 4447</b>	1.848	1.967	2.025	2.336
per ME by Starck # 233612, 236112	1210 x 478	<b>XS 4448</b>	1.911	2.044	2.094	2.425
<b>Optional</b>						
Dotazione interna in legno massello, con scasso per il sifone						
per elementi di larghezza 610 mm	610	<b>UV 9780</b>	273			
per elementi di larghezza 810 mm	810	<b>UV 9781</b>	377			
per elementi di larghezza 1010 mm	1010	<b>UV 9782</b>	454			
per elementi di larghezza 1210 mm	1210	<b>UV 9783</b>	454			
<b>Infobox:</b> Si consiglia l'uso del sifone salvaspazio # 005076 / Le dotazioni interne non possono essere ordinate in un secondo momento poiché devono essere fissate in produzione / Indicazioni necessarie per l'ordine: - dotazione interna sì / no - Noce 77 o Acero 78						

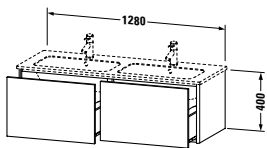
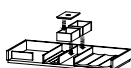
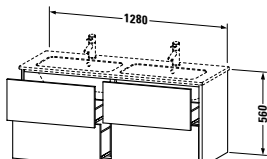
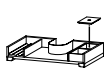
**XSquare** Design by Kurt Merki Jr.

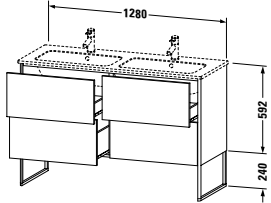
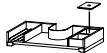
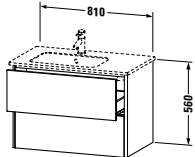

Descrizione	Largh. x Prof. (mm)	Cod.Art.	Euro			
			Fascia di prezzo 1	Fascia di prezzo 2	Fascia di prezzo 3	Fascia di prezzo 4
						
<b>Base sottolavabo sospesa</b>						
2 elementi estraibili						
per ME by Starck # 233613	1280 x 478	<b>XS 4075</b>	1.522	1.621	1.724	2.099
						
<b>Optional</b>						
Dotazione interna in legno massello, senza scasso per il sifone						
per elementi di larghezza 640 mm, a destra o sinistra	640	<b>UV 9785 L/R</b>	386			
per elementi di larghezza 640 mm, su entrambi i lati	640	<b>UV 9786 B</b>	772			
<b>Infobox:</b> Si consiglia l'uso del sifone salvaspazio # 005076 / Le dotazioni interne non possono essere ordinate in un secondo momento poiché devono essere fissate in produzione / Indicazioni necessarie per l'ordine: - dotazione interna sì / no - posizione della dotazione interna a sx (L), a dx (R) o su entrambi i lati (B) - Noce 77 o Acero 78						
						
<b>Base sottolavabo sospesa</b>						
4 cassetti, cassetto superiore con scasso per il sifone e coprisifone						
per ME by Starck # 233613	1280 x 478	<b>XS 4175</b>	2.116	2.262	2.398	2.969
						
<b>Optional</b>						
Dotazione interna in legno massello, con scasso per il sifone						
per elementi di larghezza 640 mm, a destra o sinistra	640	<b>UV 9787 L/R</b>	273			
su entrambi i lati						
per elementi di larghezza 640 mm	640	<b>UV 9788 B</b>	546			
<b>Infobox:</b> Si consiglia l'uso del sifone salvaspazio # 005076 / Le dotazioni interne non possono essere ordinate in un secondo momento poiché devono essere fissate in produzione / Indicazioni necessarie per l'ordine: - dotazione interna sì / no - posizione della dotazione interna a sx (L), a dx (R) o su entrambi i lati (B) - Noce 77 o Acero 78						

**XSquare** Design by Kurt Merki Jr.

Descrizione	Largh. x Prof. (mm)	Cod.Art.	Euro			
			Fascia di prezzo 1	Fascia di prezzo 2	Fascia di prezzo 3	Fascia di prezzo 4
 <p><b>Base sottolavabo a pavimento</b> 4 elementi estraibili, cassetto superiore con scasso per il sifone e coprisifone, piedi integrati, regolabili in altezza per ME by Starck # 233613</p>	1280 x 478	<b>XS 4449</b>	2.543	2.697	2.786	3.422
 <p><b>Optional</b> Dotazione interna in legno massello, con scasso per il sifone per elementi di larghezza 640 mm, a destra o sinistra</p>	640	<b>UV 9787 L/R</b>	273			
<p>su entrambi i lati per elementi di larghezza 640 mm</p>	640	<b>UV 9788 B</b>	546			
<p><b>Infobox:</b> Si consiglia l'uso del sifone salvaspazio # 005076 / Le dotazioni interne non possono essere ordinate in un secondo momento poiché devono essere fissate in produzione / Indicazioni necessarie per l'ordine:</p> <ul style="list-style-type: none"> <li>- dotazione interna sì / no</li> <li>- posizione della dotazione interna a sx (L), a dx (R) o su entrambi i lati (B)</li> <li>- Noce 77 o Acero 78</li> </ul>						
 <p><b>Base sottolavabo sospesa</b> 2 cassette, cassetto superiore con scasso per il sifone e coprisifone per ME by Starck # 234583 bacino a sx</p>	810 x 478	<b>XS 4176</b>	1.393	1.491	1.578	1.937
 <p><b>Optional</b> Dotazione interna in legno massello, con scasso per il sifone per elementi di larghezza 810 mm</p>	810	<b>UV 9784</b>	377			
<p><b>Infobox:</b> Si consiglia l'uso del sifone salvaspazio # 005076 / Le dotazioni interne non possono essere ordinate in un secondo momento poiché devono essere fissate in produzione / Indicazioni necessarie per l'ordine:</p> <ul style="list-style-type: none"> <li>- dotazione interna sì / no</li> <li>- Noce 77 o Acero 78</li> </ul>						

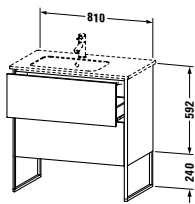
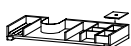
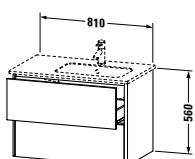

**XSquare** Design by Kurt Merki Jr.

Descrizione	Largh. x Prof. (mm)	Cod.Art.	Euro			
			Fascia di prezzo 1	Fascia di prezzo 2	Fascia di prezzo 3	Fascia di prezzo 4
 <p><b>Base sottolavabo a pavimento</b> 2 elementi estraibili, cassetto superiore con scasso per il sifone e coprisifone, piedi integrati, regolabili in altezza per ME by Starck # 234583 bacino a sx</p>	810 x 478	<b>XS 4450</b>	1.800	1.903	1.972	2.261
 <p><b>Optional</b> Dotazione interna in legno massello, con scasso per il sifone per elementi di larghezza 810 mm</p>	810	<b>UV 9784</b>	377			
<p><b>Infobox:</b> Si consiglia l'uso del sifone salvaspazio # 005076 / Le dotazioni interne non possono essere ordinate in un secondo momento poiché devono essere fissate in produzione / Indicazioni necessarie per l'ordine: - dotazione interna sì / no - Noce 77 o Acero 78</p>						
 <p><b>Base sottolavabo sospesa</b> 2 cassette, cassetto superiore con scasso per il sifone e coprisifone per ME by Starck # 234683 bacino a dx</p>	810 x 478	<b>XS 4177</b>	1.393	1.491	1.578	1.937
 <p><b>Optional</b> Dotazione interna in legno massello, con scasso per il sifone per elementi di larghezza 810 mm</p>	810	<b>UV 9784</b>	377			
<p><b>Infobox:</b> Si consiglia l'uso del sifone salvaspazio # 005076 / Le dotazioni interne non possono essere ordinate in un secondo momento poiché devono essere fissate in produzione / Indicazioni necessarie per l'ordine: - dotazione interna sì / no - Noce 77 o Acero 78</p>						

**XSquare** Design by Kurt Merki Jr.

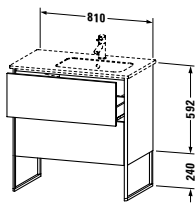
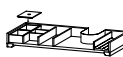
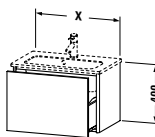
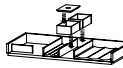
Descrizione	Largh. x Prof. (mm)	Cod.Art.	Euro			
			Fascia di prezzo 1	Fascia di prezzo 2	Fascia di prezzo 3	Fascia di prezzo 4
 <p><b>Base sottolavabo a pavimento</b>            2 elementi estraibili,            cassetto superiore con scasso per il sifone            e coprisifone,            piedi integrati, regolabili in altezza            per ME by Starck # 234683 bacino a dx</p>	810 x 478	<b>XS 4452</b>	1.800	1.903	1.972	2.261
 <p><b>Optional</b>            Dotazione interna in legno massello,            con scasso per il sifone            per elementi di larghezza 810 mm</p>	810	<b>UV 9784</b>	377			
<p><b>Infobox:</b> Si consiglia l'uso del sifone salvaspazio # 005076 / Le dotazioni interne non possono essere ordinate in un secondo momento poiché devono essere fissate in produzione / Indicazioni necessarie per l'ordine:            - dotazione interna sì / no            - Noce 77 o Acero 78</p>						
 <p><b>Base sottolavabo sospesa Compact</b>            1 elemento estraibile            per ME by Starck # 234263            per ME by Starck # 234283</p>	610 x 388 810 x 388	<b>XS 4065</b> <b>XS 4066</b>	972 1.004	1.024 1.064	1.101 1.137	1.277 1.326
 <p><b>Optional</b>            Dotazione interna in legno massello,            senza scasso per il sifone            per elementi di larghezza 610 mm            per elementi di larghezza 810 mm</p>	610 810	<b>UV 9776</b> <b>UV 9777</b>	386 439			
<p><b>Infobox:</b> Si consiglia l'uso del sifone salvaspazio # 005076 / Le dotazioni interne non possono essere ordinate in un secondo momento poiché devono essere fissate in produzione / Indicazioni necessarie per l'ordine:            - dotazione interna sì / no            - Noce 77 o Acero 78</p>						

**XSquare** Design by Kurt Merki Jr.

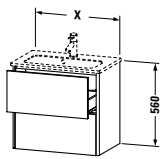
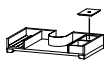
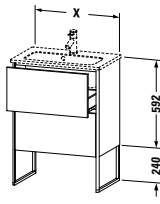
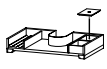
Descrizione	Largh. x Prof. (mm)	Cod.Art.	Euro			
			Fascia di prezzo 1	Fascia di prezzo 2	Fascia di prezzo 3	Fascia di prezzo 4
 <p><b>Base sottolavabo sospesa Compact</b> 2 cassetti, cassetto superiore con scasso per il sifone e coprisifone per ME by Starck # 234263      610 x 388      <b>XS 4165</b>      1.339      1.420      1.518      1.859 per ME by Starck # 234283      810 x 388      <b>XS 4166</b>      1.392      1.485      1.576      1.926</p>						
 <p><b>Optional</b> Dotazione interna in legno massello, con scasso per il sifone per elementi di larghezza 610 mm      610      <b>UV 9780</b>      273 per elementi di larghezza 810 mm      810      <b>UV 9781</b>      377</p>						
<p><b>Infobox:</b> Si consiglia l'uso del sifone salvaspazio # 005076 / Le dotazioni interne non possono essere ordinate in un secondo momento poiché devono essere fissate in produzione / Indicazioni necessarie per l'ordine: - dotazione interna sì / no - Noce 77 o Acero 78</p>						
 <p><b>Base sottolavabo a pavimento Compact</b> 2 elementi estraibili, cassetto superiore con scasso per il sifone e coprisifone, piedi integrati, regolabili in altezza per ME by Starck # 234263      610 x 388      <b>XS 4454</b>      1.763      1.844      1.930      2.188 per ME by Starck # 234283      810 x 388      <b>XS 4455</b>      1.814      1.911      1.988      2.262</p>						
 <p><b>Optional</b> Dotazione interna in legno massello, con scasso per il sifone per elementi di larghezza 610 mm      610      <b>UV 9780</b>      273 per elementi di larghezza 810 mm      810      <b>UV 9781</b>      377</p>						
<p><b>Infobox:</b> Si consiglia l'uso del sifone salvaspazio # 005076 / Le dotazioni interne non possono essere ordinate in un secondo momento poiché devono essere fissate in produzione / Indicazioni necessarie per l'ordine: - dotazione interna sì / no - Noce 77 o Acero 78</p>						

**XSquare** Design by Kurt Merki Jr.

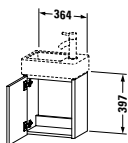
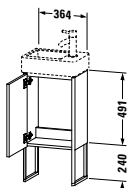
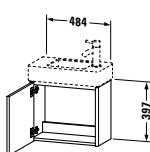
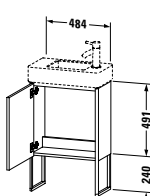
Descrizione	Largh. x Prof. (mm)	Cod.Art.	Euro			
			Fascia di prezzo 1	Fascia di prezzo 2	Fascia di prezzo 3	Fascia di prezzo 4
 <p><b>Base sottolavabo sospesa</b> 1 anta per Vero Air # 072438</p>	364 x 240	<b>XS 4099 L/R</b>	702	743	796	1.041
<b>Infobox:</b> Indicazioni necessarie per l'ordine: - posizione delle cerniere a sx (L) o a dx (R)						
 <p><b>Base sottolavabo a pavimento</b> 1 anta, piedi integrati, regolabili in altezza per Vero Air # 072438</p>	364 x 240	<b>XS 4479 L/R</b>	1.062	1.112	1.165	1.469
<b>Infobox:</b> Indicazioni necessarie per l'ordine: - posizione delle cerniere a sx (L) o a dx (R)						
 <p><b>Base sottolavabo sospesa</b> 1 anta per Vero Air # 072450</p>	484 x 240	<b>XS 4091 L/R</b>	705	752	799	1.050
<b>Infobox:</b> Indicazioni necessarie per l'ordine: - posizione delle cerniere a sx (L) o a dx (R)						
 <p><b>Base sottolavabo a pavimento</b> 1 anta, piedi integrati, regolabili in altezza per Vero Air # 072450</p>	484 x 240	<b>XS 4471 L/R</b>	1.065	1.121	1.168	1.483
<b>Infobox:</b> Indicazioni necessarie per l'ordine: - posizione delle cerniere a sx (L) o a dx (R)						

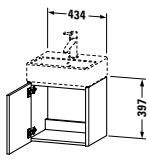
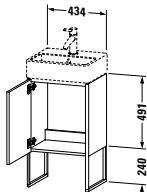
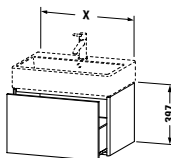
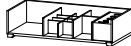

**XSquare** Design by Kurt Merki Jr.

Descrizione	Largh. x Prof. (mm)	Cod.Art.	Euro			
			Fascia di prezzo 1	Fascia di prezzo 2	Fascia di prezzo 3	Fascia di prezzo 4
						
<b>Base sottolavabo sospesa</b>						
1 anta						
per Vero Air # 072445	434 x 340	<b>XS 4090 L/R</b>	742	787	842	1.126
<b>Infobox:</b> Indicazioni necessarie per l'ordine: - posizione delle cerniere a sx (L) o a dx (R)						
						
<b>Base sottolavabo a pavimento</b>						
1 anta, piedi integrati, regolabili in altezza						
per Vero Air # 072445	434 x 340	<b>XS 4470 L/R</b>	1.120	1.171	1.226	1.555
<b>Infobox:</b> Indicazioni necessarie per l'ordine: - posizione delle cerniere a sx (L) o a dx (R)						
						
<b>Base sottolavabo sospesa</b>						
1 elemento estraibile						
per Vero Air # 235050	484 x 460	<b>XS 4092</b>	983	1.038	1.115	1.296
per Vero Air # 235060	584 x 460	<b>XS 4093</b>	992	1.047	1.124	1.311
per Vero Air # 235070	684 x 460	<b>XS 4094</b>	1.015	1.077	1.151	1.348
per Vero Air # 235080	784 x 460	<b>XS 4095</b>	1.025	1.091	1.161	1.361
per Vero Air # 235010	984 x 460	<b>XS 4096</b>	1.058	1.133	1.198	1.414
per Vero Air # 235012	1184 x 460	<b>XS 4097</b>	1.101	1.189	1.248	1.479
						
<b>Optional</b>						
Dotazione interna in legno massello, senza scasso per il sifone						
per elementi di larghezza 584 mm	584	<b>UV 9854</b>	215			
per elementi di larghezza 684 mm	684	<b>UV 9855</b>	215			
per elementi di larghezza 784 mm	784	<b>UV 9856</b>	359			
per elementi di larghezza 984 mm	984	<b>UV 9857</b>	517			
per elementi di larghezza 1184 mm	1184	<b>UV 9858</b>	517			
<b>Infobox:</b> Si consiglia l'uso del sifone salvaspazio # 005076 / Le dotazioni interne non possono essere ordinate in un secondo momento poiché devono essere fissate in produzione / Indicazioni necessarie per l'ordine: - dotazione interna sì / no - Noce 77 o Acero 78						

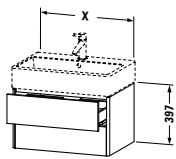
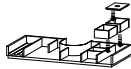
**XSquare** Design by Kurt Merki Jr.

Descrizione	Largh. x Prof. (mm)	Cod.Art.	Euro			
			Fascia di prezzo 1	Fascia di prezzo 2	Fascia di prezzo 3	Fascia di prezzo 4
						
<b>Base sottolavabo sospesa</b> 2 cassette, cassetto superiore con scasso per il sifone e coprisifone						
per Vero Air # 235050	484 x 460	<b>XS 4192</b>	1.264	1.318	1.432	1.584
per Vero Air # 235060	584 x 460	<b>XS 4193</b>	1.272	1.330	1.442	1.601
per Vero Air # 235070	684 x 460	<b>XS 4194</b>	1.302	1.363	1.477	1.643
per Vero Air # 235080	784 x 460	<b>XS 4195</b>	1.315	1.383	1.489	1.662
per Vero Air # 235010	984 x 460	<b>XS 4196</b>	1.358	1.439	1.538	1.721
per Vero Air # 235012	1184 x 460	<b>XS 4197</b>	1.424	1.516	1.613	1.808
						
<b>Optional</b> Dotazione interna in legno massello, con scasso per il sifone						
per elementi di larghezza 584 mm	584	<b>UV 9860</b>	273			
per elementi di larghezza 684 mm	684	<b>UV 9861</b>	273			
per elementi di larghezza 784 mm	784	<b>UV 9862</b>	377			
per elementi di larghezza 984 mm	984	<b>UV 9863</b>	377			
per elementi di larghezza 1184 mm	1184	<b>UV 9864</b>	454			
<b>Infobox:</b> Si consiglia l'uso del sifone salvaspazio # 005076 / Le dotazioni interne non possono essere ordinate in un secondo momento poiché devono essere fissate in produzione / Indicazioni necessarie per l'ordine: - dotazione interna sì / no - Noce 77 o Acero 78						

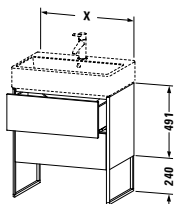
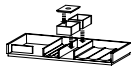
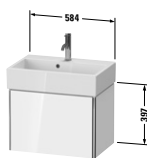
**XSquare** Design by Kurt Merki Jr.

Descrizione	Largh. x Prof. (mm)	Cod.Art.	Euro			
			Fascia di prezzo 1	Fascia di prezzo 2	Fascia di prezzo 3	Fascia di prezzo 4
						
<b>Base sottolavabo a pavimento</b>						
2 elementi estraibili, piedi integrati, regolabili in altezza						
per Vero Air # 235050	484 x 460	<b>XS 4472</b>	1.728	1.797	1.893	2.138
per Vero Air # 235060	584 x 460	<b>XS 4473</b>	1.743	1.816	1.907	2.158
per Vero Air # 235070	684 x 460	<b>XS 4474</b>	1.772	1.853	1.940	2.201
per Vero Air # 235080	784 x 460	<b>XS 4475</b>	1.787	1.875	1.958	2.225
per Vero Air # 235010	984 x 460	<b>XS 4476</b>	1.840	1.940	2.013	2.301
per Vero Air # 235012	1184 x 460	<b>XS 4477</b>	1.893	2.008	2.072	2.380
						
<b>Optional</b>						
Dotazione interna in legno massello, senza scasso per il sifone						
per elementi di larghezza 584 mm	584	<b>UV 9879</b>	386			
per elementi di larghezza 684 mm	684	<b>UV 9880</b>	386			
per elementi di larghezza 784 mm	784	<b>UV 9888</b>	439			
per elementi di larghezza 984 mm	984	<b>UV 9889</b>	543			
per elementi di larghezza 1184 mm	1184	<b>UV 9890</b>	543			
<b>Infobox:</b> Le dotazioni interne non possono essere ordinate in un secondo momento poiché devono essere fissate in produzione / Si consiglia l'uso del sifone salvaspazio # 005076 / Indicazioni necessarie per l'ordine: - dotazione interna sì / no - Noce 77 o Acero 78						
						
<b>Base sottolavabo sospesa Compact</b>						
1 elemento estraibile						
per Vero Air # 236860	584 x 390	<b>XS 4207</b>	988	1.043	1.119	1.304
						
<b>Optional</b>						
Dotazione interna in legno massello, senza scasso per il sifone						
per elementi di larghezza 584 mm	584	<b>UV 9854</b>	215			
<b>Infobox:</b> Si consiglia l'uso del sifone salvaspazio # 005076 / Le dotazioni interne non possono essere ordinate in un secondo momento poiché devono essere fissate in produzione / Indicazioni necessarie per l'ordine: - dotazione interna sì / no - Noce 77 o Acero 78						

**XSquare** Design by Kurt Merki Jr.

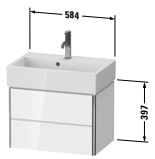
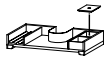
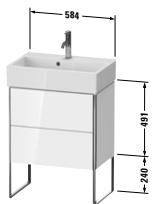
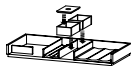
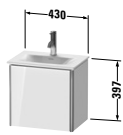



Descrizione	Largh. x Prof. (mm)	Cod.Art.	Euro			
			Fascia di prezzo 1	Fascia di prezzo 2	Fascia di prezzo 3	Fascia di prezzo 4
 <p><b>Base sottolavabo sospesa Compact</b> 2 cassetti, cassetto superiore con scasso per il sifone e coprisifone per Vero Air # 236860</p>	584 x 390	<b>XS 4307</b>	1.268	1.324	1.439	1.592
 <p><b>Optional</b> Dotazione interna in legno massello, con scasso per il sifone per elementi di larghezza 584 mm</p>	584	<b>UV 9860</b>	273			
<p><b>Infobox:</b> Si consiglia l'uso del sifone salvaspazio # 005076 / Le dotazioni interne non possono essere ordinate in un secondo momento poiché devono essere fissate in produzione / Indicazioni necessarie per l'ordine: - dotazione interna si / no - Noce 77 o Acero 78</p>						
 <p><b>Base sottolavabo a pavimento Compact</b> 2 elementi estraibili, piedi integrati, regolabili in altezza per Vero Air # 236860</p>	584 x 390	<b>XS 4478</b>	1.651	1.720	1.957	2.044
 <p><b>Optional</b> Dotazione interna in legno massello, senza scasso per il sifone per elementi di larghezza 584 mm</p>	584	<b>UV 9879</b>	386			
<p><b>Infobox:</b> Si consiglia l'uso del sifone salvaspazio # 005076 / Le dotazioni interne non possono essere ordinate in un secondo momento poiché devono essere fissate in produzione / Indicazioni necessarie per l'ordine: - dotazione interna si / no - Noce 77 o Acero 78</p>						
 <p><b>Base sottolavabo sospesa</b> 1 anta per Viu # 073345</p>	430 x 308	<b>XS 4220 L/R</b>	756	800	869	1.135
<p><b>Infobox:</b> Indicazioni necessarie per l'ordine: - posizione delle cerniere a sx (L) o a dx (R)</p>						

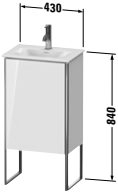
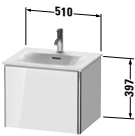
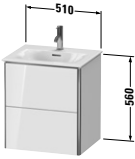
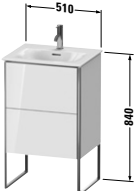

**XSquare** Design by Kurt Merki Jr.

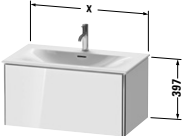
Descrizione	Largh. x Prof. (mm)	Cod.Art.	Euro			
			Fascia di prezzo 1	Fascia di prezzo 2	Fascia di prezzo 3	Fascia di prezzo 4
 <p><b>Base sottolavabo a pavimento</b> 1 anta, piedi integrati, regolabili in altezza per Viu # 073345</p>	430 x 308	<b>XS 4520 L/R</b>	1.129	1.180	1.254	1.557
<b>Infobox:</b> Indicazioni necessarie per l'ordine: - posizione delle cerniere a sx (L) o a dx (R)						
 <p><b>Base sottolavabo sospesa</b> 1 elemento estraibile per Viu # 234453</p>	510 x 418	<b>XS 4221</b>	994	1.048	1.144	1.303
<b>Infobox:</b> Installabile solo con sifone salvaspazio (consigliato # 005076)						
 <p><b>Base sottolavabo sospesa</b> 2 cassetti, cassetto superiore con scasso per il sifone e coprisifone per Viu # 234453</p>	510 x 418	<b>XS 4321</b>	1.270	1.323	1.461	1.586
<b>Infobox:</b> Installabile solo con sifone salvaspazio (consigliato # 005076)						
 <p><b>Base sottolavabo a pavimento</b> 2 elementi estraibili, cassetto superiore con scasso per il sifone e coprisifone, piedi integrati, regolabili in altezza per Viu # 234453</p>	510 x 418	<b>XS 4521</b>	1.728	1.796	1.921	2.133
<b>Infobox:</b> Installabile solo con sifone salvaspazio (consigliato # 005076)						

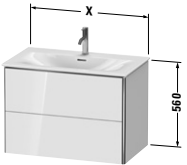

**XSquare** Design by Kurt Merki Jr.

Descrizione	Largh. x Prof. (mm)	Cod.Art.	Euro			
			Fascia di prezzo 1	Fascia di prezzo 2	Fascia di prezzo 3	Fascia di prezzo 4
						
<b>Base sottolavabo sospesa</b>						
1 elemento estraibile						
per Viu # 234463	610 x 478	<b>XS 4222</b>	981	1.039	1.128	1.293
per Viu # 234473	710 x 478	<b>XS 4223</b>	1.026	1.087	1.164	1.353
per Viu # 234483	810 x 478	<b>XS 4224</b>	1.012	1.079	1.180	1.341
per Viu # 234410	1010 x 478	<b>XS 4225</b>	1.041	1.120	1.198	1.389
per Viu # 234412	1210 x 478	<b>XS 4226</b>	1.080	1.169	1.243	1.447
						
<b>Optional</b>						
Dotazione interna in legno massello, senza scasso per il sifone						
per elementi di larghezza 610 mm	610	<b>UV 9776</b>	386			
per elementi di larghezza 710 mm	710	<b>UV 9710</b>	439			
per elementi di larghezza 810 mm	810	<b>UV 9777</b>	439			
per elementi di larghezza 1010 mm	1010	<b>UV 9778</b>	543			
per elementi di larghezza 1210 mm	1210	<b>UV 9779</b>	543			
<b>Infobox:</b> Installabile solo con sifone salvaspazio (consigliato # 005076) / Le dotazioni interne non possono essere ordinate in un secondo momento poiché devono essere fissate in produzione / Indicazioni necessarie per l'ordine: - dotazione interna sì / no - Noce 77 o Acero 78						
						
<b>Base sottolavabo sospesa</b>						
2 cassetti, cassetto superiore con scasso per il sifone e coprisifone						
per Viu # 234463	610 x 478	<b>XS 4322</b>	1.309	1.371	1.503	1.645
per Viu # 234473	710 x 478	<b>XS 4323</b>	1.345	1.429	1.545	1.867
per Viu # 234483	810 x 478	<b>XS 4324</b>	1.397	1.495	1.607	1.935
per Viu # 234410	1010 x 478	<b>XS 4325</b>	1.441	1.567	1.657	1.999
per Viu # 234412	1210 x 478	<b>XS 4326</b>	1.496	1.651	1.719	2.087
						
<b>Optional</b>						
Dotazione interna in legno massello, con scasso per il sifone						
per elementi di larghezza 610 mm	610	<b>UV 9780</b>	273			
per elementi di larghezza 710 mm	710	<b>UV 9711</b>	377			
per elementi di larghezza 810 mm	810	<b>UV 9781</b>	377			
per elementi di larghezza 1010 mm	1010	<b>UV 9782</b>	454			
per elementi di larghezza 1210 mm	1210	<b>UV 9783</b>	454			
<b>Infobox:</b> Installabile solo con sifone salvaspazio (consigliato # 005076) / Le dotazioni interne non possono essere ordinate in un secondo momento poiché devono essere fissate in produzione / Indicazioni necessarie per l'ordine: - dotazione interna sì / no - Noce 77 o Acero 78						

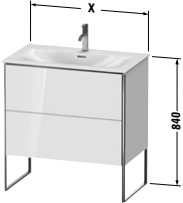
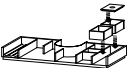
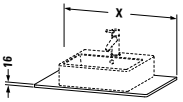
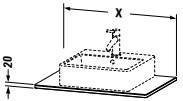

**XSquare** Design by Kurt Merki Jr.

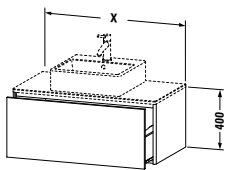
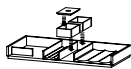
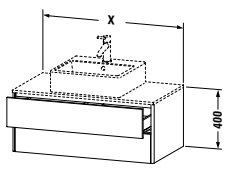
Descrizione	Largh. x Prof. (mm)	Cod.Art.	Euro			
			Fascia di prezzo 1	Fascia di prezzo 2	Fascia di prezzo 3	Fascia di prezzo 4
 <p><b>Base sottolavabo a pavimento</b>            2 elementi estraibili,            cassetto superiore con scasso per il sifone            e coprisifone,            piedi integrati, regolabili in altezza</p>						
per Viu # 234463	610 x 478	<b>XS 4522</b>	1.748	1.835	1.942	2.178
per Viu # 234473	710 x 478	<b>XS 4523</b>	1.771	1.851	1.967	2.194
per Viu # 234483	810 x 478	<b>XS 4524</b>	1.799	1.902	1.999	2.255
per Viu # 234410	1010 x 478	<b>XS 4525</b>	1.847	1.964	2.051	2.329
per Viu # 234412	1210 x 478	<b>XS 4526</b>	1.908	2.039	2.121	2.415
 <p><b>Optional</b>            Dotazione interna in legno massello,            con scasso per il sifone</p>						
per elementi di larghezza 610 mm	610	<b>UV 9780</b>	273			
per elementi di larghezza 710 mm	710	<b>UV 9711</b>	377			
per elementi di larghezza 810 mm	810	<b>UV 9781</b>	377			
per elementi di larghezza 1010 mm	1010	<b>UV 9782</b>	454			
per elementi di larghezza 1210 mm	1210	<b>UV 9783</b>	454			
<b>Infobox:</b> Installabile solo con sifone salvaspazio (consigliato # 005076) / Le dotazioni interne non possono essere ordinate in un secondo momento poiché devono essere fissate in produzione / Indicazioni necessarie per l'ordine: - dotazione interna si / no - Noce 77 o Acero 78						
 <p><b>Console</b>            1 console con un taglio per lavabo,            per basi sottolavabo con console</p>						
	800 x 550	<b>XS 060D</b>	418	457	522	625
	1000 x 550	<b>XS 060E</b>	444	487	552	704
	1200 x 550	<b>XS 060F</b>	467	515	596	776
<b>Infobox:</b> Sovrapprezzo di 27 € per foro rubinetteria, previa indicazione esatta della posizione						
 <p><b>Console in legno massello</b>            1 console con un taglio per lavabo,            per basi sottolavabo con console</p>						
	800 x 550	<b>XS 061D</b>	1.052			
	1000 x 550	<b>XS 061E</b>	1.224			
	1200 x 550	<b>XS 061F</b>	1.434			
<b>Infobox:</b> Sovrapprezzo di 27 € per foro rubinetteria, previa indicazione esatta della posizione						

**XSquare** Design by Kurt Merki Jr.

Descrizione	Largh. x Prof. (mm)	Cod.Art.	Euro			
			Fascia di prezzo 1	Fascia di prezzo 2	Fascia di prezzo 3	Fascia di prezzo 4
 <p><b>Base sottolavabo sospesa per consolle</b> 1 elemento estraibile</p>	800 x 548	<b>XS 4900</b>	1.120	1.194	1.237	1.470
	1000 x 548	<b>XS 4901</b>	1.166	1.251	1.288	1.535
	1200 x 548	<b>XS 4902</b>	1.221	1.315	1.347	1.610
 <p><b>Optional</b> Dotazione interna in legno massello, senza scasso per il sifone</p>	per elementi di larghezza 800 mm	800	<b>UV 9988</b>	439		
	per elementi di larghezza 1000 mm	1000	<b>UV 9869</b>	454		
	per elementi di larghezza 1200 mm	1200	<b>UV 9791</b>	543		
<p><b>Infobox:</b> Si consiglia l'uso del sifone salvaspazio # 005076 / Consolle non fornita in dotazione, da ordinare / Le dotazioni interne non possono essere ordinate in un secondo momento poiché devono essere fissate in produzione / Indicazioni necessarie per l'ordine:</p> <ul style="list-style-type: none"> <li>- dotazione interna sì / no</li> <li>- Noce 77 o Acero 78</li> <li>- cod. art. del lavabo (v. pag. 944)</li> </ul>						
 <p><b>Base sottolavabo sospesa per consolle</b> 2 cassetti, cassetto superiore con scasso per il sifone e coprisifone</p>	800 x 548	<b>XS 4910</b>	1.476	1.542	1.601	1.829
	1000 x 548	<b>XS 4911</b>	1.536	1.619	1.667	1.914
	1200 x 548	<b>XS 4912</b>	1.609	1.701	1.746	2.007
 <p><b>Optional</b> Dotazione interna in legno massello, con scasso per il sifone</p>	per elementi di larghezza 800 mm	800	<b>UV 9972</b>	373		
	per elementi di larghezza 1000 mm	1000	<b>UV 9976</b>	449		
	per elementi di larghezza 1200 mm	1200	<b>UV 9979</b>	449		
<p><b>Infobox:</b> Si consiglia l'uso del sifone salvaspazio # 005076 / Consolle non fornita in dotazione, da ordinare / Le dotazioni interne non possono essere ordinate in un secondo momento poiché devono essere fissate in produzione / Indicazioni necessarie per l'ordine:</p> <ul style="list-style-type: none"> <li>- dotazione interna sì / no</li> <li>- Noce 77 o Acero 78</li> <li>- cod. art. del lavabo (v. pag. 944)</li> </ul>						

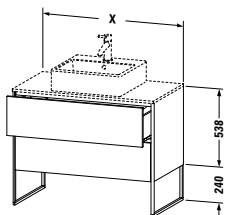

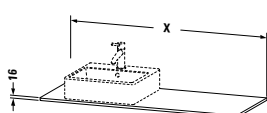
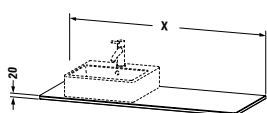
**XSquare** Design by Kurt Merki Jr.

Descrizione	Largh. x Prof. (mm)	Cod.Art.	Euro			
			Fascia di prezzo 1	Fascia di prezzo 2	Fascia di prezzo 3	Fascia di prezzo 4
						
<b>Base sottolavabo a pavimento per consolle</b>						
2 elementi estraibili, piedi integrati, regolabili in altezza						
	800 x 548	<b>XS 4920</b>	1.996	2.099	2.127	2.458
	1000 x 548	<b>XS 4921</b>	2.083	2.203	2.221	2.577
	1200 x 548	<b>XS 4922</b>	2.187	2.320	2.332	2.704
						
<b>Optional</b>						
Dotazione interna in legno massello, senza scasso per il sifone						
per elementi di larghezza 800 mm	800	<b>UV 9988</b>	439			
per elementi di larghezza 1000 mm	1000	<b>UV 9869</b>	454			
per elementi di larghezza 1200 mm	1200	<b>UV 9791</b>	543			
<b>Infobox:</b> Si consiglia l'uso del sifone salvaspazio # 005076 / Consolle non fornita in dotazione, da ordinare / Le dotazioni interne non possono essere ordinate in un secondo momento poiché devono essere fissate in produzione / Indicazioni necessarie per l'ordine: <ul style="list-style-type: none"> <li>- dotazione interna sì / no</li> <li>- Noce 77 o Acero 78</li> <li>- cod. art. del lavabo (v. pag. 944)</li> </ul>						
						
<b>Consolle</b>						
per basi sottolavabo con consolle						
1 consolle con taglio per lavabo a scelta a sinistra, destra o centrale	1400 x 550	<b>XS 060G L/R/M</b>	507	559	656	840
1 consolle con un taglio per lavabo a scelta a destra o a sinistra	1600 x 550	<b>XS 060H L/R</b>	545	603	706	906
<b>Infobox:</b> Sovrapprezzo di 27 € per foro rubinetteria, previa indicazione esatta della posizione / Indicazioni necessarie per l'ordine: <ul style="list-style-type: none"> <li>- posizione del bacino</li> </ul>						
						
<b>Consolle in legno massello</b>						
per basi sottolavabo con consolle						
1 consolle con taglio per lavabo a scelta a sinistra, destra o centrale	1400 x 550	<b>XS 061G L/R/M</b>	1.589			
1 consolle con un taglio per lavabo a scelta a destra o a sinistra	1600 x 550	<b>XS 061H L/R</b>	1.861			
<b>Infobox:</b> Sovrapprezzo di 27 € per foro rubinetteria, previa indicazione esatta della posizione / Indicazioni necessarie per l'ordine: <ul style="list-style-type: none"> <li>- posizione del bacino</li> </ul>						

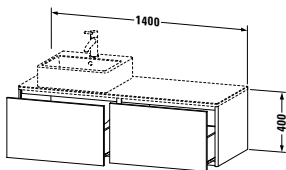
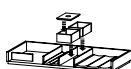
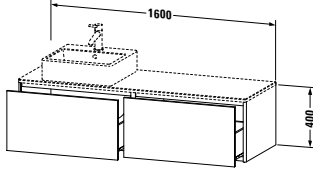
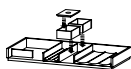
**XSquare** Design by Kurt Merki Jr.

Descrizione	Largh. x Prof. (mm)	Cod.Art.	Euro			
			Fascia di prezzo 1	Fascia di prezzo 2	Fascia di prezzo 3	Fascia di prezzo 4
 <p><b>Base sottolavabo sospesa per consolle</b> 2 elementi estraibili</p>	1400 x 548	<b>XS 4903 L/R</b>	1.649	1.759	1.822	2.132
 <p><b>Optional</b> Dotazione interna in legno massello, senza scasso per il sifone</p>						
per elementi di larghezza 700 mm, sotto la ceramica, a destra o sinistra	700	<b>UV 9724 L/R</b>	439			
per elementi di larghezza 700 mm, laterale alla ceramica, a destra o sinistra	700	<b>UV 9740 L/R</b>	215			
per elementi di larghezza 700 mm, su entrambi i lati	700	<b>UV 9732 B</b>	654			
<p><b>Infobox:</b> Si consiglia l'uso del sifone salvaspazio # 005076 / Consolle non fornita in dotazione, da ordinare / Le dotazioni interne non possono essere ordinate in un secondo momento poiché devono essere fissate in produzione / Indicazioni necessarie per l'ordine:</p> <ul style="list-style-type: none"> <li>- dotazione interna sì / no</li> <li>- posizione della dotazione interna a sx (L), a dx (R) o su entrambi i lati (B)</li> <li>- Noce 77 o Acero 78</li> <li>- L/R = lavabo a scelta a sx (L) o a dx (R)</li> <li>- cod. art. del lavabo (v. pag. 944)</li> </ul>						
 <p><b>Base sottolavabo sospesa per consolle</b> 2 elementi estraibili</p>	1600 x 548	<b>XS 4904 L/R</b>	1.723	1.839	1.904	2.215
 <p><b>Optional</b> Dotazione interna in legno massello, senza scasso per il sifone</p>						
per elementi di larghezza 800 mm, sotto la ceramica, a destra o sinistra	800	<b>UV 9725 L/R</b>	439			
per elementi di larghezza 800 mm, laterale alla ceramica, a destra o sinistra	800	<b>UV 9730 L/R</b>	359			
per elementi di larghezza 800 mm, su entrambi i lati	800	<b>UV 9731 B</b>	798			
<p><b>Infobox:</b> Si consiglia l'uso del sifone salvaspazio # 005076 / Consolle non fornita in dotazione, da ordinare / Le dotazioni interne non possono essere ordinate in un secondo momento poiché devono essere fissate in produzione / Indicazioni necessarie per l'ordine:</p> <ul style="list-style-type: none"> <li>- dotazione interna sì / no</li> <li>- posizione della dotazione interna a sx (L), a dx (R) o su entrambi i lati (B)</li> <li>- Noce 77 o Acero 78</li> <li>- L/R = lavabo a scelta a sx (L) o a dx (R)</li> <li>- cod. art. del lavabo (v. pag. 944)</li> </ul>						

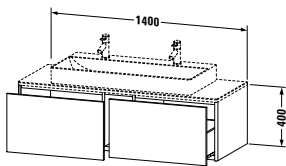
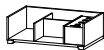
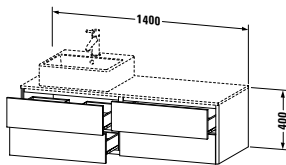
**XSquare** Design by Kurt Merki Jr.

Descrizione	Largh. x Prof. (mm)	Cod.Art.	Euro			
			Fascia di prezzo 1	Fascia di prezzo 2	Fascia di prezzo 3	Fascia di prezzo 4
 <p><b>Base sottolavabo sospesa per consolle</b> 2 elementi estraibili per Vero Air # 2350100026, # 2350120026, per Vero Air # 2350100072, # 2350120072, per DuraSquare # 2353100072</p>	1400 x 548	<b>XS 4905 M</b>	1.728	1.839	1.908	2.219
 <p><b>Optional</b> Dotazione interna in legno massello, senza scasso per il sifone per elementi di larghezza 700 mm, a destra o sinistra</p>	700	<b>UV 9723 L/R</b>	215			
<p>per elementi di larghezza 700 mm, su entrambi i lati</p>	700	<b>UV 9733 B</b>	430			
<p><b>Infobox:</b> Si consiglia l'uso del sifone salvaspazio # 005076 / Consolle non fornita in dotazione, da ordinare / per consolle # XS060G, XS061G / Le dotazioni interne non possono essere ordinate in un secondo momento poiché devono essere fissate in produzione / Indicazioni necessarie per l'ordine:</p> <ul style="list-style-type: none"> <li>- dotazione interna sì / no</li> <li>- posizione della dotazione interna a sx (L), a dx (R) o su entrambi i lati (B)</li> <li>- Noce 77 o Acero 78</li> </ul>						
 <p><b>Base sottolavabo sospesa per consolle</b> 4 cassetti, cassetto superiore, sotto il lavabo, dotato di scasso per il sifone e coprisifone</p>	1400 x 548	<b>XS 4913 L/R</b>	2.170	2.272	2.355	2.654
 <p><b>Optional</b> Dotazione interna in legno massello per elementi di larghezza 700 mm, con scasso per il sifone, sotto la ceramica, a destra o sinistra</p>	700	<b>UV 9726 L/R</b>	270			
<p>per elementi di larghezza 700 mm, senza scasso per il sifone, laterale alla ceramica, a destra o sinistra</p>	700	<b>UV 9741 L/R</b>	435			
<p>per elementi di larghezza 700 mm, su entrambi i lati</p>	700	<b>UV 9734 B</b>	705			
<p><b>Infobox:</b> Si consiglia l'uso del sifone salvaspazio # 005076 / Consolle non fornita in dotazione, da ordinare / Le dotazioni interne non possono essere ordinate in un secondo momento poiché devono essere fissate in produzione / Indicazioni necessarie per l'ordine:</p> <ul style="list-style-type: none"> <li>- dotazione interna sì / no</li> <li>- posizione della dotazione interna a sx (L), a dx (R) o su entrambi i lati (B)</li> <li>- Noce 77 o Acero 78</li> <li>- L/R = lavabo a scelta a sx (L) o a dx (R)</li> <li>- cod. art. del lavabo (v. pag. 944)</li> </ul>						

**XSquare** Design by Kurt Merki Jr.

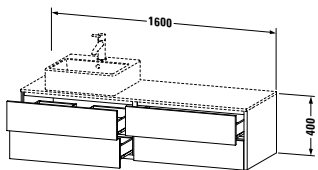
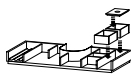
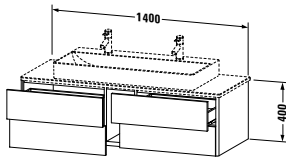
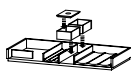
Descrizione	Largh. x Prof. (mm)	Cod.Art.	Euro			
			Fascia di prezzo 1	Fascia di prezzo 2	Fascia di prezzo 3	Fascia di prezzo 4
 <p><b>Base sottolavabo sospesa per consolle</b> 4 cassetti, cassetto superiore, sotto il lavabo, dotato di scasso per il sifone e coprisifone</p>	1600 x 548	<b>XS 4914 L/R</b>	2.268	2.380	2.463	2.761
 <p><b>Optional</b> Dotazione interna in legno massello per elementi di larghezza 800 mm, con scasso per il sifone, sotto la ceramica, a destra o sinistra</p>	800	<b>UV 9727 L/R</b>	373			
<p>per elementi di larghezza 800 mm, senza scasso per il sifone, laterale alla ceramica, a destra o sinistra</p>	800	<b>UV 9742 L/R</b>	435			
<p>per elementi di larghezza 800 mm, con scasso per il sifone, su entrambi i lati</p>	800	<b>UV 9735 B</b>	808			
<p><b>Infobox:</b> Si consiglia l'uso del sifone salvaspazio # 005076 / Consolle non fornita in dotazione, da ordinare / Le dotazioni interne non possono essere ordinate in un secondo momento poiché devono essere fissate in produzione / Indicazioni necessarie per l'ordine:</p> <ul style="list-style-type: none"> <li>- dotazione interna sì / no</li> <li>- posizione della dotazione interna a sx (L), a dx (R) o su entrambi i lati (B)</li> <li>- Noce 77 o Acero 78</li> <li>- L/R = lavabo a scelta a sx (L) o a dx (R)</li> <li>- cod. art. del lavabo (v. pag. 944)</li> </ul>						
 <p><b>Base sottolavabo sospesa per consolle</b> 4 cassetti per Vero Air # 2350100026, # 2350120026, per Vero Air # 2350100072, # 2350120072, per DuraSquare # 2353100072</p>	1400 x 548	<b>XS 4915 M</b>	2.274	2.375	2.469	2.762
 <p><b>Optional</b> Dotazione interna in legno massello, senza scasso per il sifone per elementi di larghezza 700 mm, a destra o sinistra</p>	700	<b>UV 9738 L/R</b>	386			
<p>per elementi di larghezza 700 mm, su entrambi i lati</p>	700	<b>UV 9739 B</b>	772			
<p><b>Infobox:</b> Si consiglia l'uso del sifone salvaspazio # 005076 / Consolle non fornita in dotazione, da ordinare / per consolle # XS060G, XS061G / Le dotazioni interne non possono essere ordinate in un secondo momento poiché devono essere fissate in produzione / Indicazioni necessarie per l'ordine:</p> <ul style="list-style-type: none"> <li>- dotazione interna sì / no</li> <li>- posizione della dotazione interna a sx (L), a dx (R) o su entrambi i lati (B)</li> <li>- Noce 77 o Acero 78</li> </ul>						



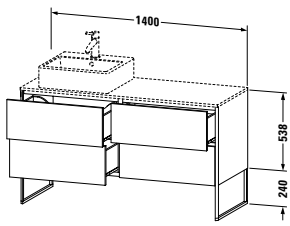
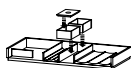

**XSquare** Design by Kurt Merki Jr.

Descrizione	Largh. x Prof. (mm)	Cod.Art.	Euro			
			Fascia di prezzo 1	Fascia di prezzo 2	Fascia di prezzo 3	Fascia di prezzo 4
 <p><b>Base sottolavabo a pavimento per consolle</b> 4 elementi estraibili, piedi integrati, regolabili in altezza</p>	1400 x 548	<b>XS 4923 L/R</b>	2.945	3.096	3.141	3.574
 <p><b>Optional</b> Dotazione interna in legno massello, senza scasso per il sifone per elementi di larghezza 700 mm, sotto la ceramica, a destra o sinistra</p>	700	<b>UV 9724 L/R</b>	439			
per elementi di larghezza 700 mm, laterale alla ceramica, a destra o sinistra	700	<b>UV 9740 L/R</b>	215			
per elementi di larghezza 700 mm, su entrambi i lati	700	<b>UV 9732 B</b>	654			
<p><b>Infobox:</b> Si consiglia l'uso del sifone salvaspazio # 005076 / Consolle non fornita in dotazione, da ordinare / Le dotazioni interne non possono essere ordinate in un secondo momento poiché devono essere fissate in produzione / Indicazioni necessarie per l'ordine:</p> <ul style="list-style-type: none"> <li>- dotazione interna sì / no</li> <li>- posizione della dotazione interna a sx (L), a dx (R) o su entrambi i lati (B)</li> <li>- Noce 77 o Acero 78</li> <li>- L/R = lavabo a scelta a sx (L) o a dx (R)</li> <li>- cod. art. del lavabo (v. pag. 944)</li> </ul>						

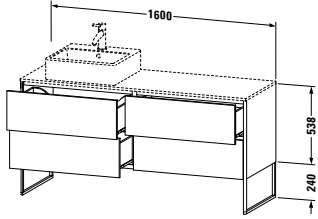
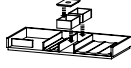
**XSquare** Design by Kurt Merki Jr.

Descrizione	Largh. x Prof. (mm)	Cod.Art.	Euro			
			Fascia di prezzo 1	Fascia di prezzo 2	Fascia di prezzo 3	Fascia di prezzo 4
 <p><b>Base sottolavabo a pavimento per consolle</b> 4 elementi estraibili, piedi integrati, regolabili in altezza</p>	1600 x 548	<b>XS 4924 L/R</b>	3.086	3.244	3.289	3.717
 <p><b>Optional</b> Dotazione interna in legno massello, senza scasso per il sifone</p>						
per elementi di larghezza 800 mm, sotto la ceramica, a destra o sinistra	800	<b>UV 9725 L/R</b>	439			
per elementi di larghezza 800 mm, laterale alla ceramica, a destra o sinistra	800	<b>UV 9730 L/R</b>	359			
per elementi di larghezza 800 mm, su entrambi i lati	800	<b>UV 9731 B</b>	798			
<p><b>Infobox:</b> Si consiglia l'uso del sifone salvaspazio # 005076 / Consolle non fornita in dotazione, da ordinare / Le dotazioni interne non possono essere ordinate in un secondo momento poiché devono essere fissate in produzione / Indicazioni necessarie per l'ordine:</p> <ul style="list-style-type: none"> <li>- dotazione interna sì / no</li> <li>- posizione della dotazione interna a sx (L), a dx (R) o su entrambi i lati (B)</li> <li>- Noce 77 o Acero 78</li> <li>- L/R = lavabo a scelta a sx (L) o a dx (R)</li> <li>- cod. art. del lavabo (v. pag. 944)</li> </ul>						

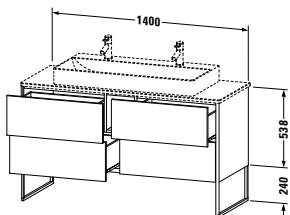
**XSquare** Design by Kurt Merki Jr.

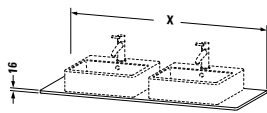
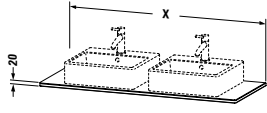
Descrizione	Largh. x Prof. (mm)	Cod.Art.	Euro			
			Fascia di prezzo 1	Fascia di prezzo 2	Fascia di prezzo 3	Fascia di prezzo 4
 <p><b>Base sottolavabo a pavimento per consolle</b>            4 elementi estraibili,            piedi integrati, regolabili in altezza            per Vero Air # 2350100026,            # 2350120026, per Vero Air            # 2350100072, # 2350120072,            per DuraSquare # 2353100072</p>	1400 x 548	<b>XS 4925 M</b>	3.090	3.231	3.294	3.711
 <p><b>Optional</b>            Dotazione interna in legno massello,            senza scasso per il sifone            per elementi di larghezza 700 mm,            a destra o sinistra</p>	700	<b>UV 9723 L/R</b>	215			
per elementi di larghezza 700 mm, su entrambi i lati	700	<b>UV 9733 B</b>	430			
<p><b>Infobox:</b> Si consiglia l'uso del sifone salvaspazio # 005076 / Consolle non fornita in dotazione, da ordinare / per consolle # XS060G, XS061G / Le dotazioni interne non possono essere ordinate in un secondo momento poiché devono essere fissate in produzione / Indicazioni necessarie per l'ordine:</p> <ul style="list-style-type: none"> <li>- dotazione interna sì / no</li> <li>- posizione della dotazione interna a sx (L), a dx (R) o su entrambi i lati (B)</li> <li>- Noce 77 o Acero 78</li> </ul>						
 <p><b>Consolle</b>            1 consolle con 2 tagli per 2 lavabi,            per basi sottolavabo con consolle</p>	1400 x 550 1600 x 550	<b>XS 063G B</b> <b>XS 063H B</b>	538 576	591 638	694 745	896 967
<p><b>Infobox:</b> Sovrapprezzo di 27 € per foro rubinetteria, previa indicazione esatta della posizione</p>						
 <p><b>Consolle in legno massello</b>            1 consolle con 2 tagli per 2 lavabi,            per basi sottolavabo con consolle</p>	1400 x 550 1600 x 550	<b>XS 064G B</b> <b>XS 064H B</b>	1.617 1.892			
<p><b>Infobox:</b> Sovrapprezzo di 27 € per foro rubinetteria, previa indicazione esatta della posizione</p>						

**XSquare** Design by Kurt Merki Jr.

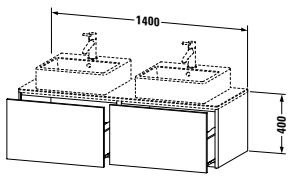
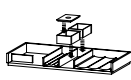
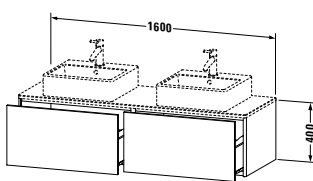
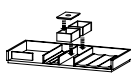
Descrizione	Largh. x Prof. (mm)	Cod.Art.	Euro			
			Fascia di prezzo 1	Fascia di prezzo 2	Fascia di prezzo 3	Fascia di prezzo 4
 <p><b>Base sottolavabo sospesa per consolle</b> 2 elementi estraibili</p>	1400 x 548	<b>XS 4906 B</b>	1.697	1.806	1.841	2.177
 <p><b>Optional</b> Dotazione interna in legno massello, senza scasso per il sifone per elementi di larghezza 700 mm, sotto la ceramica, a destra o sinistra</p>	700	<b>UV 9724 L/R</b>	439			
per elementi di larghezza 700 mm, su entrambi i lati	700	<b>UV 9728 B</b>	878			
<p><b>Infobox:</b> Si consiglia l'uso del sifone salvaspazio # 005076 / Consolle non fornita in dotazione, da ordinare / Le dotazioni interne non possono essere ordinate in un secondo momento poiché devono essere fissate in produzione / Indicazioni necessarie per l'ordine:</p> <ul style="list-style-type: none"> <li>- dotazione interna sì / no</li> <li>- posizione della dotazione interna a sx (L), a dx (R) o su entrambi i lati (B)</li> <li>- Noce 77 o Acero 78</li> <li>- cod. art. del lavabo (v. pag. 944)</li> </ul>						
 <p><b>Base sottolavabo sospesa per consolle</b> 2 elementi estraibili</p>	1600 x 548	<b>XS 4907 B</b>	1.770	1.884	1.922	2.259
 <p><b>Optional</b> Dotazione interna in legno massello, senza scasso per il sifone per elementi di larghezza 800 mm, sotto la ceramica, a destra o sinistra</p>	800	<b>UV 9725 L/R</b>	439			
per elementi di larghezza 800 mm, su entrambi i lati	800	<b>UV 9729 B</b>	878			
<p><b>Infobox:</b> Si consiglia l'uso del sifone salvaspazio # 005076 / Consolle non fornita in dotazione, da ordinare / Le dotazioni interne non possono essere ordinate in un secondo momento poiché devono essere fissate in produzione / Indicazioni necessarie per l'ordine:</p> <ul style="list-style-type: none"> <li>- dotazione interna sì / no</li> <li>- posizione della dotazione interna a sx (L), a dx (R) o su entrambi i lati (B)</li> <li>- Noce 77 o Acero 78</li> <li>- cod. art. del lavabo (v. pag. 944)</li> </ul>						

**XSquare** Design by Kurt Merki Jr.

Descrizione	Largh. x Prof. (mm)	Cod.Art.	Euro			
			Fascia di prezzo 1	Fascia di prezzo 2	Fascia di prezzo 3	Fascia di prezzo 4
<b>Base sottolavabo sospesa per consolle</b>						
4 cassetti						
cassetto superiore con scasso per il sifone e coprisifone	1400 x 548	<b>XS 4916 B</b>	2.229	2.332	2.378	2.714
<b>Optional</b>						
Dotazione interna in legno massello						
per elementi di larghezza 700 mm, con scasso per il sifone, sotto la ceramica, a destra o sinistra						
	700	<b>UV 9726 L/R</b>	270			
per elementi di larghezza 700 mm, con scasso per il sifone, su entrambi i lati						
	700	<b>UV 9736 B</b>	540			
<b>Infobox:</b> Si consiglia l'uso del sifone salvaspazio # 005076 / Consolle non fornita in dotazione, da ordinare / Le dotazioni interne non possono essere ordinate in un secondo momento poiché devono essere fissate in produzione / Indicazioni necessarie per l'ordine: <ul style="list-style-type: none"> <li>- dotazione interna sì / no</li> <li>- posizione della dotazione interna a sx (L), a dx (R) o su entrambi i lati (B)</li> <li>- Noce 77 o Acero 78</li> <li>- cod. art. del lavabo (v. pag. 944)</li> </ul>						
<b>Base sottolavabo sospesa per consolle</b>						
4 cassetti						
cassetto superiore con scasso per il sifone e coprisifone	1600 x 548	<b>XS 4917 B</b>	2.327	2.435	2.483	2.814
<b>Optional</b>						
Dotazione interna in legno massello						
per elementi di larghezza 800 mm, con scasso per il sifone, sotto la ceramica, a destra o sinistra						
	800	<b>UV 9727 L/R</b>	373			
per elementi di larghezza 800 mm, con scasso per il sifone, su entrambi i lati						
	800	<b>UV 9737 B</b>	746			
<b>Infobox:</b> Si consiglia l'uso del sifone salvaspazio # 005076 / Consolle non fornita in dotazione, da ordinare / Le dotazioni interne non possono essere ordinate in un secondo momento poiché devono essere fissate in produzione / Indicazioni necessarie per l'ordine: <ul style="list-style-type: none"> <li>- dotazione interna sì / no</li> <li>- posizione della dotazione interna a sx (L), a dx (R) o su entrambi i lati (B)</li> <li>- Noce 77 o Acero 78</li> <li>- cod. art. del lavabo (v. pag. 944)</li> </ul>						

**XSquare** Design by Kurt Merki Jr.

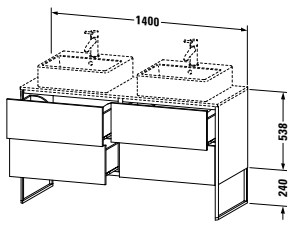
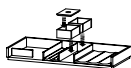
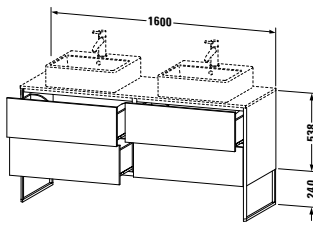
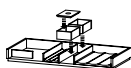
Descrizione	Largh. x Prof. (mm)	Cod.Art.	Euro			
			Fascia di prezzo 1	Fascia di prezzo 2	Fascia di prezzo 3	Fascia di prezzo 4
 <p><b>Base sottolavabo a pavimento per consolle</b> 4 elementi estraibili, piedi integrati, regolabili in altezza</p>	1400 x 548	<b>XS 4926 B</b>	3.023	3.175	3.225	3.649
 <p><b>Optional</b> Dotazione interna in legno massello, senza scasso per il sifone per elementi di larghezza 700 mm, sotto la ceramica, a destra o sinistra</p>	700	<b>UV 9724 L/R</b>	439			
per elementi di larghezza 700 mm, su entrambi i lati	700	<b>UV 9728 B</b>	878			
<p><b>Infobox:</b> Si consiglia l'uso del sifone salvaspazio # 005076 / Consolle non fornita in dotazione, da ordinare / Le dotazioni interne non possono essere ordinate in un secondo momento poiché devono essere fissate in produzione / Indicazioni necessarie per l'ordine:</p> <ul style="list-style-type: none"> <li>- dotazione interna sì / no</li> <li>- posizione della dotazione interna a sx (L), a dx (R) o su entrambi i lati (B)</li> <li>- Noce 77 o Acero 78</li> <li>- cod. art. del lavabo (v. pag. 944)</li> </ul>						
 <p><b>Base sottolavabo a pavimento per consolle</b> 4 elementi estraibili, piedi integrati, regolabili in altezza</p>	1600 x 548	<b>XS 4927 B</b>	3.163	3.321	3.375	3.792
 <p><b>Optional</b> Dotazione interna in legno massello, senza scasso per il sifone per elementi di larghezza 800 mm, sotto la ceramica, a destra o sinistra</p>	800	<b>UV 9725 L/R</b>	439			
per elementi di larghezza 800 mm, su entrambi i lati	800	<b>UV 9729 B</b>	878			
<p><b>Infobox:</b> Si consiglia l'uso del sifone salvaspazio # 005076 / Consolle non fornita in dotazione, da ordinare / Le dotazioni interne non possono essere ordinate in un secondo momento poiché devono essere fissate in produzione / Indicazioni necessarie per l'ordine:</p> <ul style="list-style-type: none"> <li>- dotazione interna sì / no</li> <li>- posizione della dotazione interna a sx (L), a dx (R) o su entrambi i lati (B)</li> <li>- cod. art. del lavabo (v. pag. 944)</li> <li>- Noce 77 o Acero 78</li> </ul>						

**XSquare** Design by Kurt Merki Jr.

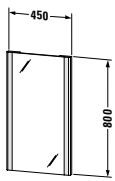
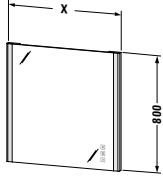

Descrizione	Largh. x Prof. (mm)	Cod.Art.	Euro			
			Fascia di prezzo 1	Fascia di prezzo 2	Fascia di prezzo 3	Fascia di prezzo 4
 <p><b>Specchio con illuminazione</b>            IP 44,            barre luminose LED laterali,            funzione dimmer per LED,            1 interruttore a sensore sotto a dx,            LED (durata &gt;30.000 ore),            diodi fissi,            classe di efficienza energetica: D            modulo LED 3500 Kelvin di temperatura            di colore, 25 W</p>	450 x 33	<b>XS 7010</b>	1.062			
<b>Infobox:</b> Distanza tra il sensore e la superficie riflettente = min. 75 mm / Accensione e spegnimento possibili anche mediante interruttore a parete già predisposto						
 <p><b>Specchio con illuminazione</b>            IP 44,            barra laterale LED, 24 W,            luce indiretta LED (sopra e sotto),            15-45 W,            funzione dimmer per LED,            sistema antiappannamento con spegni-            mento automatico,            regolazione graduale e sincrona della            temperatura di colore della luce diretta e            indiretta,            funzione dimmer e regolazione del colore            con funzione memory,            comandi touchless,            LED (durata &gt;30.000 ore),            diodi fissi,            classe di efficienza energetica: D</p>						
modulo LED 2700 - 6500 Kelvin di temperatura di colore, 43 W	600 x 33	<b>XS 7011</b>	1.559			
modulo LED 2700 - 6500 Kelvin di temperatura di colore, 49 W	800 x 33	<b>XS 7012</b>	1.602			
modulo LED 2700-6500 Kelvin di temperatura di colore, 58 W	1000 x 33	<b>XS 7013</b>	1.764			
modulo LED 2700 - 6500 Kelvin di temperatura di colore, 64 W	1200 x 33	<b>XS 7014</b>	1.978			
modulo LED 2700-6500 Kelvin di temperatura di colore, 68 W	1300 x 33	<b>XS 7015</b>	2.034			
modulo LED 2700-6500 Kelvin di temperatura di colore, 72 W	1400 x 33	<b>XS 7016</b>	2.075			
modulo LED 2700-6500 Kelvin di temperatura di colore, 78 W	1600 x 33	<b>XS 7017</b>	2.209			
<b>Infobox:</b> Accensione e spegnimento possibili anche mediante interruttore a parete già predisposto						

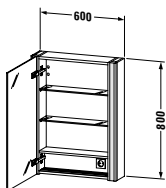
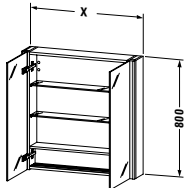
**XSquare** Design by Kurt Merki Jr.

Descrizione	Largh. x Prof. (mm)	Cod.Art.	Euro			
			Fascia di prezzo 1	Fascia di prezzo 2	Fascia di prezzo 3	Fascia di prezzo 4
 <p><b>Armadietto a specchio</b>            IP 44,            barre luminose LED laterali,            1 anta a specchio,            2 ripiani in vetro (trasparente),            1 ripiano in legno,            mensola ondulata integrata per oggetti piccoli,            parete posteriore interna a specchio,            1 presa di corrente all'interno a destra,            illuminazione della zona lavabo,            1 interruttore a sensore sotto a dx,            funzione dimmer per LED,            LED (durata &gt;30.000 ore),            diodi fissi,            classe di efficienza energetica: D            modulo LED 3500 Kelvin di temperatura di colore, 27 W</p>	600 x 156	<b>XS 7111 L/R</b>	1.991	2.052	2.135	2.215
<b>Infobox:</b> Distanza tra il sensore e la superficie riflettente = min. 75 mm / Indicazioni necessarie per l'ordine: - posizione delle cerniere a sx (L) o a dx (R)						
 <p><b>Armadietto a specchio</b>            IP 44,            barre luminose LED laterali,            2 ante a specchio,            2 ripiani in vetro (trasparente),            1 ripiano in legno,            mensola ondulata integrata per oggetti piccoli,            parete posteriore interna a specchio,            1 presa di corrente all'interno a destra,            illuminazione della zona lavabo,            1 interruttore a sensore sotto a dx,            funzione dimmer per LED,            LED (durata &gt;30.000 ore),            diodi fissi,            classe di efficienza energetica: D            modulo LED 3500 Kelvin di temperatura di colore, 27 W</p>	800 x 156	<b>XS 7112</b>	2.104	2.157	2.240	2.320
modulo LED 3500 Kelvin di temperatura di colore, 27 W	1000 x 156	<b>XS 7113</b>	2.181	2.245	2.329	2.413
modulo LED 3500 Kelvin di temperatura di colore, 27 W	1200 x 156	<b>XS 7114</b>	2.423	2.489	2.584	2.679
<b>Infobox:</b> Distanza tra il sensore e la superficie riflettente = min. 75 mm						

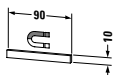

**XSquare** Design by Kurt Merki Jr.

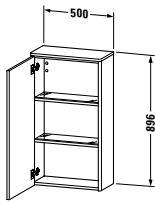
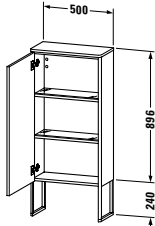
Descrizione	Largh. x Prof. (mm)	Cod.Art.	Euro			
			Fascia di prezzo 1	Fascia di prezzo 2	Fascia di prezzo 3	Fascia di prezzo 4
 <b>Barra magnetica in acciaio</b> 90 x 5		<b>UV 9709</b>	59			
<b>Infobox:</b> La barra magnetica può essere installata all'interno a scelta sul pannello laterale, sulla parete posteriore o sull'anta a specchio, mediante nastro biadesivo. Nell'installazione tenere conto della relativa perdita di capienza.						
 <b>Contenitore</b> per armadietto a specchio contenitore con coperchio 100 x 160		<b>XS 9948</b>	151			
<b>Infobox:</b> Indicazioni necessarie per l'ordine: - Noce 77 o Acero 78						
 <b>Colonna bassa</b> 1 anta, 2 ripiani in vetro con supporti in alluminio 500 x 236		<b>XS 1303 L/R</b>	1.101	1.213	1.455	1.854
<b>Infobox:</b> Mantenere una distanza minima dalla parete di 20 mm / Anche in caso di installazione vicino ad un altro mobile mantenere una distanza minima di 20 mm / Indicazioni necessarie per l'ordine: - posizione delle cerniere a sx (L) o a dx (R)						
 <b>Colonna bassa a pavimento</b> 1 anta, 2 ripiani in vetro con supporti in alluminio, piedi integrati, regolabili in altezza 500 x 236		<b>XS 1304 L/R</b>	1.497	1.610	1.840	2.253
<b>Infobox:</b> Mantenere una distanza minima dalla parete di 20 mm / Anche in caso di installazione vicino ad un altro mobile mantenere una distanza minima di 20 mm / Indicazioni necessarie per l'ordine: - posizione delle cerniere a sx (L) o a dx (R)						

**XSquare** Design by Kurt Merki Jr.

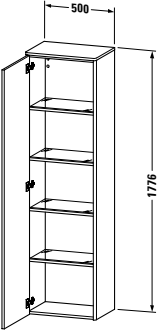
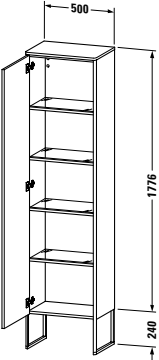
Descrizione	Largh. x Prof. (mm)	Cod.Art.	Euro			
			Fascia di prezzo 1	Fascia di prezzo 2	Fascia di prezzo 3	Fascia di prezzo 4
 <p><b>Colonna</b> 1 anta, 4 ripiani in vetro con supporti in alluminio</p>	500 x 356	<b>XS 1313 L/R</b>	1.602	1.817	2.302	2.717
<b>Infobox:</b> Mantenere una distanza minima dalla parete di 20 mm / Anche in caso di installazione vicino ad un altro mobile mantenere una distanza minima di 20 mm / Indicazioni necessarie per l'ordine: - posizione delle cerniere a sx (L) o a dx (R)						
 <p><b>Colonna a pavimento</b> 1 anta, 4 ripiani in vetro con supporti in alluminio, piedi integrati, regolabili in altezza</p>	500 x 356	<b>XS 1314 L/R</b>	1.957	2.173	2.645	3.069
<b>Infobox:</b> Mantenere una distanza minima dalla parete di 20 mm / Anche in caso di installazione vicino ad un altro mobile mantenere una distanza minima di 20 mm / Indicazioni necessarie per l'ordine: - posizione delle cerniere a sx (L) o a dx (R)						

**Informazioni generali**

<b>Frontale</b> <b>Corpo</b>	<b>Bilaminato</b> Fascia di prezzo 1	<b>07</b> Grigio cemento opaco <b>16</b> Rovere nero <b>18</b> Bianco opaco <b>21</b> Noce scuro <b>30</b> Rovere naturale <b>35</b> Rovere Terra <b>43</b> Grigio basalto opaco <b>49</b> Grigio grafite opaco <b>79</b> Noce naturale <b>91</b> Taupe	<b>Frontale:</b> pannelli di truciolare a tre strati ad alta compressione rivestiti su entrambi i lati con resina melamminica. Lato inferiore della consolle: Nero diamante (57). <b>Corpo:</b> pannelli di truciolare a tre strati ad alta compressione, rivestiti con laminato decorativo (HPL) su entrambi i lati. Superficie interna Nero diamante (57). <b>Materiale dei profili:</b> profili in ABS.
	<b>Bilaminato</b> Fascia di prezzo 2	<b>22</b> Bianco lucido <b>75</b> Lino	<b>Frontale:</b> pannelli di truciolare a tre strati ad alta compressione, rivestiti con laminato decorativo (HPL) su entrambi i lati. <b>Corpo:</b> pannelli di truciolare a tre strati ad alta compressione, rivestiti con laminato decorativo (HPL) su entrambi i lati. Superficie interna Nero diamante (57). <b>Materiale dei profili:</b> profili in ABS.
	<b>Bilaminato</b> Fascia di prezzo 3	<b>80</b> Grigio grafite super opaco	<b>Frontale:</b> pannelli di truciolare a tre strati ad alta compressione, rivestiti con laminato decorativo (HPL) su entrambi i lati. <b>Corpo:</b> pannelli di truciolare a tre strati ad alta compressione, rivestiti con laminato decorativo (HPL) su entrambi i lati. Superficie interna Nero diamante (57). <b>Materiale dei profili:</b> profili in ABS.
	<b>Impiallacciatura in vero legno</b> Fascia di prezzo 3	<b>13</b> Noce americano <b>69</b> Noce spazzolato <b>71</b> Rovere mediterraneo <b>72</b> Rovere moro spazzolato	<b>Frontale:</b> pannelli di truciolare a tre strati ad alta compressione, con impiallacciatura in vero legno su entrambi i lati. <b>Corpo:</b> pannelli di truciolare a tre strati ad alta compressione, con impiallacciatura in vero legno sul lato esterno e laminato (HPL) sull'altro lato. Laminato (HPL) in Nero diamante (57). <b>Materiale dei profili:</b> profili in ABS. Il legno è un materiale naturale, pertanto nell'impiallacciatura sono possibili piccole differenze strutturali e di colore.
	<b>Laccatura</b> Fascia di prezzo 4	<b>38</b> Grigio Dolomiti lucido <b>40</b> Nero lucido <b>85</b> Bianco lucido <b>89</b> Grigio flanella lucido <b>90</b> Grigio flanella satinato	<b>Frontale:</b> lastra MDF ad alta compressione con laccatura multistrato. Superficie interna rivestita in resina melamminica in Nero diamante (57). <b>Corpo:</b> lastra MDF ad alta compressione con laccatura multistrato. Superficie interna rivestita in resina melamminica in Nero diamante (57). <b>Materiale dei profili:</b> profili in ABS (laccati).

**Specchio con illuminazione**
**Versione Sensor:**

Illuminazione con tecnologia LED, 3500 K di temperatura di colore. Interruttore a sensore per l'accensione e lo spegnimento posto sotto a destra. Inclusa funzione dimmer LED con funzione Memory. Sistema antiappannamento optional (a partire da una larghezza di 600 mm). A partire da 1320 mm di larghezza, in aggiunta con Ambient light in alto.

**Versione Icon:**

Illuminazione con tecnologia LED, regolazione continua e sincrona del colore della luce (2700 - 6500 Kelvin) per luce diretta e Ambient light, con funzione Memory. Sistema antiappannamento incluso. Comandi touchless sul frontale con 3 icone verticali.



Icona 1 (in alto): on/off incl. funzione dimmer per luce diretta su entrambi i lati.



Icona 2 (al centro): on/off incl. funzione dimmer per Ambient light in alto e in basso.



Icona 3 (in basso): on/off sistema antiappannamento con spegnimento automatico dopo 60 minuti.

Tenendo premute icona 1 + icona 2 insieme: regolazione sincrona del colore della luce tra 2700 - 6500 Kelvin.

**Informazioni generali**
**Armadietto a specchio con illuminazione**
**Versione Sensor:**

Illuminazione con tecnologia LED, 3500 K di temperatura di colore. Interruttore a sensore per l'accensione e lo spegnimento posto sotto a destra. Inclusa funzione dimmer LED con funzione Memory. Parete posteriore interna a specchio. Lastra ondulata integrata per oggetti piccoli.

**Versione Icon:**

Illuminazione con tecnologia LED, regolazione continua e sincrona del colore della luce (2700 - 6500 Kelvin) per luce diretta e Ambient light, con funzione Memory. Comandi touchless sul lato destro del corpo a specchio con 2 icone verticali. Illuminazione interna LED (3500 Kelvin). Accensione e spegnimento all'apertura e chiusura delle ante a specchio mediante sensore integrato. Parete posteriore interna a specchio. Lastra ondulata integrata per oggetti piccoli.



Icona 1 (in alto): on/off incl. funzione dimmer per luce diretta su entrambi i lati.



Icona 2 (al centro): on/off incl. funzione dimmer per Ambient light in alto e in basso.

Tenendo premute icona 1 + icona 2 insieme: regolazione sincrona del colore della luce tra 2700 - 6500 Kelvin.

<b>Profili laterali di specchio, armadietto a specchio, base sottovano, colonna, colonna bassa</b>	<b>B1</b> Champagne opaco <b>B2</b> Nero opaco	Alluminio anodizzato
<b>Sostegno metallico incl. telaio per ripiano in vetro</b>	<b>B1</b> Champagne opaco <b>B2</b> Nero opaco	Alluminio anodizzato
<b>Ripiano in vetro per sostegno metallico</b>	<b>10</b> Albicocca perlato <b>40</b> Nero <b>85</b> Bianco <b>89</b> Grigio flanella	Vetro di sicurezza
<b>Meccanismo di scorrimento</b>	Senza maniglie	Meccanismo tip-on con rientro automatico. Apertura automatica a pressione.
<b>Dotazione interna</b>	<b>Legno massello</b> Fascia di prezzo 1 <b>77</b> Noce americano massello <b>78</b> Acero massello	La dotazione interna, realizzata in materiali quali vetro acrilico e legno massello, è disponibile a scelta in finitura Acero o Noce. Esiste una dotazione interna specifica per ciascuna larghezza dei mobili, da 584 a 1280 mm. Le possibilità di suddivisione aumentano con l'aumentare delle dimensioni del mobile, rendendo ottimale lo sfruttamento di tutta la capienza. Il coperchio e i ripiani ondulati grandi e piccoli sono dotati di uno speciale rivestimento antiscivolo.
<b>Contenitore per armadietto a specchio # XV 9948</b>	<b>Legno massello</b> Fascia di prezzo 1 <b>77</b> Noce americano massello <b>78</b> Acero massello	Mix di materiali tra legno massello (acero o noce) e vetro acrilico incl. coperchio in grigio.
<b>Barra magnetica per armadietto a specchio # UV 9709</b>		Barra di fissaggio magnetica all'interno dell'armadietto a specchio come supporto per accessori da bagno metallici.
<b>Piede # XV 9714</b>	<b>B1</b> Champagne opaco	Alluminio anodizzato
<b>Piede # XV 9715</b>	<b>B2</b> Nero opaco	Alluminio anodizzato

**XViu** Design by sieger design

**Informazioni generali**

**Sistema antiappannamento**  
**(optional nella versione Sensor)**  
**(di serie nella versione Icon)**

Un riscaldatore impedisce ad una porzione definita di specchio di appannarsi a causa della formazione di condensa. Il sistema antiappannamento viene acceso e spento insieme all'illuminazione dello specchio. Se lo specchio è già appannato prima dell'accensione, il disappannamento richiederà circa 5 minuti. Funzione di spegnimento automatico dopo 60 minuti.

1 riscaldatore 200 x 400 mm per specchi da 620 mm (al centro)

1 riscaldatore 400 x 400 mm per specchi da 820 e 1020 mm (al centro)

1 riscaldatore 600 x 400 mm per specchi da 1220 mm (al centro)

2 riscaldatori 400 x 400 mm per specchio da 1320 mm / 1420 mm / 1620 mm (1 a sinistra / 1 a destra)

2 riscaldatori 600 x 400 mm per specchio da 1820 e 2020 mm (1 a sinistra e 1 a destra)

<b>Nuovo cod. art.</b>	<b>Cifra 12</b>	<b>0</b> IT	Esempio: Specchio: XV 7033 0 B1 B1 0000 Armadietto a specchio: XV 7141 L B1 B1 0000
	Codici paese per gli specchi e gli armadietti a specchio		
	Oppure colore cornice c-bonded	<b>C</b> Colore corpo <b>P</b> Colore profilo	Esempio: XV 4710 E B2 72 P000
	<b>Cifra 13</b>	<b>0</b> Senza dotazione interna	Esempio: XV 4775 L B1 07 0000
	Dotazione interna	<b>A</b> Acero (al centro) <b>B</b> Acero (a sinistra) <b>C</b> Acero (a destra) <b>D</b> Acero (su entrambi i lati) <b>E</b> Noce (al centro) <b>F</b> Noce (a sinistra) <b>G</b> Noce (a destra) <b>H</b> Noce (su entrambi i lati)	
	Oppure sistema antiappannamento optional	<b>0</b> Senza sistema antiappannamento <b>1</b> Con sistema antiappannamento	Esempio: XV 7033 0 B1 B1 0100
	<b>Cifra 14</b>	<b>0</b> Senza illuminazione centrale sopra il lavabo	Esempio: XV 7131 L B1 B1 0010
	Illuminazione centrale sopra il lavabo per armadietti a specchio optional	<b>1</b> Con illuminazione centrale sopra il lavabo	

**XViu** Design by sieger design

**Esempio d'ordine**



**XViu**



Lavabo consolle c-bonded con base sottolavabo a pavimento

Dotazione interna  
 Armadietto a specchio  
 Contenitore per armadietto a specchio  
 Colonna a pavimento

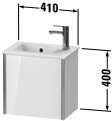
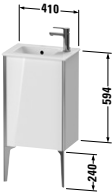
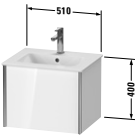

**72** Rovere moro spazzolato  
**B2** Profili Nero opaco  
**P** Cornice nello stesso colore del profilo  
**78** Acero massello  
**B2** Profili Nero opaco  
**78** Acero massello  
**72** Rovere moro spazzolato  
**B2** Profili Nero opaco

Descrizione	Note	Quantità	Cod. Art.
<b>1</b> Lavabo consolle c-bonded con base sottolavabo a pavimento	Larghezza 800 mm	1	# XV 4710 E B2 72 P 0A00
Inclusa dotazione interna		1	
<b>2</b> Piede per base sottolavabo	Nero opaco	1	# XV 9715 0 00 00
<b>3</b> Armadietto a specchio con illuminazione LED	Larghezza 800 mm	1	# XV 7142 0 B2 B2 0 0000
Contenitore per armadietto a specchio		2	# XV 9948 0 78 78
Barra magnetica per armadietto a specchio		1	# UV 9709 0 00 00
<b>4</b> Colonna a pavimento con anta in vetro	Altezza 1770 mm	1	# XV 1376 L B2 72
<b>5</b> Piedi per colonna	Nero opaco	1	# XV 9715 0 00 00
<b>F</b> Miscelatore lavabo elettronico a 2 fori M		1	# D11100 0070 10

**XViu** Design by sieger design

Descrizione	Largh. x Prof. (mm)	Cod.Art.	Euro			
			Fascia di prezzo 1	Fascia di prezzo 2	Fascia di prezzo 3	Fascia di prezzo 4
 <p><b>Base sottolavabo sospesa</b> 1 anta per ME by Starck # 072343</p>	410 x 290	<b>XV 4024 L/R</b>	580	641	760	936
<b>Infobox:</b> Indicazioni necessarie per l'ordine: - posizione delle cerniere a sx (L) o a dx (R) - colore del profilo laterale in alluminio, ved. pag. 883						
 <p><b>Base sottolavabo a pavimento</b> 1 anta per ME by Starck # 072343</p>	410 x 290	<b>XV 4480 L/R</b>	659	761	968	1.061
<b>Infobox:</b> Si consiglia l'uso dei piedi / I piedi non sono forniti in dotazione quindi devono essere inseriti nell'ordine / Indicazioni necessarie per l'ordine: - posizione delle cerniere a sx (L) o a dx (R) - colore del profilo laterale in alluminio, ved. pag. 883 - tipo di piedi, ved. pag. 924						
 <p><b>Base sottolavabo sospesa</b> 1 elemento estraibile per ME by Starck # 233653</p>	510 x 420	<b>XV 4215</b>	1.029	1.100	1.257	1.696
<b>Infobox:</b> Installabile solo con sifone salvaspazio (consigliato # 005076) / Indicazioni necessarie per l'ordine: - colore del profilo laterale in alluminio, ved. pag. 883						
 <p><b>Base sottolavabo sospesa</b> 2 cassette, cassetto superiore con scasso per il sifone e coprisifone per ME by Starck # 233653</p>	510 x 420	<b>XV 4315</b>	1.300	1.400	1.573	2.158
<b>Infobox:</b> Installabile solo con sifone salvaspazio (consigliato # 005076) / Indicazioni necessarie per l'ordine: - colore del profilo laterale in alluminio, ved. pag. 883						

**XViu** Design by sieger design

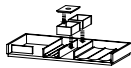
Descrizione	Largh. x Prof. (mm)	Cod.Art.	Euro			
			Fascia di prezzo 1	Fascia di prezzo 2	Fascia di prezzo 3	Fascia di prezzo 4
						
<b>Base sottolavabo a pavimento</b>						
2 elementi estraibili, cassetto superiore con scasso per il sifone e coprisifone						
per ME by Starck # 233653	510 x 420	<b>XV 4459</b>	1.335	1.488	1.648	2.391
<b>Infobox:</b> Installabile solo con sifone salvaspazio (consigliato # 005076) / Si consiglia l'uso dei piedi / I piedi non sono forniti in dotazione quindi devono essere inseriti nell'ordine / Indicazioni necessarie per l'ordine: - colore del profilo laterale in alluminio, ved. pag. 883 - tipo di piedi, ved. pag. 924						
						
<b>Base sottolavabo sospesa</b>						
1 elemento estraibile						
per ME by Starck # 233663	610 x 480	<b>XV 4025</b>	1.031	1.112	1.266	1.712
per ME by Starck # 233683, 234583, 234683	810 x 480	<b>XV 4026</b>	1.061	1.153	1.318	1.742
per ME by Starck # 233610	1010 x 480	<b>XV 4027</b>	1.096	1.199	1.381	1.822
per ME by Starck # 233612, 236112	1210 x 480	<b>XV 4028</b>	1.133	1.244	1.471	1.903
						
<b>Optional</b>						
Dotazione interna in legno massello, senza scasso per il sifone						
per elementi di larghezza 610 mm	610	<b>UV 9776</b>	386			
per elementi di larghezza 810 mm	810	<b>UV 9777</b>	439			
per elementi di larghezza 1010 mm	1010	<b>UV 9778</b>	543			
per elementi di larghezza 1210 mm	1210	<b>UV 9779</b>	543			
<b>Infobox:</b> Installabile solo con sifone salvaspazio (consigliato # 005076) / Le dotazioni interne non possono essere ordinate in un secondo momento poiché devono essere fissate in produzione / Indicazioni necessarie per l'ordine: - dotazione interna sì / no - Noce 77 o Acero 78 - colore del profilo laterale in alluminio, ved. pag. 883						





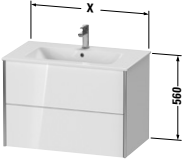
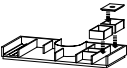

**XViu** Design by sieger design

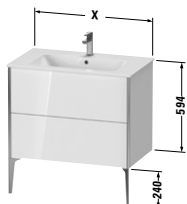
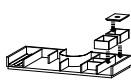
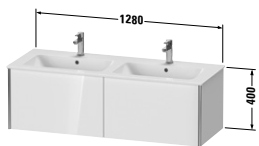
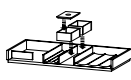
Descrizione	Largh. x Prof. (mm)	Cod.Art.	Euro			
			Fascia di prezzo 1	Fascia di prezzo 2	Fascia di prezzo 3	Fascia di prezzo 4
						
<b>Base sottolavabo sospesa</b>						
2 cassettei, cassetto superiore con scasso per il sifone e coprisifone						
per ME by Starck # 233663	610 x 480	<b>XV 4125</b>	1.291	1.406	1.591	2.260
per ME by Starck # 233683	810 x 480	<b>XV 4126</b>	1.325	1.460	1.681	2.322
per ME by Starck # 233610	1010 x 480	<b>XV 4127</b>	1.359	1.520	1.781	2.392
per ME by Starck # 233612, 236112	1210 x 480	<b>XV 4128</b>	1.416	1.593	1.898	2.467
						
<b>Optional</b>						
Dotazione interna in legno massello, con scasso per il sifone						
per elementi di larghezza 610 mm	610	<b>UV 9780</b>	273			
per elementi di larghezza 810 mm	810	<b>UV 9781</b>	377			
per elementi di larghezza 1010 mm	1010	<b>UV 9782</b>	454			
per elementi di larghezza 1210 mm	1210	<b>UV 9783</b>	454			
<b>Infobox:</b> Installabile solo con sifone salvaspazio (consigliato # 005076) / Le dotazioni interne non possono essere ordinate in un secondo momento poiché devono essere fissate in produzione / Indicazioni necessarie per l'ordine: - dotazione interna sì / no - Noce 77 o Acero 78 - colore del profilo laterale in alluminio, ved. pag. 883						



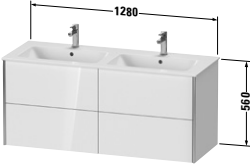

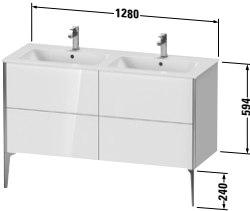
**XViu** Design by sieger design

Descrizione	Largh. x Prof. (mm)	Cod.Art.	Euro			
			Fascia di prezzo 1	Fascia di prezzo 2	Fascia di prezzo 3	Fascia di prezzo 4
 <p><b>Base sottolavabo a pavimento</b> 2 elementi estraibili, cassetto superiore con scasso per il sifone e coprisifone</p>						
per ME by Starck # 233663	610 x 480	<b>XV 4481</b>	1.337	1.483	1.670	2.388
per ME by Starck # 233683	810 x 480	<b>XV 4482</b>	1.383	1.532	1.762	2.451
per ME by Starck # 233610	1010 x 480	<b>XV 4483</b>	1.424	1.591	1.868	2.520
per ME by Starck # 233612, 236112	1210 x 480	<b>XV 4484</b>	1.466	1.650	1.974	2.601
 <p><b>Optional</b> Dotazione interna in legno massello, con scasso per il sifone</p>						
per elementi di larghezza 610 mm	610	<b>UV 9780</b>	273			
per elementi di larghezza 810 mm	810	<b>UV 9781</b>	377			
per elementi di larghezza 1010 mm	1010	<b>UV 9782</b>	454			
per elementi di larghezza 1210 mm	1210	<b>UV 9783</b>	454			
<p><b>Infobox:</b> Installabile solo con sifone salvaspazio (consigliato # 005076) / Le dotazioni interne non possono essere ordinate in un secondo momento poiché devono essere fissate in produzione / Si consiglia l'uso dei piedi / I piedi non sono forniti in dotazione quindi devono essere inseriti nell'ordine / Indicazioni necessarie per l'ordine: - dotazione interna sì / no - Noce 77 o Acero 78 - colore del profilo laterale in alluminio, ved. pag. 883 - tipo di piedi, ved. pag. 924</p>						
 <p><b>Base sottolavabo sospesa</b> 2 elementi estraibili</p>						
per ME by Starck # 233613	1280 x 480	<b>XV 4029</b>	1.640	1.709	2.024	2.307
 <p><b>Optional</b> Dotazione interna in legno massello, senza scasso per il sifone</p>						
per elementi di larghezza 640 mm, a destra o sinistra	640	<b>UV 9785 L/R</b>	386			
per elementi di larghezza 640 mm, su entrambi i lati	640	<b>UV 9786 B</b>	772			
<p><b>Infobox:</b> Installabile solo con sifone salvaspazio (consigliato # 005076) / Le dotazioni interne non possono essere ordinate in un secondo momento poiché devono essere fissate in produzione / Indicazioni necessarie per l'ordine: - dotazione interna sì / no - posizione della dotazione interna a sx (L), a dx (R) o su entrambi i lati (B) - Noce 77 o Acero 78 - colore del profilo laterale in alluminio, ved. pag. 883</p>						

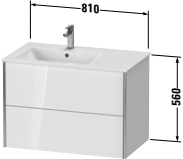

**XViu** Design by sieger design

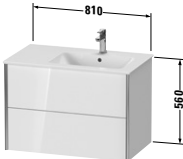
Descrizione	Largh. x Prof. (mm)	Cod.Art.	Euro			
			Fascia di prezzo 1	Fascia di prezzo 2	Fascia di prezzo 3	Fascia di prezzo 4
 <p><b>Base sottolavabo sospesa</b> 4 cassetti, cassetto superiore con scasso per il sifone e coprisifone per ME by Starck # 233613</p>	1280 x 480	<b>XV 4129</b>	2.167	2.389	2.693	3.385
 <p><b>Optional</b> Dotazione interna in legno massello, con scasso per il sifone per elementi di larghezza 640 mm, a destra o sinistra</p>	640	<b>UV 9787 L/R</b>	273			
<p>su entrambi i lati per elementi di larghezza 640 mm</p>	640	<b>UV 9788 B</b>	546			
<p><b>Infobox:</b> Installabile solo con sifone salvaspazio (consigliato # 005076) / Le dotazioni interne non possono essere ordinate in un secondo momento poiché devono essere fissate in produzione / Indicazioni necessarie per l'ordine:</p> <ul style="list-style-type: none"> <li>- dotazione interna sì / no</li> <li>- posizione della dotazione interna a sx (L), a dx (R) o su entrambi i lati (B)</li> <li>- Noce 77 o Acero 78</li> <li>- colore del profilo laterale in alluminio, ved. pag. 883</li> </ul>						
 <p><b>Base sottolavabo a pavimento</b> 4 elementi estraibili, cassetto superiore con scasso per il sifone e coprisifone per ME by Starck # 233613</p>	1280 x 480	<b>XV 4485</b>	2.220	2.471	2.774	3.484
 <p><b>Optional</b> Dotazione interna in legno massello, con scasso per il sifone per elementi di larghezza 640 mm, a destra o sinistra</p>	640	<b>UV 9787 L/R</b>	273			
<p>su entrambi i lati per elementi di larghezza 640 mm</p>	640	<b>UV 9788 B</b>	546			
<p><b>Infobox:</b> Installabile solo con sifone salvaspazio (consigliato # 005076) / Le dotazioni interne non possono essere ordinate in un secondo momento poiché devono essere fissate in produzione / Si consiglia l'uso dei piedi / I piedi non sono forniti in dotazione quindi devono essere inseriti nell'ordine / Indicazioni necessarie per l'ordine:</p> <ul style="list-style-type: none"> <li>- dotazione interna sì / no</li> <li>- posizione della dotazione interna a sx (L), a dx (R) o su entrambi i lati (B)</li> <li>- Noce 77 o Acero 78</li> <li>- colore del profilo laterale in alluminio, ved. pag. 883</li> <li>- tipo di piedi, ved. pag. 924</li> </ul>						

**XViu** Design by sieger design

Descrizione	Largh. x Prof. (mm)	Cod.Art.	Euro			
			Fascia di prezzo 1	Fascia di prezzo 2	Fascia di prezzo 3	Fascia di prezzo 4
 <p><b>Base sottolavabo sospesa</b> 2 cassetti, cassetto superiore con scasso per il sifone e coprisifone per ME by Starck # 234583 bacino a sx</p>	810 x 480	<b>XV 4158</b>	1.339	1.461	1.681	2.345
 <p><b>Optional</b> Dotazione interna in legno massello, con scasso per il sifone per elementi di larghezza 810 mm</p>	810	<b>UV 9784</b>	377			
<p><b>Infobox:</b> Installabile solo con sifone salvaspazio (consigliato # 005076) / Le dotazioni interne non possono essere ordinate in un secondo momento poiché devono essere fissate in produzione / Indicazioni necessarie per l'ordine:  - dotazione interna si / no  - Noce 77 o Acero 78  - colore del profilo laterale in alluminio, ved. pag. 883</p>						
 <p><b>Base sottolavabo sospesa</b> 2 cassetti, cassetto superiore con scasso per il sifone e coprisifone per ME by Starck # 234683 bacino a dx</p>	810 x 480	<b>XV 4159</b>	1.339	1.461	1.681	2.345
 <p><b>Optional</b> Dotazione interna in legno massello, con scasso per il sifone per elementi di larghezza 810 mm</p>	810	<b>UV 9784</b>	377			
<p><b>Infobox:</b> Installabile solo con sifone salvaspazio (consigliato # 005076) / Le dotazioni interne non possono essere ordinate in un secondo momento poiché devono essere fissate in produzione / Indicazioni necessarie per l'ordine:  - dotazione interna si / no  - Noce 77 o Acero 78  - colore del profilo laterale in alluminio, ved. pag. 883</p>						

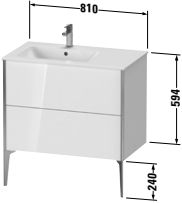

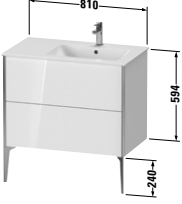
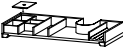
**XViu** Design by sieger design

Descrizione	Largh. x Prof. (mm)	Cod.Art.	Euro			
			Fascia di prezzo 1	Fascia di prezzo 2	Fascia di prezzo 3	Fascia di prezzo 4
 <p><b>Base sottolavabo a pavimento</b> 2 elementi estraibili, cassetto superiore con scasso per il sifone e coprisifone per ME by Starck # 234583 bacino a sx</p>	810 x 480	<b>XV 4486</b>	1.359	1.509	1.715	2.426
 <p><b>Optional</b> Dotazione interna in legno massello, con scasso per il sifone per elementi di larghezza 810 mm</p>	810	<b>UV 9784</b>	377			
<p><b>Infobox:</b> Installabile solo con sifone salvaspazio (consigliato # 005076) / Le dotazioni interne non possono essere ordinate in un secondo momento poiché devono essere fissate in produzione / Si consiglia l'uso dei piedi / I piedi non sono forniti in dotazione quindi devono essere inseriti nell'ordine / Indicazioni necessarie per l'ordine: - dotazione interna sì / no - Noce 77 o Acero 78 - colore del profilo laterale in alluminio, ved. pag. 883 - tipo di piedi, ved. pag. 924</p>						
 <p><b>Base sottolavabo a pavimento</b> 2 elementi estraibili, cassetto superiore con scasso per il sifone e coprisifone per ME by Starck # 234683 bacino a dx</p>	810 x 480	<b>XV 4487</b>	1.359	1.509	1.715	2.426
 <p><b>Optional</b> Dotazione interna in legno massello, con scasso per il sifone per elementi di larghezza 810 mm</p>	810	<b>UV 9784</b>	377			
<p><b>Infobox:</b> Installabile solo con sifone salvaspazio (consigliato # 005076) / Le dotazioni interne non possono essere ordinate in un secondo momento poiché devono essere fissate in produzione / Si consiglia l'uso dei piedi / I piedi non sono forniti in dotazione quindi devono essere inseriti nell'ordine / Indicazioni necessarie per l'ordine: - dotazione interna sì / no - Noce 77 o Acero 78 - colore del profilo laterale in alluminio, ved. pag. 883 - tipo di piedi, ved. pag. 924</p>						

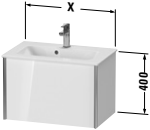
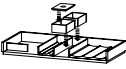
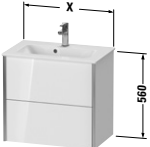
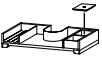
**XViu** Design by sieger design

Descrizione	Largh. x Prof. (mm)	Cod.Art.	Euro			
			Fascia di prezzo 1	Fascia di prezzo 2	Fascia di prezzo 3	Fascia di prezzo 4
 <p><b>Base sottolavabo sospesa Compact</b> 1 elemento estraibile</p> <p>per ME by Starck # 234263      610 x 390      <b>XV 4078</b>      1.031      1.112      1.266      1.712</p> <p>per ME by Starck # 234283      810 x 390      <b>XV 4079</b>      1.061      1.153      1.318      1.742</p>						
 <p><b>Optional</b> Dotazione interna in legno massello, senza scasso per il sifone</p> <p>per elementi di larghezza 610 mm      610      <b>UV 9776</b>      386</p> <p>per elementi di larghezza 810 mm      810      <b>UV 9777</b>      439</p>						
<p><b>Infobox:</b> Installabile solo con sifone salvaspazio (consigliato # 005076) / Le dotazioni interne non possono essere ordinate in un secondo momento poiché devono essere fissate in produzione / Indicazioni necessarie per l'ordine:</p> <ul style="list-style-type: none"> <li>- dotazione interna si / no</li> <li>- Noce 77 o Acero 78</li> <li>- colore del profilo laterale in alluminio, ved. pag. 883</li> </ul>						
 <p><b>Base sottolavabo sospesa Compact</b> 2 cassetti, cassetto superiore con scasso per il sifone e coprisifone</p> <p>per ME by Starck # 234263      610 x 390      <b>XV 4178</b>      1.291      1.406      1.591      2.260</p> <p>per ME by Starck # 234283      810 x 390      <b>XV 4179</b>      1.325      1.446      1.648      2.322</p>						
 <p><b>Optional</b> Dotazione interna in legno massello, con scasso per il sifone</p> <p>per elementi di larghezza 610 mm      610      <b>UV 9780</b>      273</p> <p>per elementi di larghezza 810 mm      810      <b>UV 9781</b>      377</p>						
<p><b>Infobox:</b> Installabile solo con sifone salvaspazio (consigliato # 005076) / Le dotazioni interne non possono essere ordinate in un secondo momento poiché devono essere fissate in produzione / Indicazioni necessarie per l'ordine:</p> <ul style="list-style-type: none"> <li>- dotazione interna si / no</li> <li>- Noce 77 o Acero 78</li> <li>- colore del profilo laterale in alluminio, ved. pag. 883</li> </ul>						

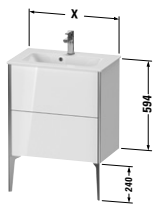
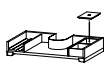
**XViu** Design by sieger design

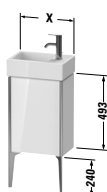
Descrizione	Largh. x Prof. (mm)	Cod.Art.	Euro			
			Fascia di prezzo 1	Fascia di prezzo 2	Fascia di prezzo 3	Fascia di prezzo 4
						
<b>Base sottolavabo a pavimento Compact</b>						
2 elementi estraibili, cassetto superiore con scasso per il sifone e coprisifone						
per ME by Starck # 234263	610 x 390	<b>XV 4488</b>	1.327	1.469	1.660	2.365
per ME by Starck # 234283	810 x 390	<b>XV 4489</b>	1.375	1.526	1.738	2.426
						
<b>Optional</b>						
Dotazione interna in legno massello, con scasso per il sifone						
per elementi di larghezza 610 mm	610	<b>UV 9780</b>	273			
per elementi di larghezza 810 mm	810	<b>UV 9781</b>	377			
<b>Infobox:</b> Installabile solo con sifone salvaspazio (consigliato # 005076) / Le dotazioni interne non possono essere ordinate in un secondo momento poiché devono essere fissate in produzione / Si consiglia l'uso dei piedi / I piedi non sono forniti in dotazione quindi devono essere inseriti nell'ordine / Indicazioni necessarie per l'ordine: - dotazione interna si / no - Noce 77 o Acero 78 - colore del profilo laterale in alluminio, ved. pag. 883 - tipo di piedi, ved. pag. 924						
						
<b>Base sottolavabo sospesa</b>						
1 anta						
per Vero Air # 072438	364 x 234	<b>XV 4230 L/R</b>	695	741	964	1.070
per Vero Air # 072450	484 x 234	<b>XV 4232 L/R</b>	702	753	983	1.094
<b>Infobox:</b> Indicazioni necessarie per l'ordine: - posizione delle cerniere a sx (L) o a dx (R) - colore del profilo laterale in alluminio, ved. pag. 883						
						
<b>Base sottolavabo a pavimento</b>						
1 anta						
per Vero Air # 072438	364 x 234	<b>XV 4530 L/R</b>	744	802	1.003	1.150
per Vero Air # 072450	484 x 234	<b>XV 4532 L/R</b>	748	814	1.022	1.177
<b>Infobox:</b> Si consiglia l'uso dei piedi / I piedi non sono forniti in dotazione quindi devono essere inseriti nell'ordine / Indicazioni necessarie per l'ordine: - posizione delle cerniere a sx (L) o a dx (R) - colore del profilo laterale in alluminio, ved. pag. 883 - tipo di piedi, ved. pag. 924						

**XViu** Design by sieger design

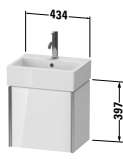
Descrizione	Largh. x Prof. (mm)	Cod.Art.	Euro			
			Fascia di prezzo 1	Fascia di prezzo 2	Fascia di prezzo 3	Fascia di prezzo 4
						
<b>Base sottolavabo sospesa</b>						
1 anta						
per Vero Air # 072445	434 x 334	<b>XV 4231 L/R</b>	641	711	941	1.064

**Infobox:** Indicazioni necessarie per l'ordine:  
 - posizione delle cerniere a sx (L) o a dx (R)  
 - colore del profilo laterale in alluminio, ved. pag. 883

						
<b>Base sottolavabo a pavimento</b>						
1 anta						
per Vero Air # 072445	434 x 334	<b>XV 4531 L/R</b>	676	753	1.036	1.133

**Infobox:** Si consiglia l'uso dei piedi / I piedi non sono forniti in dotazione quindi devono essere inseriti nell'ordine / Indicazioni necessarie per l'ordine:  
 - posizione delle cerniere a sx (L) o a dx (R)  
 - colore del profilo laterale in alluminio, ved. pag. 883  
 - tipo di piedi, ved. pag. 924

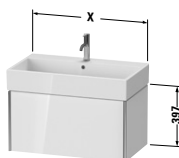
						
<b>Base sottolavabo sospesa</b>						
1 elemento estraibile						
per Vero Air # 235050	484 x 454	<b>XV 4233</b>	1.039	1.118	1.274	1.721
per Vero Air # 235060	584 x 454	<b>XV 4234</b>	1.072	1.156	1.315	1.781
per Vero Air # 235070	684 x 454	<b>XV 4235</b>	1.090	1.177	1.344	1.795
per Vero Air # 235080	784 x 454	<b>XV 4236</b>	1.103	1.199	1.374	1.810
per Vero Air # 235010	984 x 454	<b>XV 4237</b>	1.140	1.247	1.434	1.895
per Vero Air # 235012	1184 x 454	<b>XV 4238</b>	1.179	1.296	1.512	1.978

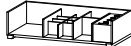
						
<b>Optional</b>						
Dotazione interna in legno massello, senza scasso per il sifone						
per elementi di larghezza 584 mm	584	<b>UV 9854</b>	215			
per elementi di larghezza 684 mm	684	<b>UV 9855</b>	215			
per elementi di larghezza 784 mm	784	<b>UV 9856</b>	359			
per elementi di larghezza 984 mm	984	<b>UV 9857</b>	517			
per elementi di larghezza 1184 mm	1184	<b>UV 9858</b>	517			



**Infobox:** Installabile solo con sifone salvaspazio (consigliato # 005076) / Le dotazioni interne non possono essere ordinate in un secondo momento poiché devono essere fissate in produzione / Indicazioni necessarie per l'ordine:  
 - colore del profilo laterale in alluminio, ved. pag. 883  
 - dotazione interna sì / no  
 - Noce 77 o Acero 78

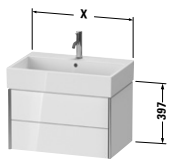
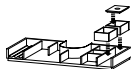

**XViu** Design by sieger design

Descrizione	Largh. x Prof. (mm)	Cod.Art.	Euro			
			Fascia di prezzo 1	Fascia di prezzo 2	Fascia di prezzo 3	Fascia di prezzo 4
						
<b>Base sottolavabo sospesa</b>						
2 cassettei, cassetto superiore con scasso per il sifone e coprisifone						
per Vero Air # 235050	484 x 454	<b>XV 4333</b>	1.295	1.411	1.595	2.265
per Vero Air # 235060	584 x 454	<b>XV 4334</b>	1.343	1.463	1.657	2.352
per Vero Air # 235070	684 x 454	<b>XV 4335</b>	1.360	1.483	1.683	2.382
per Vero Air # 235080	784 x 454	<b>XV 4336</b>	1.380	1.504	1.714	2.415
per Vero Air # 235010	984 x 454	<b>XV 4337</b>	1.416	1.549	1.776	2.488
per Vero Air # 235012	1184 x 454	<b>XV 4338</b>	1.455	1.600	1.841	2.566
						
<b>Optional</b>						
Dotazione interna in legno massello, con scasso per il sifone						
per elementi di larghezza 584 mm	584	<b>UV 9860</b>	273			
per elementi di larghezza 684 mm	684	<b>UV 9861</b>	273			
per elementi di larghezza 784 mm	784	<b>UV 9862</b>	377			
per elementi di larghezza 984 mm	984	<b>UV 9863</b>	377			
per elementi di larghezza 1184 mm	1184	<b>UV 9864</b>	454			
<b>Infobox:</b> Si consiglia l'uso del sifone salvaspazio # 005076 / Le dotazioni interne non possono essere ordinate in un secondo momento poiché devono essere fissate in produzione / Indicazioni necessarie per l'ordine: - colore del profilo laterale in alluminio, ved. pag. 883 - dotazione interna sì / no - Noce 77 o Acero 78						

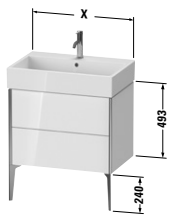
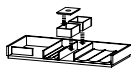
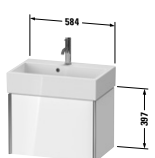

**XViu** Design by sieger design

Descrizione	Largh. x Prof. (mm)	Cod.Art.	Euro			
			Fascia di prezzo 1	Fascia di prezzo 2	Fascia di prezzo 3	Fascia di prezzo 4
						
<b>Base sottolavabo a pavimento</b>						
2 elementi estraibili						
per Vero Air # 235050	484 x 454	<b>XV 4533</b>	1.331	1.472	1.660	2.370
per Vero Air # 235060	584 x 454	<b>XV 4534</b>	1.378	1.526	1.718	2.458
per Vero Air # 235070	684 x 454	<b>XV 4535</b>	1.395	1.550	1.751	2.491
per Vero Air # 235080	784 x 454	<b>XV 4536</b>	1.416	1.571	1.785	2.523
per Vero Air # 235010	984 x 454	<b>XV 4537</b>	1.452	1.615	1.847	2.595
per Vero Air # 235012	1184 x 454	<b>XV 4538</b>	1.495	1.670	1.918	2.680
						
<b>Optional</b>						
Dotazione interna in legno massello, senza scasso per il sifone						
per elementi di larghezza 584 mm	584	<b>UV 9879</b>	386			
per elementi di larghezza 684 mm	684	<b>UV 9880</b>	386			
per elementi di larghezza 784 mm	784	<b>UV 9888</b>	439			
per elementi di larghezza 984 mm	984	<b>UV 9889</b>	543			
per elementi di larghezza 1184 mm	1184	<b>UV 9890</b>	543			
<b>Infobox:</b> Installabile solo con sifone salvaspazio (consigliato # 005076) / Le dotazioni interne non possono essere ordinate in un secondo momento poiché devono essere fissate in produzione / Si consiglia l'uso dei piedi / I piedi non sono forniti in dotazione quindi devono essere inseriti nell'ordine / Indicazioni necessarie per l'ordine: - colore del profilo laterale in alluminio, ved. pag. 883 - dotazione interna sì / no - tipo di piedi, ved. pag. 924 - Noce 77 o Acero 78						
						
<b>Base sottolavabo sospesa Compact</b>						
1 elemento estraibile						
per Vero Air # 236860	584 x 384	<b>XV 4216</b>	1.071	1.156	1.321	1.780
						
<b>Optional</b>						
Dotazione interna in legno massello, senza scasso per il sifone						
per elementi di larghezza 584 mm	584	<b>UV 9854</b>	215			
<b>Infobox:</b> Installabile solo con sifone salvaspazio (consigliato # 005076) / Indicazioni necessarie per l'ordine: - colore del profilo laterale in alluminio, ved. pag. 883 - dotazione interna sì / no - Noce 77 o Acero 78						

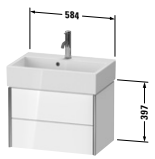
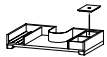
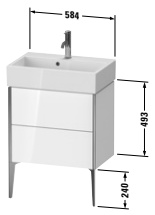
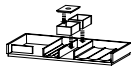
**XViu** Design by sieger design

Descrizione	Largh. x Prof. (mm)	Cod.Art.	Euro			
			Fascia di prezzo 1	Fascia di prezzo 2	Fascia di prezzo 3	Fascia di prezzo 4
 <p><b>Base sottolavabo sospesa Compact</b> 2 cassettei, cassetto superiore con scasso per il sifone e coprisifone per Vero Air # 236860</p>	584 x 384	<b>XV 4316</b>	1.344	1.465	1.658	2.354
 <p><b>Optional</b> Dotazione interna in legno massello, con scasso per il sifone per elementi di larghezza 584 mm</p>	584	<b>UV 9860</b>	273			
<p><b>Infobox:</b> Si consiglia l'uso del sifone salvaspazio # 005076 / Indicazioni necessarie per l'ordine:  - colore del profilo laterale in alluminio, ved. pag. 883  - dotazione interna sì / no  - Noce 77 o Acero 78</p>						
 <p><b>Base sottolavabo a pavimento Compact</b> 2 elementi estraibili per Vero Air # 236860</p>	584 x 384	<b>XV 4458</b>	1.385	1.527	1.720	2.463
 <p><b>Optional</b> Dotazione interna in legno massello, senza scasso per il sifone per elementi di larghezza 584 mm</p>	584	<b>UV 9879</b>	386			
<p><b>Infobox:</b> Installabile solo con sifone salvaspazio (consigliato # 005076) / Le dotazioni interne non possono essere ordinate in un secondo momento poiché devono essere fissate in produzione / Si consiglia l'uso dei piedi / I piedi non sono forniti in dotazione quindi devono essere inseriti nell'ordine / Indicazioni necessarie per l'ordine:  - dotazione interna sì / no  - Noce 77 o Acero 78  - colore del profilo laterale in alluminio, ved. pag. 883  - tipo di piedi, ved. pag. 924</p>						

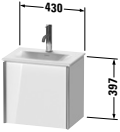
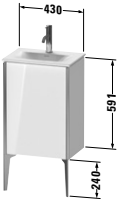
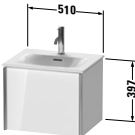
**XViu** Design by sieger design

Descrizione	Largh. x Prof. (mm)	Cod.Art.	Euro			
			Fascia di prezzo 1	Fascia di prezzo 2	Fascia di prezzo 3	Fascia di prezzo 4
						
<b>Base sottolavabo sospesa</b>						
1 anta						
per Viu # 073345	430 x 310	<b>XV 4030 L/R</b>	641	711	941	1.064
<b>Infobox:</b> Indicazioni necessarie per l'ordine: - posizione delle cerniere a sx (L) o a dx (R) - colore del profilo laterale in alluminio, ved. pag. 883						
						
<b>Base sottolavabo a pavimento</b>						
1 anta						
per Viu # 073345	430 x 310	<b>XV 4068 L/R</b>	676	753	1.036	1.133
<b>Infobox:</b> Si consiglia l'uso dei piedi / I piedi non sono forniti in dotazione quindi devono essere inseriti nell'ordine / Indicazioni necessarie per l'ordine: - posizione delle cerniere a sx (L) o a dx (R) - colore del profilo laterale in alluminio, ved. pag. 883 - tipo di piedi, ved. pag. 924						
						
<b>Base sottolavabo sospesa</b>						
1 elemento estraibile						
per Viu # 234453	510 x 420	<b>XV 4031</b>	1.039	1.118	1.274	1.721
<b>Infobox:</b> Installabile solo con sifone salvaspazio (consigliato # 005076) / Indicazioni necessarie per l'ordine: - colore del profilo laterale in alluminio, ved. pag. 883						
						
<b>Base sottolavabo sospesa</b>						
2 cassette, cassetto superiore con scasso per il sifone e coprisifone						
per Viu # 234453	510 x 420	<b>XV 4131</b>	1.295	1.411	1.595	2.265
<b>Infobox:</b> Installabile solo con sifone salvaspazio (consigliato # 005076) / Indicazioni necessarie per l'ordine: - colore del profilo laterale in alluminio, ved. pag. 883						

**XViu** Design by sieger design

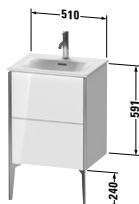
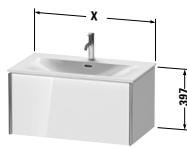
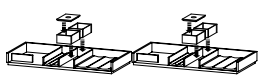
Descrizione	Largh. x Prof. (mm)	Cod.Art.	Euro			
			Fascia di prezzo 1	Fascia di prezzo 2	Fascia di prezzo 3	Fascia di prezzo 4
 <p><b>Base sottolavabo a pavimento</b> 2 elementi estraibili, cassetto superiore con scasso per il sifone e coprisifone</p>						
per Viu # 234453	510 x 420	<b>XV 4069</b>	1.331	1.472	1.660	2.370
<p><b>Infobox:</b> Si consiglia l'uso del sifone salvaspazio # 005076 / Si consiglia l'uso dei piedi / I piedi non sono forniti in dotazione quindi devono essere inseriti nell'ordine / Indicazioni necessarie per l'ordine:                      - colore del profilo laterale in alluminio, ved. pag. 883                      - tipo di piedi, ved. pag. 924</p>						
 <p><b>Base sottolavabo sospesa</b> 1 elemento estraibile</p>						
per Viu # 234463	610 x 480	<b>XV 4032</b>	1.072	1.156	1.315	1.781
per Viu # 234473	710 x 480	<b>XV 4033</b>	1.090	1.177	1.344	1.795
per Viu # 234483	810 x 480	<b>XV 4034</b>	1.103	1.199	1.374	1.810
per Viu # 234410	1010 x 480	<b>XV 4035</b>	1.140	1.247	1.434	1.895
per Viu # 234412	1210 x 480	<b>XV 4036</b>	1.179	1.296	1.512	1.978
 <p><b>Optional</b> Dotazione interna in legno massello, senza scasso per il sifone</p>						
per elementi di larghezza 610 mm	610	<b>UV 9776</b>	386			
per elementi di larghezza 710 mm	710	<b>UV 9710</b>	439			
per elementi di larghezza 810 mm	810	<b>UV 9777</b>	439			
per elementi di larghezza 1010 mm	1010	<b>UV 9778</b>	543			
per elementi di larghezza 1210 mm	1210	<b>UV 9779</b>	543			
<p><b>Infobox:</b> Installabile solo con sifone salvaspazio (consigliato # 005076) / Le dotazioni interne non possono essere ordinate in un secondo momento poiché devono essere fissate in produzione / Indicazioni necessarie per l'ordine:                      - dotazione interna sì / no                      - Noce 77 o Acero 78                      - colore del profilo laterale in alluminio, ved. pag. 883</p>						

**XViu** Design by sieger design

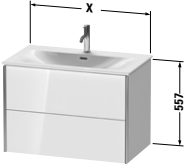
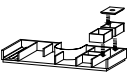
Descrizione	Largh. x Prof. (mm)	Cod.Art.	Euro			
			Fascia di prezzo 1	Fascia di prezzo 2	Fascia di prezzo 3	Fascia di prezzo 4
						
<b>Base sottolavabo sospesa</b>						
2 cassetti, cassetto superiore con scasso per il sifone e coprisifone						
per Viu # 234463	610 x 480	<b>XV 4132</b>	1.343	1.463	1.657	2.352
per Viu # 234473	710 x 480	<b>XV 4133</b>	1.360	1.483	1.683	2.382
per Viu # 234483	810 x 480	<b>XV 4134</b>	1.380	1.504	1.714	2.415
per Viu # 234410	1010 x 480	<b>XV 4135</b>	1.416	1.549	1.776	2.488
per Viu # 234412	1210 x 480	<b>XV 4136</b>	1.455	1.600	1.841	2.566
						
<b>Optional</b>						
Dotazione interna in legno massello, con scasso per il sifone						
per elementi di larghezza 610 mm	610	<b>UV 9780</b>	273			
per elementi di larghezza 710 mm	710	<b>UV 9711</b>	377			
per elementi di larghezza 810 mm	810	<b>UV 9781</b>	377			
per elementi di larghezza 1010 mm	1010	<b>UV 9782</b>	454			
per elementi di larghezza 1210 mm	1210	<b>UV 9783</b>	454			
<b>Infobox:</b> Installabile solo con sifone salvaspazio (consigliato # 005076) / Le dotazioni interne non possono essere ordinate in un secondo momento poiché devono essere fissate in produzione / Indicazioni necessarie per l'ordine: - dotazione interna sì / no - Noce 77 o Acero 78 - colore del profilo laterale in alluminio, ved. pag. 883						

**XViu** Design by sieger design

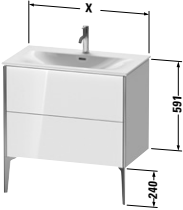
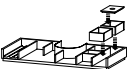
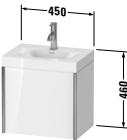
Descrizione	Largh. x Prof. (mm)	Cod.Art.	Euro			
			Fascia di prezzo 1	Fascia di prezzo 2	Fascia di prezzo 3	Fascia di prezzo 4
						
<b>Base sottolavabo a pavimento</b>						
2 elementi estraibili, cassetto superiore con scasso per il sifone e coprisifone						
per Viu # 234463	610 x 480	<b>XV 4300</b>	1.378	1.526	1.718	2.458
per Viu # 234473	710 x 480	<b>XV 4301</b>	1.395	1.550	1.751	2.491
per Viu # 234483	810 x 480	<b>XV 4302</b>	1.416	1.571	1.785	2.523
per Viu # 234410	1010 x 480	<b>XV 4303</b>	1.452	1.615	1.847	2.595
per Viu # 234412	1210 x 480	<b>XV 4304</b>	1.495	1.670	1.918	2.680
						
<b>Optional</b>						
Dotazione interna in legno massello, con scasso per il sifone						
per elementi di larghezza 610 mm	610	<b>UV 9780</b>	273			
per elementi di larghezza 710 mm	710	<b>UV 9711</b>	377			
per elementi di larghezza 810 mm	810	<b>UV 9781</b>	377			
per elementi di larghezza 1010 mm	1010	<b>UV 9782</b>	454			
per elementi di larghezza 1210 mm	1210	<b>UV 9783</b>	454			
<b>Infobox:</b> Installabile solo con sifone salvaspazio (consigliato # 005076) / Le dotazioni interne non possono essere ordinate in un secondo momento poiché devono essere fissate in produzione / Si consiglia l'uso dei piedi / I piedi non sono forniti in dotazione quindi devono essere inseriti nell'ordine / Indicazioni necessarie per l'ordine: - dotazione interna sì / no - Noce 77 o Acero 78 - colore del profilo laterale in alluminio, ved. pag. 883 - tipo di piedi, ved. pag. 924						
						
<b>Lavabo consolle c-bonded con base sottolavabo sospesa</b>						
1 anta, cerniere a sinistra, lavabo consolle Viu incluso, senza troppopieno, piletta a scarico libero con tappo in ceramica inclusa, con bordo per rubinetteria, sifone salvaspazio incluso						
	450 x 330	<b>XV 4630 N/O</b>	1.836	2.026	2.329	2.421
<b>Infobox:</b> Questo prodotto è disponibile solo nell'abbinamento della serie ceramica Viu con la serie di mobili XViu / Il profilo c-bonded viene fornito già incollato alla ceramica e fissato alla base sottolavabo, in un unico pezzo / Lavabi consolle non disponibili con WonderGliss / Descrizione del lavabo consolle c-bonded a pag. 591 / Indicazioni necessarie per l'ordine: - variante del foro rubinetteria (N = senza foro: ☒, O = monoforo: ●) - colore del profilo laterale in alluminio, ved. pag. 883 - finitura della cornice c-bonded su 3 lati, nel colore del profilo = P come dodicesima cifra del codice articolo, nel colore del corpo = C come dodicesima cifra, ved. pag. 591						

**XViu** Design by sieger design

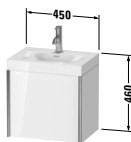
Descrizione	Largh. x Prof. (mm)	Cod.Art.	Euro			
			Fascia di prezzo 1	Fascia di prezzo 2	Fascia di prezzo 3	Fascia di prezzo 4
 <p><b>Lavabo consolle c-bonded con base sottolavabo sospesa</b>            1 anta,            cerniere a destra,            lavabo consolle Viu incluso,            senza troppopieno,            piletta a scarico libero con tappo in ceramica inclusa,            con bordo per rubinetteria,            sifone salvaspazio incluso</p>	450 x 330	<b>XV 4631 N/O</b>	1.836	2.026	2.329	2.421

**Infobox:** Questo prodotto è disponibile solo nell'abbinamento della serie ceramica Viu con la serie di mobili XViu / Il profilo c-bonded viene fornito già incollato alla ceramica e fissato alla base sottolavabo, in un unico pezzo / Lavabi consolle non disponibili con WonderGliss / Descrizione del lavabo consolle c-bonded a pag. 591 / Indicazioni necessarie per l'ordine:  
 - variante del foro rubinetteria (N = senza foro: ☒, O = monoforo: ●)  
 - colore del profilo laterale in alluminio, ved. pag. 883  
 - finitura della cornice c-bonded su 3 lati, nel colore del profilo = P come dodicesima cifra del codice articolo, nel colore del corpo = C come dodicesima cifra, ved. pag. 591

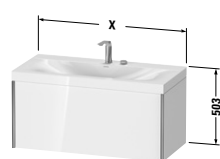
**Lavabo consolle c-bonded con base sottolavabo sospesa**

1 elemento estraibile, lavabo consolle Viu incluso, senza troppopieno, con bordo per rubinetteria, piletta a scarico libero con tappo in ceramica inclusa, sifone salvaspazio incluso	600 x 480	<b>XV 4609 N/O/E</b>	2.234	2.350	2.568	3.145
	800 x 480	<b>XV 4610 N/O/E</b>	2.476	2.512	2.759	3.166
	1000 x 480	<b>XV 4611 N/O/E</b>	2.590	2.739	2.996	3.627
	1200 x 480	<b>XV 4612 N/O/E</b>	2.724	2.792	3.225	3.804

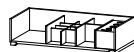

**Optional**

Dotazione interna in legno massello, senza scasso per il sifone						
per elementi di larghezza 600 mm	600	<b>UV 9922</b>	215			
per elementi di larghezza 800 mm	800	<b>UV 9925</b>	359			
per elementi di larghezza 1000 mm	1000	<b>UV 9928</b>	517			
per elementi di larghezza 1200 mm	1200	<b>UV 9930</b>	517			

**Infobox:** Questo prodotto è disponibile solo nell'abbinamento della serie ceramica Viu con la serie di mobili XViu / Il profilo c-bonded viene fornito già incollato alla ceramica e fissato alla base sottolavabo, in un unico pezzo / Lavabi consolle non disponibili con WonderGliss / La ceramica viene fissata alla parete mediante una barra di fissaggio supplementare. I vitoni necessari per la barra non sono forniti in dotazione. Seguire attentamente le istruzioni di montaggio / Le dotazioni interne non possono essere ordinate in un secondo momento poiché devono essere fissate in produzione / Descrizione del lavabo consolle c-bonded a pag. 591 / Indicazioni necessarie per l'ordine:  
 - variante del foro rubinetteria (N = senza foro: ☒, O = monoforo: ●, E = 2 fori: ●●)  
 - dotazione interna sì / no  
 - Noce 77 o Acero 78  
 - colore del profilo laterale in alluminio, ved. pag. 883  
 - finitura della cornice c-bonded su 3 lati, nel colore del profilo = P come dodicesima cifra del codice articolo, nel colore del corpo = C come dodicesima cifra, ved. pag. 591

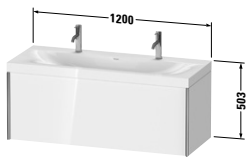
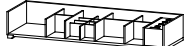

**XViu** Design by sieger design

Descrizione	Largh. x Prof. (mm)	Cod.Art.	Euro			
			Fascia di prezzo 1	Fascia di prezzo 2	Fascia di prezzo 3	Fascia di prezzo 4
 <p><b>Lavabo consolle c-bonded con base sottolavabo sospesa</b>            1 elemento estraibile,            lavabo consolle Viu incluso,            senza troppopieno,            con bordo per rubinetteria,            piletta a scarico libero con tappo in ceramica inclusa,            sifone salvaspazio incluso</p>	1200 x 480	<b>XV 4613 0</b>	2.724	2.792	3.225	3.804
 <p><b>Optional</b>            Dotazione interna in legno massello,            senza scasso per il sifone            per elementi di larghezza 1200 mm</p>	1200	<b>UV 9930</b>	517			
<p><b>Infobox:</b> Questo prodotto è disponibile solo nell'abbinamento della serie ceramica Viu con la serie di mobili XViu / Il profilo c-bonded viene fornito già incollato alla ceramica e fissato alla base sottolavabo, in un unico pezzo / Lavabi consolle non disponibili con WonderGliss / La ceramica viene fissata alla parete mediante una barra di fissaggio supplementare. I vitoni necessari per la barra non sono forniti in dotazione. Seguire attentamente le istruzioni di montaggio / Le dotazioni interne non possono essere ordinate in un secondo momento poiché devono essere fissate in produzione / Descrizione del lavabo consolle c-bonded a pag. 591 / Indicazioni necessarie per l'ordine:</p> <ul style="list-style-type: none"> <li>- dotazione interna sì / no</li> <li>- Noce 77 o Acero 78</li> <li>- colore del profilo laterale in alluminio, ved. pag. 883</li> <li>- finitura della cornice c-bonded su 3 lati, nel colore del profilo = P come dodicesima cifra del codice articolo, nel colore del corpo = C come dodicesima cifra, ved. pag. 591</li> </ul>						

**XViu** Design by sieger design

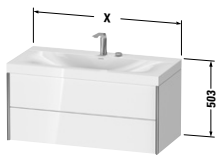
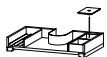
Descrizione	Largh. x Prof. (mm)	Cod.Art.	Euro			
			Fascia di prezzo 1	Fascia di prezzo 2	Fascia di prezzo 3	Fascia di prezzo 4
						
<b>Lavabo consolle c-bonded con base sottolavabo sospesa</b>						
2 cassette, cassetto superiore con scasso per il sifone e coprisifone, lavabo consolle Viu incluso, senza troppopieno, con bordo per rubinetteria, piletta a scarico libero con tappo in ceramica inclusa, sifone salvaspazio incluso						
	600 x 480	<b>XV 4614 N/O/E</b>	2.615	2.767	3.038	3.601
	800 x 480	<b>XV 4615 N/O/E</b>	2.809	2.998	3.263	3.817
	1000 x 480	<b>XV 4616 N/O/E</b>	2.969	3.151	3.463	4.086
	1200 x 480	<b>XV 4617 N/O/E</b>	3.063	3.243	3.702	4.264
						
<b>Optional</b>						
Dotazione interna in legno massello, con scasso per il sifone						
per elementi di larghezza 600 mm	600	<b>UV 9967</b>	273			
per elementi di larghezza 800 mm	800	<b>UV 9972</b>	373			
per elementi di larghezza 1000 mm	1000	<b>UV 9976</b>	449			
per elementi di larghezza 1200 mm	1200	<b>UV 9979</b>	449			
<b>Infobox:</b> Questo prodotto è disponibile solo nell'abbinamento della serie ceramica Viu con la serie di mobili XViu / Il profilo c-bonded viene fornito già incollato alla ceramica e fissato alla base sottolavabo, in un unico pezzo / Lavabi consolle non disponibili con WonderGliss / La ceramica viene fissata alla parete mediante una barra di fissaggio supplementare. I vitoni necessari per la barra non sono forniti in dotazione. Seguire attentamente le istruzioni di montaggio / Le dotazioni interne non possono essere ordinate in un secondo momento poiché devono essere fissate in produzione / Descrizione del lavabo consolle c-bonded a pag. 591 / Indicazioni necessarie per l'ordine: - variante del foro rubinetteria (N = senza foro: ☒, O = monoforo: ●, E = 2 fori: ●●) - dotazione interna sì / no - Noce 77 o Acero 78 - colore del profilo laterale in alluminio, ved. pag. 883 - finitura della cornice c-bonded su 3 lati, nel colore del profilo = P come dodicesima cifra del codice articolo, nel colore del corpo = C come dodicesima cifra, ved. pag. 591						

**XViu** Design by sieger design

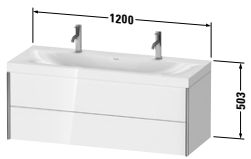
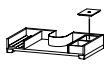
Descrizione	Largh. x Prof. (mm)	Cod.Art.	Euro			
			Fascia di prezzo 1	Fascia di prezzo 2	Fascia di prezzo 3	Fascia di prezzo 4
						
<b>Lavabo consolle c-bonded con base sottolavabo sospesa</b> 2 cassettei, cassetto superiore con scasso per il sifone e coprisifone, lavabo consolle Viu incluso, senza troppopieno, con bordo per rubinetteria, piletta a scarico libero con tappo in cera- mica inclusa, sifone salvaspazio incluso	1200 x 480	<b>XV 4618 0</b>	3.063	3.243	3.702	4.264
						
<b>Optional</b> Dotazione interna in legno massello, con scasso per il sifone per elementi di larghezza 1200 mm	1200	<b>UV 9979</b>	449			
<p><b>Infobox:</b> Questo prodotto è disponibile solo nell'abbinamento della serie ceramica Viu con la serie di mobili XViu / Il profilo c-bonded viene fornito già incollato alla ceramica e fissato alla base sottolavabo, in un unico pezzo / Lavabi consolle non disponibili con WonderGliss / La ceramica viene fissata alla parete mediante una barra di fissaggio supplementare. I vitoni necessari per la barra non sono forniti in dotazione. Seguire attentamente le istruzioni di montaggio / Le dotazioni interne non possono essere ordinate in un secondo momento poiché devono essere fissate in produzione / Descrizione del lavabo consolle c-bonded a pag. 591 / Indicazioni necessarie per l'ordine:</p> <ul style="list-style-type: none"> <li>- dotazione interna sì / no</li> <li>- Noce 77 o Acero 78</li> <li>- colore del profilo laterale in alluminio, ved. pag. 883</li> <li>- finitura della cornice c-bonded su 3 lati, nel colore del profilo = P come dodicesima cifra del codice articolo, nel colore del corpo = C come dodicesima cifra, ved. pag. 591</li> </ul>						

**XViu** Design by sieger design

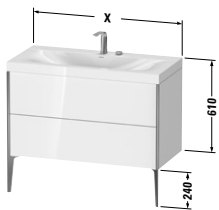
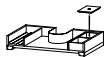
Descrizione	Largh. x Prof. (mm)	Cod.Art.	Euro			
			Fascia di prezzo 1	Fascia di prezzo 2	Fascia di prezzo 3	Fascia di prezzo 4
						
<b>Lavabo consolle c-bonded con base sottolavabo a pavimento</b>						
2 elementi estraibili, cassetto superiore con scasso per il sifone e coprisifone, lavabo consolle Viu incluso, senza troppopieno, con bordo per rubinetteria, piletta a scarico libero con tappo in ceramica inclusa, sifone salvaspazio incluso						
	600 x 480	<b>XV 4709 N/O/E</b>	2.663	2.861	3.133	3.720
	800 x 480	<b>XV 4710 N/O/E</b>	2.828	3.028	3.321	3.929
	1000 x 480	<b>XV 4711 N/O/E</b>	3.018	3.241	3.557	4.208
	1200 x 480	<b>XV 4712 N/O/E</b>	3.200	3.413	3.780	4.477
						
<b>Optional</b>						
Dotazione interna in legno massello, con scasso per il sifone						
per elementi di larghezza 600 mm	600	<b>UV 9967</b>	273			
per elementi di larghezza 800 mm	800	<b>UV 9972</b>	373			
per elementi di larghezza 1000 mm	1000	<b>UV 9976</b>	449			
per elementi di larghezza 1200 mm	1200	<b>UV 9979</b>	449			
<b>Infobox:</b> Questo prodotto è disponibile solo nell'abbinamento della serie ceramica Viu con la serie di mobili XViu / Il profilo c-bonded viene fornito già incollato alla ceramica e fissato alla base sottolavabo, in un unico pezzo / Lavabi consolle non disponibili con WonderGliss / La ceramica viene fissata alla parete mediante una barra di fissaggio supplementare. I vitoni necessari per la barra non sono forniti in dotazione. Seguire attentamente le istruzioni di montaggio / Le dotazioni interne non possono essere ordinate in un secondo momento poiché devono essere fissate in produzione / Descrizione del lavabo consolle c-bonded a pag. 591 / Si consiglia l'uso dei piedi / I piedi non sono forniti in dotazione quindi devono essere inseriti nell'ordine / Indicazioni necessarie per l'ordine: - variante del foro rubinetteria (N = senza foro: ☒, O = monoforo: ●, E = 2 fori: ●●) - dotazione interna sì / no - Noce 77 o Acero 78 - colore del profilo laterale in alluminio, ved. pag. 883 - finitura della cornice c-bonded su 3 lati, nel colore del profilo = P come dodicesima cifra del codice articolo, nel colore del corpo = C come dodicesima cifra, ved. pag. 591 - tipo di piedi, ved. pag. 924						

**XViu** Design by sieger design

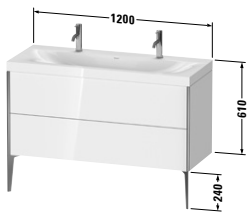
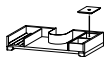
Descrizione	Largh. x Prof. (mm)	Cod.Art.	Euro			
			Fascia di prezzo 1	Fascia di prezzo 2	Fascia di prezzo 3	Fascia di prezzo 4
 <p><b>Lavabo consolle c-bonded con base sottolavabo a pavimento</b>            2 elementi estraibili,            cassetto superiore con scasso per il sifone            e coprisifone,            lavabo consolle Viu incluso,            senza troppopieno,            con bordo per rubinetteria,            piletta a scarico libero con tappo in ceramica inclusa,            sifone salvaspazio incluso</p>	1200 x 480	<b>XV 4713 0</b>	3.200	3.413	3.780	4.477
 <p><b>Optional</b>            Dotazione interna in legno massello,            con scasso per il sifone            per elementi di larghezza 1200 mm</p>	1200	<b>UV 9979</b>	449			
<p><b>Infobox:</b> Questo prodotto è disponibile solo nell'abbinamento della serie ceramica Viu con la serie di mobili XViu / Il profilo c-bonded viene fornito già incollato alla ceramica e fissato alla base sottolavabo, in un unico pezzo / Lavabi consolle non disponibili con WonderGliss / La ceramica viene fissata alla parete mediante una barra di fissaggio supplementare. I vitoni necessari per la barra non sono forniti in dotazione. Seguire attentamente le istruzioni di montaggio / Le dotazioni interne non possono essere ordinate in un secondo momento poiché devono essere fissate in produzione / Descrizione del lavabo consolle c-bonded a pag. 591 / Si consiglia l'uso dei piedi / I piedi non sono forniti in dotazione quindi devono essere inseriti nell'ordine / Indicazioni necessarie per l'ordine:</p> <ul style="list-style-type: none"> <li>- dotazione interna sì / no</li> <li>- Noce 77 o Acero 78</li> <li>- colore del profilo laterale in alluminio, ved. pag. 883</li> <li>- finitura della cornice c-bonded su 3 lati, nel colore del profilo = P come dodicesima cifra del codice articolo, nel colore del corpo = C come dodicesima cifra, ved. pag. 591</li> <li>- tipo di piedi, ved. pag. 924</li> </ul>						

**XViu** Design by sieger design

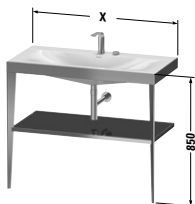
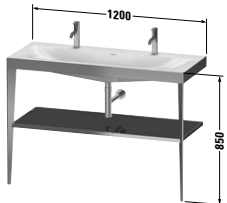
Descrizione	Largh. x Prof. (mm)	Cod.Art.	Euro			
			Fascia di prezzo 1	Fascia di prezzo 2	Fascia di prezzo 3	Fascia di prezzo 4
 <p><b>Lavabo consolle c-bonded con sostegno metallico a pavimento</b>  ripiano in vetro con telaio in alluminio sui 4 lati (vetro di sicurezza),  lavabo consolle Viu incluso,  senza troppopieno,  con bordo per rubinetteria,  copertura in acrilico della parte inferiore della ceramica,  piletta a scarico libero con tappo in ceramica inclusa,  sostegno metallico regolabile in altezza</p>						
	600 x 480	<b>XV 4714 N/O/E</b>	2.329			
	800 x 480	<b>XV 4715 N/O/E</b>	2.603			
	1000 x 480	<b>XV 4716 N/O/E</b>	2.859			
	1200 x 480	<b>XV 4717 N/O/E</b>	3.059			
<p><b>Infobox:</b> La cornice c-bonded viene incollata saldamente alla ceramica e viene fornita in un unico imballo insieme al ripiano in vetro e al sostegno metallico smontato / Lavabi consolle non disponibili con WonderGliss / La ceramica viene fissata ai vitoni a parete mediante due staffe ad angolo. I vitoni non sono forniti in dotazione, leggere attentamente le istruzioni di montaggio. / Si consiglia l'uso del sifone di design # 005036 / In abbinamento alla rubinetteria elettronica D.1e, solo nella variante con alimentatore a incasso è possibile nascondere completamente tutti i componenti grazie alla copertura in acrilico sul lato inferiore. Per la posizione esatta dell'allacciamento elettrico vedere le istruzioni di montaggio. Nella variante con alimentatore a spina, l'alimentazione (presa di corrente) deve trovarsi all'esterno della copertura in acrilico. / Descrizione del lavabo consolle c-bonded a pag. 591 / Indicazioni necessarie per l'ordine:</p> <ul style="list-style-type: none"> <li>- variante del foro rubinetteria (N = senza foro: ☒, O = monoforo: ●, E = 2 fori: ●●)</li> <li>- colore del ripiano in vetro</li> <li>- colore del sostegno metallico inclusa la cornice c-bonded su 3 lati</li> </ul>						
 <p><b>Lavabo consolle c-bonded con sostegno metallico a pavimento</b>  ripiano in vetro con telaio in alluminio sui 4 lati (vetro di sicurezza),  lavabo consolle Viu incluso,  senza troppopieno,  con bordo per rubinetteria,  copertura in acrilico della parte inferiore della ceramica,  piletta a scarico libero con tappo in ceramica inclusa,  sostegno metallico regolabile in altezza</p>						
	1200 x 480	<b>XV 4718 O</b>	3.059			
<p><b>Infobox:</b> La cornice c-bonded viene incollata saldamente alla ceramica e viene fornita in un unico imballo insieme al ripiano in vetro e al sostegno metallico smontato / Lavabi consolle non disponibili con WonderGliss / La ceramica viene fissata ai vitoni a parete mediante due staffe ad angolo. I vitoni non sono forniti in dotazione, leggere attentamente le istruzioni di montaggio. / Si consiglia l'uso del sifone di design # 005036 / Descrizione del lavabo consolle c-bonded a pag. 591 / Indicazioni necessarie per l'ordine:</p> <ul style="list-style-type: none"> <li>- colore del ripiano in vetro</li> <li>- colore del sostegno metallico inclusa la cornice c-bonded su 3 lati</li> </ul>						

**XViu** Design by sieger design

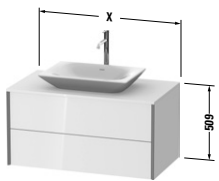
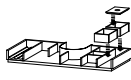
Descrizione	Largh. x Prof. (mm)	Cod.Art.	Euro			
			Fascia di prezzo 1	Fascia di prezzo 2	Fascia di prezzo 3	Fascia di prezzo 4
						
<b>Base sottolavabo sospesa</b> 2 cassetti, cassetto superiore con scasso per il sifone e coprisifone, 1 consolle con un taglio per lavabo						
	800 x 550	<b>XV 4770</b>	1.372	1.466	1.913	2.248
	1000 x 550	<b>XV 4771</b>	1.452	1.547	2.068	2.366
	1200 x 550	<b>XV 4772</b>	1.541	1.644	2.241	2.509
						
<b>Optional</b> Dotazione interna in legno massello, con scasso per il sifone						
per elementi di larghezza 800 mm	800	<b>UV 9972</b>	373			
per elementi di larghezza 1000 mm	1000	<b>UV 9976</b>	449			
per elementi di larghezza 1200 mm	1200	<b>UV 9979</b>	449			
<b>Infobox:</b> Sovrapprezzo di 27 € per foro rubinetteria, previa indicazione esatta della posizione / Le dotazioni interne non possono essere ordinate in un secondo momento poiché devono essere fissate in produzione / Indicazioni necessarie per l'ordine: - dotazione interna sì / no - Noce 77 o Acero 78 - colore del profilo laterale in alluminio, ved. pag. 883 - cod. art. del lavabo (v. pag. 944)						

**XViu** Design by sieger design

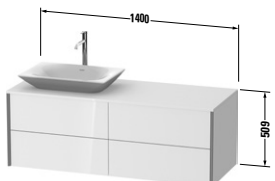
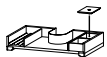
Descrizione	Largh. x Prof. (mm)	Cod.Art.	Euro			
			Fascia di prezzo 1	Fascia di prezzo 2	Fascia di prezzo 3	Fascia di prezzo 4
						
<b>Base sottolavabo sospesa</b> 4 cassetti, cassetto superiore con scasso per il sifone e coprisifone, 1 consolle con un taglio per lavabo	1400 x 550	<b>XV 4773 L/R</b>	2.025	2.132	2.783	3.247
						
<b>Optional</b> Dotazione interna in legno massello per elementi di larghezza 700 mm, con scasso per il sifone, sotto la ceramica, a destra o sinistra	700	<b>UV 9726 L/R</b>	270			
per elementi di larghezza 700 mm, senza scasso per il sifone, laterale alla ceramica, a destra o sinistra	700	<b>UV 9741 L/R</b>	435			
per elementi di larghezza 700 mm, su entrambi i lati	700	<b>UV 9734 B</b>	705			
<b>Infobox:</b> Sovrapprezzo di 27 € per foro rubinetteria, previa indicazione esatta della posizione / Le dotazioni interne non possono essere ordinate in un secondo momento poiché devono essere fissate in produzione / Indicazioni necessarie per l'ordine: - dotazione interna sì / no - posizione della dotazione interna a sx (L), a dx (R) o su entrambi i lati (B) - Noce 77 o Acero 78 - colore del profilo laterale in alluminio, ved. pag. 883 - L/R = lavabo a scelta a sx (L) o a dx (R) - cod. art. del lavabo (v. pag. 944)						

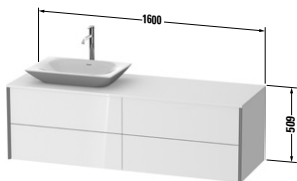
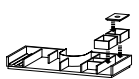

**XViu** Design by sieger design

Descrizione	Largh. x Prof. (mm)	Cod.Art.	Euro			
			Fascia di prezzo 1	Fascia di prezzo 2	Fascia di prezzo 3	Fascia di prezzo 4
						
<b>Base sottolavabo sospesa</b> 4 cassetti, cassetto superiore con scasso per il sifone e coprisifone, 1 consolle con un taglio per lavabo	1600 x 550	<b>XV 4775 L/R</b>	2.210	2.330	3.088	3.549
						
<b>Optional</b> Dotazione interna in legno massello per elementi di larghezza 800 mm, con scasso per il sifone, sotto la ceramica, a destra o sinistra	800	<b>UV 9727 L/R</b>	373			
per elementi di larghezza 800 mm, senza scasso per il sifone, laterale alla ceramica, a destra o sinistra	800	<b>UV 9742 L/R</b>	435			
per elementi di larghezza 800 mm, con scasso per il sifone, su entrambi i lati	800	<b>UV 9735 B</b>	808			
<b>Infobox:</b> Sovrapprezzo di 27 € per foro rubinetteria, previa indicazione esatta della posizione / Le dotazioni interne non possono essere ordinate in un secondo momento poiché devono essere fissate in produzione / Indicazioni necessarie per l'ordine: - dotazione interna sì / no - posizione della dotazione interna a sx (L), a dx (R) o su entrambi i lati (B) - Noce 77 o Acero 78 - colore del profilo laterale in alluminio, ved. pag. 883 - L/R = lavabo a scelta a sx (L) o a dx (R) - cod. art. del lavabo (v. pag. 944)						

**XViu** Design by sieger design

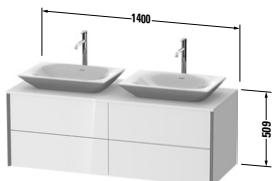
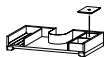
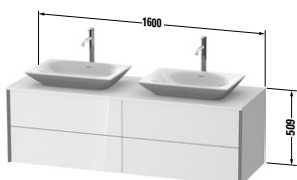
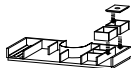
Descrizione	Largh. x Prof. (mm)	Cod.Art.	Euro			
			Fascia di prezzo 1	Fascia di prezzo 2	Fascia di prezzo 3	Fascia di prezzo 4
 <p><b>Base sottolavabo sospesa</b> 4 cassetti, cassetto superiore con scasso per il sifone e coprisifone, 1 consolle con 2 tagli per 2 lavabi</p>	1400 x 550	<b>XV 4774 B</b>	2.071	2.179	2.829	3.293
 <p><b>Optional</b> Dotazione interna in legno massello per elementi di larghezza 700 mm, con scasso per il sifone, sotto la ceramica, a destra o sinistra</p>	700	<b>UV 9726 L/R</b>	270			
<p>per elementi di larghezza 700 mm, con scasso per il sifone, su entrambi i lati</p>	700	<b>UV 9736 B</b>	540			
<p><b>Infobox:</b> Sovrapprezzo di 27 € per foro rubinetteria, previa indicazione esatta della posizione / Le dotazioni interne non possono essere ordinate in un secondo momento poiché devono essere fissate in produzione / Indicazioni necessarie per l'ordine:</p> <ul style="list-style-type: none"> <li>- dotazione interna sì / no</li> <li>- posizione della dotazione interna a sx (L), a dx (R) o su entrambi i lati (B)</li> <li>- Noce 77 o Acero 78</li> <li>- colore del profilo laterale in alluminio, ved. pag. 883</li> <li>- cod. art. del lavabo (v. pag. 944)</li> </ul>						
 <p><b>Base sottolavabo sospesa</b> 4 cassetti, cassetto superiore con scasso per il sifone e coprisifone, 1 consolle con 2 tagli per 2 lavabi</p>	1600 x 550	<b>XV 4776 B</b>	2.273	2.392	3.149	3.612
 <p><b>Optional</b> Dotazione interna in legno massello per elementi di larghezza 800 mm, con scasso per il sifone, sotto la ceramica, a destra o sinistra</p>	800	<b>UV 9727 L/R</b>	373			
<p>per elementi di larghezza 800 mm, con scasso per il sifone, su entrambi i lati</p>	800	<b>UV 9737 B</b>	746			
<p><b>Infobox:</b> Sovrapprezzo di 27 € per foro rubinetteria, previa indicazione esatta della posizione / Le dotazioni interne non possono essere ordinate in un secondo momento poiché devono essere fissate in produzione / Indicazioni necessarie per l'ordine:</p> <ul style="list-style-type: none"> <li>- dotazione interna sì / no</li> <li>- posizione della dotazione interna a sx (L), a dx (R) o su entrambi i lati (B)</li> <li>- Noce 77 o Acero 78</li> <li>- colore del profilo laterale in alluminio, ved. pag. 883</li> <li>- cod. art. del lavabo (v. pag. 944)</li> </ul>						

**XViu** Design by sieger design

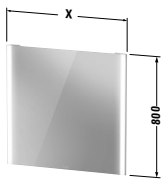
Descrizione	Largh. x Prof. (mm)	Cod.Art.	Euro			
			Fascia di prezzo 1	Fascia di prezzo 2	Fascia di prezzo 3	Fascia di prezzo 4
						
<b>Specchio con illuminazione</b>						
versione "Sensor", IP 44, barre luminose LED laterali, 26 W, luce indiretta LED (sopra) 18-29 W a partire da 1320 mm di larghezza dello specchio, 1 interruttore a sensore sotto a dx, funzione dimmer per LED, LED (durata >30.000 ore), diodi fissi, classe di efficienza energetica: D						
modulo LED 3500 Kelvin di temperatura di colore, 25 W	450 x 40	<b>XV 7030</b>	1.091			
modulo LED 3500 Kelvin di temperatura di colore, 25 W	620 x 40	<b>XV 7031</b>	1.235			
modulo LED 3500 Kelvin di temperatura di colore, 25 W	820 x 40	<b>XV 7032</b>	1.274			
modulo LED 3500 Kelvin di temperatura di colore, 25 W	1020 x 40	<b>XV 7033</b>	1.319			
modulo LED 3500 Kelvin di temperatura di colore, 25 W	1220 x 40	<b>XV 7034</b>	1.390			
modulo LED 3500 Kelvin di temperatura di colore, 42 W	1320 x 40	<b>XV 7035</b>	1.707			
modulo LED 3500 Kelvin di temperatura di colore, 44 W	1420 x 40	<b>XV 7036</b>	1.745			
modulo LED 3500 Kelvin di temperatura di colore, 47 W	1620 x 40	<b>XV 7037</b>	1.859			
modulo LED 3500 Kelvin di temperatura di colore, 50 W	1820 x 40	<b>XV 7038</b>	1.885			
modulo LED 3500 Kelvin di temperatura di colore, 53 W	2020 x 40	<b>XV 7039</b>	2.054			
<b>Optional</b>						
sistema antiappannamento con spegni- mento automatico						
larghezza dello specchio 500, 600, 620, 650, 750, 766 mm, Ø dello specchio 700, 900 mm 19 W		<b>UV 9847</b>	147			
larghezza dello specchio 700, 800, 820, 1000, 1020, 1050 mm 37 W		<b>UV 9848</b>	154			
larghezza dello specchio 1200, 1220 mm 38 W		<b>UV 9849</b>	159			
larghezza dello specchio 1300, 1320, 1350, 1400, 1420, 1600, 1620 mm 74 W		<b>UV 9774</b>	276			
larghezza dello specchio 1800, 1820, 2000, 2020 mm 76 W		<b>UV 9775</b>	288			
<b>Infobox:</b> Distanza tra il sensore e la superficie riflettente = min. 75 mm / Accensione e spegnimento possibili anche mediante interruttore a parete già predisposto / Indicazioni necessarie per l'ordine: - colore del profilo laterale in alluminio, ved. pag. 883						

**XViu** Design by sieger design

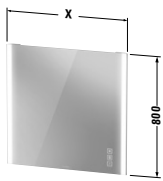
Descrizione	Largh. x Prof. (mm)	Cod.Art.	Euro			
			Fascia di prezzo 1	Fascia di prezzo 2	Fascia di prezzo 3	Fascia di prezzo 4
 <p><b>Specchio con illuminazione</b>            versione "Icon",            IP 44,            barre luminose LED laterali, 26 W,            luce indiretta LED (sopra e sotto),            20-70 W,            sistema antiappannamento con spegnimento automatico,            regolazione graduale e sincrona della temperatura di colore della luce diretta e indiretta,            comandi touchless,            funzione dimmer e regolazione del colore con funzione memory,            LED (durata &gt;30.000 ore),            diodi fissi,            classe di efficienza energetica: D</p>						
modulo LED 2700 - 6500 Kelvin di temperatura di colore, 43 W	620 x 40	<b>XV 7041</b>	1.664			
modulo LED 2700-6500 Kelvin di temperatura di colore, 50 W	820 x 40	<b>XV 7042</b>	1.742			
modulo LED 2700-6500 Kelvin di temperatura di colore, 58 W	1020 x 40	<b>XV 7043</b>	1.844			
modulo LED 2700-6500 Kelvin di temperatura di colore, 65 W	1220 x 40	<b>XV 7044</b>	2.059			
modulo LED 2700-6500 Kelvin di temperatura di colore, 69 W	1320 x 40	<b>XV 7045</b>	2.117			
modulo LED 2700-6500 Kelvin di temperatura di colore, 72 W	1420 x 40	<b>XV 7046</b>	2.159			
modulo LED 2700-6500 Kelvin di temperatura di colore, 79 W	1620 x 40	<b>XV 7047</b>	2.299			
modulo LED 2700 - 6500 Kelvin di temperatura di colore, 86 W	1820 x 40	<b>XV 7048</b>	2.414			
modulo LED 2700-6500 Kelvin di temperatura di colore, 94 W	2020 x 40	<b>XV 7049</b>	2.614			
<b>Infobox:</b> Accensione e spegnimento possibili anche mediante interruttore a parete già predisposto / Indicazioni necessarie per l'ordine: - colore del profilo laterale in alluminio, ved. pag. 883						

**XViu** Design by sieger design

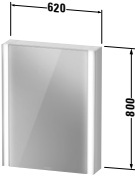
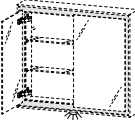
Descrizione	Largh. x Prof. (mm)	Cod.Art.	Euro			
			Fascia di prezzo 1	Fascia di prezzo 2	Fascia di prezzo 3	Fascia di prezzo 4
 <p><b>Armadietto a specchio</b>            versione "Sensor",            IP 44,            barre luminose LED laterali,            pareti laterali a specchio,            1 anta a specchio,            1 ripiano in legno,            2 ripiani in vetro (trasparente),            mensola ondulata integrata per oggetti piccoli,            parete posteriore interna a specchio,            1 presa di corrente all'interno a destra,            1 interruttore a sensore sotto a dx,            funzione dimmer per LED,            LED (durata &gt;30.000 ore),            diodi fissi,            classe di efficienza energetica: D            modulo LED 3500 Kelvin di temperatura di colore, 25 W</p>	620 x 156	<b>XV 7131 L/R</b>	2.169			
 <p><b>Optional</b>            illuminazione LED della zona lavabo            3500 Kelvin, 3 W,            funzione dimmer per LED,            LED (durata &gt;30.000 ore),            diodi fissi</p>		<b>UV 9954</b>	93			
<div style="border: 1px solid black; padding: 5px;"> <p><b>Infobox:</b> Indicazioni necessarie per l'ordine:            - posizione delle cerniere a sx (L) o a dx (R)            - colore del profilo laterale in alluminio, ved. pag. 883</p> </div>						

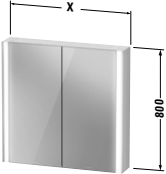
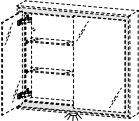

**XViu** Design by sieger design

Descrizione	Largh. x Prof. (mm)	Cod.Art.	Euro			
			Fascia di prezzo 1	Fascia di prezzo 2	Fascia di prezzo 3	Fascia di prezzo 4
 <p><b>Armadietto a specchio</b>            versione "Sensor",            IP 44,            barre luminose LED laterali,            pareti laterali a specchio,            2 ante a specchio,            1 ripiano in legno,            2 ripiani in vetro (trasparente),            mensola ondulata integrata per oggetti piccoli,            parete posteriore interna a specchio,            1 presa di corrente all'interno a destra,            1 interruttore a sensore sotto a dx,            funzione dimmer per LED,            LED (durata &gt;30.000 ore),            diodi fissi,            classe di efficienza energetica: D</p>						
modulo LED 3500 Kelvin di temperatura di colore, 25 W	820 x 156	<b>XV 7132</b>	2.332			
modulo LED 3500 Kelvin di temperatura di colore, 25 W	1020 x 156	<b>XV 7133</b>	2.443			
modulo LED 3500 Kelvin di temperatura di colore, 25 W	1220 x 156	<b>XV 7134</b>	2.632			
 <p><b>Optional</b>            illuminazione LED della zona lavabo 3500 Kelvin, 3 W,            funzione dimmer per LED,            LED (durata &gt;30.000 ore),            diodi fissi</p>						
classe di efficienza energetica: F		<b>UV 9954</b>	93			
<div style="border: 1px solid black; padding: 5px;"> <p><b>Infobox:</b> Indicazioni necessarie per l'ordine:              - colore del profilo laterale in alluminio, ved. pag. 883</p> </div>						

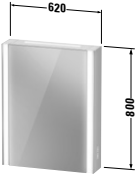
**XViu** Design by sieger design

Descrizione	Largh. x Prof. (mm)	Cod.Art.	Euro			
			Fascia di prezzo 1	Fascia di prezzo 2	Fascia di prezzo 3	Fascia di prezzo 4
 <p><b>Armadietto a specchio</b>            versione "Icon",            barre luminose LED laterali, 26 W,            luce indiretta LED (sopra e sotto),            16-34 W,            illuminazione interna LED con funzione            automatica on/off, 5-12 W,            pareti laterali a specchio,            1 anta a specchio,            3 ripiani in vetro (trasparente),            parete posteriore interna a specchio,            mensola ondulata integrata per oggetti            piccoli,            1 presa di corrente all'interno a destra,            regolazione graduale e sincrona della            temperatura di colore della luce diretta e            indiretta,            comandi touchless (integrati sul lato            esterno a destra),            funzione dimmer e regolazione del colore            con funzione memory,            LED (durata &gt;30.000 ore),            diodi fissi,            classe di efficienza energetica: D            modulo LED 2700-6500 Kelvin di tempe-            ratura di colore, 48 W</p>	620 x 156	<b>XV 7141 L/R</b>	2.802			
<p><b>Infobox:</b> Indicazioni necessarie per l'ordine:            - posizione delle cerniere a sx (L) o a dx (R)            - colore del profilo laterale in alluminio, ved. pag. 883</p>						

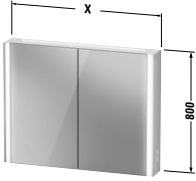
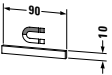
**XViu** Design by sieger design

Descrizione	Largh. x Prof. (mm)	Cod.Art.	Euro			
			Fascia di prezzo 1	Fascia di prezzo 2	Fascia di prezzo 3	Fascia di prezzo 4
 <p><b>Armadietto a specchio</b>            versione "Icon",            barre luminose LED laterali, 26 W,            luce indiretta LED (sopra e sotto),            16-34 W,            illuminazione interna LED con funzione            automatica on/off, 5-12 W,            pareti laterali a specchio,            2 ante a specchio,            3 ripiani in vetro (trasparente),            parete posteriore interna a specchio,            mensola ondulata integrata per oggetti            piccoli,            1 presa di corrente all'interno a destra,            regolazione graduale e sincrona della            temperatura di colore della luce diretta e            indiretta,            comandi touchless (integrati sul lato            esterno a destra),            funzione dimmer e regolazione del colore            con funzione memory,            LED (durata &gt;30.000 ore),            diodi fissi,            classe di efficienza energetica: D</p>						
modulo LED 2700-6500 Kelvin di tempe- ratura di colore, 57 W	820 x 156	<b>XV 7142</b>	3.049			
modulo LED 2700-6500 Kelvin di tempe- ratura di colore, 65 W	1020 x 156	<b>XV 7143</b>	3.209			
modulo LED 2700 - 6500 Kelvin di tem- peratura di colore, 76 W	1220 x 156	<b>XV 7144</b>	3.488			
<b>Infobox:</b> Indicazioni necessarie per l'ordine: - colore del profilo laterale in alluminio, ved. pag. 883						
 <p><b>Barra magnetica in acciaio</b></p>						
	90 x 5	<b>UV 9709</b>	59			
<b>Infobox:</b> La barra magnetica può essere installata all'interno a scelta sul pannello laterale, sulla parete posteriore o sull'anta a specchio, mediante nastro biadesivo. Nell'installazione tenere conto della relativa perdita di capienza.						
 <p><b>Contenitore</b>            per armadietto a specchio</p>						
contenitore con coperchio	100 x 160	<b>XV 9948</b>	151			
<b>Infobox:</b> Indicazioni necessarie per l'ordine: - Noce 77 o Acero 78						

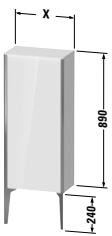

**XViu** Design by sieger design

Descrizione	Largh. x Prof. (mm)	Cod.Art.	Euro			
			Fascia di prezzo 1	Fascia di prezzo 2	Fascia di prezzo 3	Fascia di prezzo 4
 <b>Colonna bassa a pavimento</b> 1 anta, 2 ripiani in vetro con supporti in alluminio	400 x 240	<b>XV 1305 L/R</b>	862	953	1.153	1.548
	500 x 240	<b>XV 1306 L/R</b>	897	1.012	1.245	1.625

**Infobox:** Si consiglia l'uso dei piedi / I piedi non sono forniti in dotazione quindi devono essere inseriti nell'ordine / # XV 9714 Champagne opaco 2 pz. o # XV 9715 Nero opaco 2 pz. / Indicazioni necessarie per l'ordine:  
 - posizione delle cerniere a sx (L) o a dx (R)  
 - colore del profilo laterale in alluminio, ved. pag. 883  
 - tipo di piedi, ved. pag. 924

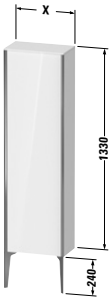

 <b>Colonna bassa a pavimento</b> 1 anta, 3 ripiani in vetro con supporti in alluminio	400 x 240	<b>XV 1315 L/R</b>	1.088	1.215	1.487	1.892
	500 x 240	<b>XV 1316 L/R</b>	1.102	1.232	1.580	1.958

**Infobox:** Si consiglia l'uso dei piedi / I piedi non sono forniti in dotazione quindi devono essere inseriti nell'ordine / # XV 9714 Champagne opaco 2 pz. o # XV 9715 Nero opaco 2 pz. / Indicazioni necessarie per l'ordine:  
 - posizione delle cerniere a sx (L) o a dx (R)  
 - colore del profilo laterale in alluminio, ved. pag. 883  
 - tipo di piedi, ved. pag. 924

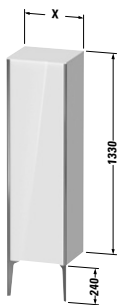
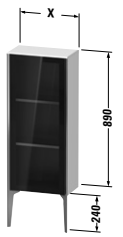
**XViu** Design by sieger design

Descrizione	Largh. x Prof. (mm)	Cod.Art.	Euro			
			Fascia di prezzo 1	Fascia di prezzo 2	Fascia di prezzo 3	Fascia di prezzo 4
						
<b>Colonna bassa a pavimento</b>						
1 anta, 3 ripiani in vetro con supporti in alluminio						
	400 x 360	<b>XV 1325 L/R</b>	1.172	1.285	1.636	2.065
	500 x 360	<b>XV 1326 L/R</b>	1.199	1.348	1.750	2.305
<b>Infobox:</b> Si consiglia l'uso dei piedi / I piedi non sono forniti in dotazione quindi devono essere inseriti nell'ordine / # XV 9714 Champagne opaco 2 pz. o # XV 9715 Nero opaco 2 pz. / Indicazioni necessarie per l'ordine: - posizione delle cerniere a sx (L) o a dx (R) - colore del profilo laterale in alluminio, ved. pag. 883 - tipo di piedi, ved. pag. 924						
						
<b>Colonna bassa a pavimento con ante in vetro</b>						
1 anta in vetro Parsol grigio su telaio in alluminio (vetro di sicurezza), 2 ripiani in vetro con supporti in alluminio						
	400 x 240	<b>XV 1360 L/R</b>	1.334	1.416	1.455	1.853
	500 x 240	<b>XV 1361 L/R</b>	1.386	1.476	1.520	1.921
<b>Infobox:</b> Si consiglia l'uso dei piedi / I piedi non sono forniti in dotazione quindi devono essere inseriti nell'ordine / # XV 9714 Champagne opaco 2 pz. o # XV 9715 Nero opaco 2 pz. / Indicazioni necessarie per l'ordine: - posizione delle cerniere a sx (L) o a dx (R) - colore del profilo laterale in alluminio, ved. pag. 883 - tipo di piedi, ved. pag. 924						

**XViu** Design by sieger design

Descrizione	Largh. x Prof. (mm)	Cod.Art.	Euro			
			Fascia di prezzo 1	Fascia di prezzo 2	Fascia di prezzo 3	Fascia di prezzo 4
						
<b>Colonna bassa a pavimento con ante in vetro</b>						
1 anta in vetro Parsol grigio su telaio in alluminio (vetro di sicurezza),						
3 ripiani in vetro con supporti in alluminio						
	400 x 240	<b>XV 1365 L/R</b>	1.596	1.690	1.743	2.181
	500 x 240	<b>XV 1366 L/R</b>	1.631	1.731	1.790	2.229
<b>Infobox:</b> Si consiglia l'uso dei piedi / I piedi non sono forniti in dotazione quindi devono essere inseriti nell'ordine / # XV 9714 Champagne opaco 2 pz. o # XV 9715 Nero opaco 2 pz. / Indicazioni necessarie per l'ordine: - posizione delle cerniere a sx (L) o a dx (R) - colore del profilo laterale in alluminio, ved. pag. 883 - tipo di piedi, ved. pag. 924						
						
<b>Colonna bassa a pavimento con ante in vetro</b>						
1 anta in vetro Parsol grigio su telaio in alluminio (vetro di sicurezza),						
3 ripiani in vetro con supporti in alluminio						
	400 x 360	<b>XV 1367 L/R</b>	1.669	1.760	1.884	2.297
	500 x 360	<b>XV 1368 L/R</b>	1.716	1.819	1.950	2.361
<b>Infobox:</b> Si consiglia l'uso dei piedi / I piedi non sono forniti in dotazione quindi devono essere inseriti nell'ordine / # XV 9714 Champagne opaco 2 pz. o # XV 9715 Nero opaco 2 pz. / Indicazioni necessarie per l'ordine: - posizione delle cerniere a sx (L) o a dx (R) - colore del profilo laterale in alluminio, ved. pag. 883 - tipo di piedi, ved. pag. 924						

**XViu** Design by sieger design

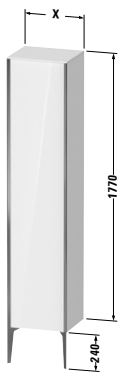
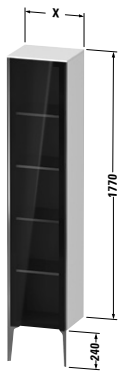
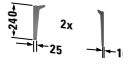
Descrizione	Largh. x Prof. (mm)	Cod.Art.	Euro			
			Fascia di prezzo 1	Fascia di prezzo 2	Fascia di prezzo 3	Fascia di prezzo 4
						
<b>Colonna a pavimento</b>						
1 anta,						
4 ripiani in vetro con supporti in alluminio						
	400 x 360	<b>XV 1335 L/R</b>	1.307	1.460	1.896	2.376
	500 x 360	<b>XV 1336 L/R</b>	1.344	1.526	2.034	2.611
<b>Infobox:</b> Si consiglia l'uso dei piedi / I piedi non sono forniti in dotazione quindi devono essere inseriti nell'ordine / # XV 9714 Champagne opaco 2 pz. o # XV 9715 Nero opaco 2 pz. / Indicazioni necessarie per l'ordine: <ul style="list-style-type: none"> <li>- posizione delle cerniere a sx (L) o a dx (R)</li> <li>- colore del profilo laterale in alluminio, ved. pag. 883</li> <li>- tipo di piedi, ved. pag. 924</li> </ul>						
						
<b>Colonna a pavimento con ante in vetro</b>						
1 anta in vetro Parsol grigio su telaio in alluminio (vetro di sicurezza),						
4 ripiani in vetro con supporti in alluminio						
	400 x 360	<b>XV 1375 L/R</b>	1.852	1.947	2.109	2.568
	500 x 360	<b>XV 1376 L/R</b>	1.905	2.008	2.178	2.638
<b>Infobox:</b> Si consiglia l'uso dei piedi / I piedi non sono forniti in dotazione quindi devono essere inseriti nell'ordine / # XV 9714 Champagne opaco 2 pz. o # XV 9715 Nero opaco 2 pz. / Indicazioni necessarie per l'ordine: <ul style="list-style-type: none"> <li>- posizione delle cerniere a sx (L) o a dx (R)</li> <li>- colore del profilo laterale in alluminio, ved. pag. 883</li> <li>- tipo di piedi, ved. pag. 924</li> </ul>						
						
<b>Piedi</b>						
pedi Champagne opaco, 2 pezzi	10 x 25	<b>XV 9714</b>	234			
pedi Nero opaco, 2 pezzi	10 x 25	<b>XV 9715</b>	234			

## Requisiti elettrici in ambienti con vasca con o senza idromassaggio, doccia o SensoWash® ad uso domestico

### 1. Descrizione del codice IP (Internal Protection)

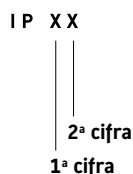

#### 1ª cifra:

Protezione dell'apparecchio contro la penetrazione di corpi solidi  
Protezione delle persone contro il contatto da parti pericolose

#### 2ª cifra:

Protezione dell'apparecchio contro la penetrazione di liquidi con effetti dannosi = importante per gli ambienti con vasca o doccia

1ª cifra			2ª cifra	
Grado di protezione	Protezione dell'apparecchio contro la penetrazione di corpi solidi	Protezione delle persone contro il contatto da parti pericolose	Grado di protezione	Protezione dell'apparecchio contro la penetrazione di liquidi con effetti dannosi
IP 0X	nessuna protezione	nessuna protezione	IP X0	nessuna protezione
IP 1X	≥ 50 mm Ø	con il dorso della mano	IP X1	protezione dalla caduta verticale di gocce d'acqua
IP 2X	≥ 12,5 mm Ø	con un dito	IP X2	protezione dalla caduta di gocce d'acqua con inclinazione fino a 15°
IP 3X	≥ 2,5 mm Ø	con un attrezzo	IP X3	protezione da leggeri spruzzi d'acqua
IP 4X	≥ 1,0 mm Ø	con un filo	IP X4	protezione da spruzzi d'acqua da ogni direzione
IP 5X	protezione da polveri	con un filo	IP X5	protezione da getti d'acqua a bassa pressione
IP 6X	protezione totale da polveri	con un filo	IP X6	protezione da getti d'acqua forti
X	non indicato	non indicato	IP X7	protezione contro l'immersione in acqua per un periodo limitato
			IP X8	protezione contro l'immersione continua
			X	non indicato

## Requisiti elettrici in ambienti con vasca con o senza idromassaggio, doccia o SensoWash® ad uso domestico

**N.B.:** Il seguente schema è conforme alla normativa tedesca DIN VDE 0100-701:2008-10

L'installazione elettrica deve essere eseguita in conformità con le specifiche norme locali e nazionali per le installazioni a basso voltaggio, le indicazioni della società elettrica locale e le normative nazionali in genere.

### 2. Suddivisione in zone IP

Situazione in ambienti con vasca

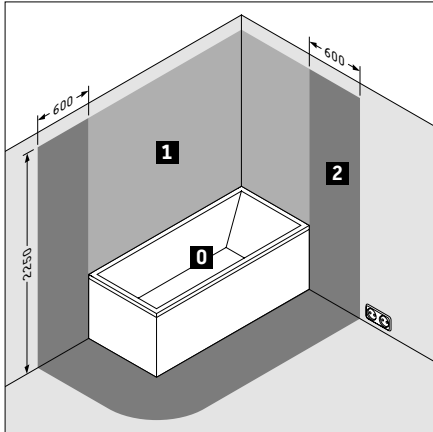

Situazione in ambienti con piatto doccia

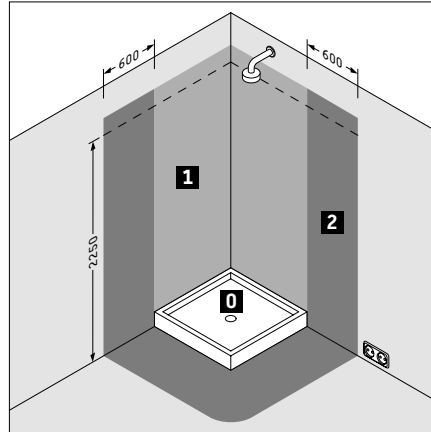

Situazione in caso di doccia senza piatto doccia o con piatto doccia filo pavimento

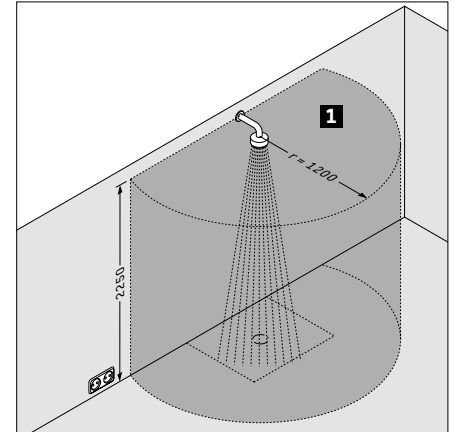

Suddivisione in zone in ambienti con vasca o doccia			Grado di protezione minimo	Installazione di SensoWash®
<b>0</b>	Zona 0	All'interno di vasca o doccia	IP X7	Vietata
<b>1</b>	Zona 1	- Al di sopra di vasca o piatto doccia, altezza = 2250 mm sopra il pavimento finito* - Per le docce senza piatto doccia: distanza di 1200 mm dal punto centrale di accesso dell'acqua a parete o soffitto, altezza = 2250 mm sopra il pavimento finito*	IP X4	Vietata
<b>2</b>	Zona 2	Superficie di 600 mm dal bordo, altezza = 2250 mm sopra il pavimento finito*	IP X4	SensoWash® ammesso grazie al suo grado di protezione minimo di IP X4. Messa a terra non ammessa.

### 3. Grado di protezione dei prodotti Duravit

Serie	SensoWash®
SensoWash® Slim	IP X4
SensoWash® Starck f	IP X4

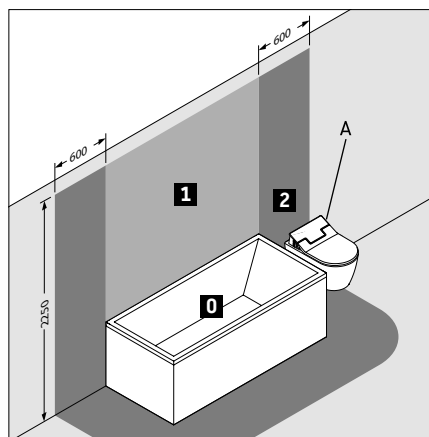

A SensoWash (IP X4) può rientrare nella zona 2

\* Oppure altezza della doccetta / entrata acqua fissa, se più alta

## Requisiti elettrici in ambienti con vasca con o senza idromassaggio o doccia per uso domestico - Mobili elettrificati/lampade

**N.B.:** Il seguente schema è conforme alla normativa tedesca DIN VDE 0100-701:2008:10

L'installazione elettrica deve essere eseguita in conformità con le specifiche norme locali e nazionali per le installazioni a basso voltaggio, le indicazioni della società elettrica locale e le normative nazionali in genere.

### 2. Suddivisione in zone IP

Situazione in ambienti con vasca

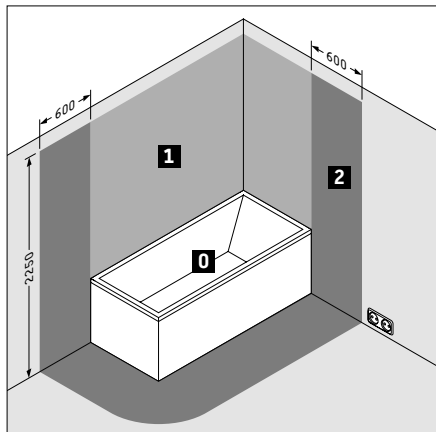

Situazione in ambienti con piatto doccia

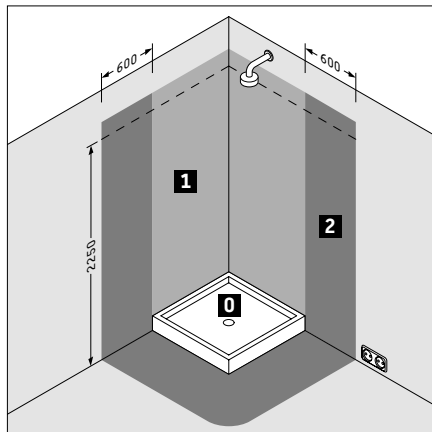

Situazione in caso di doccia senza piatto doccia o con piatto doccia filo pavimento

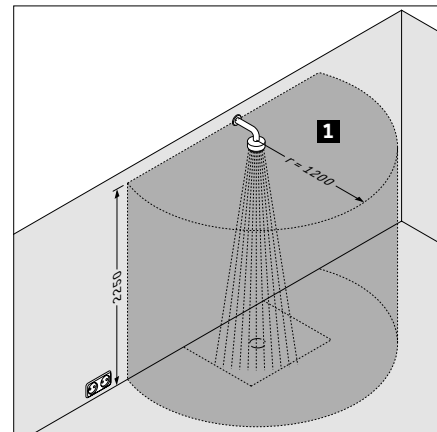

Suddivisione in zone in ambienti con vasca o doccia			Grado di protezione minimo	Installazione di specchi e armadietti a specchio con illuminazione
<b>0</b>	Zona 0	All'interno di vasca o doccia	IP X7	Vietata
<b>1</b>	Zona 1	- Al di sopra di vasca o piatto doccia, altezza = 2250 mm sopra il pavimento finito* - Per le docce senza piatto doccia: distanza di 1200 mm dal punto centrale di accesso dell'acqua a parete o soffitto, altezza = 2250 mm sopra il pavimento finito*	IP X4	Vietata
<b>2</b>	Zona 2	Superficie di 600 mm dal bordo, altezza = 2250 mm sopra il pavimento finito*	IP X4	Specchi e armadietti a specchio con illuminazione devono disporre di un grado di protezione minimo IP X4, sono ammessi gli interruttori sugli specchi, le prese di corrente non possono essere installate. L'installazione di un armadietto a specchio con IP X4 deve essere effettuata in modo che un'eventuale presa di corrente non si trovi all'interno delle zone 1 o 2.

### 3. Grado di protezione dei prodotti Duravit

Serie	Specchi	Armadietti a specchio
Brioso	IP 44	IP 44
Duravit No.1	IP 44	IP 44
Happy D.2 Plus	IP 44	-
Ketho	IP 44	IP 44
L-Cube	IP 44	IP 44
Luci e specchi universali	IP 44	IP 44
Luv	IP 44	-
White Tulip	IP 44	-
XSquare	IP 44	IP 44
XViu	IP 44	IP 44

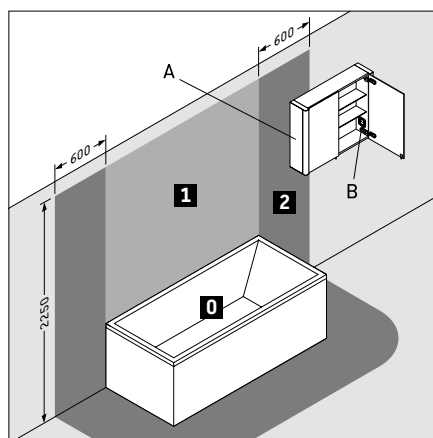

- A Un armadietto a specchio con IP 44 può rientrare nella zona 2  
B La presa di corrente dentro all'armadietto a specchio deve essere installata fuori dalle zone 0, 1 e 2

\* Oppure altezza della doccetta / entrata acqua fissa, se più alta

## DuraStyle Modulo d'ordine per fori rubinetteria bordo vasca

Cliente	N. d'ordine cliente	Cod. Art.
N. d'ordine	Data	

Per garantire la corretta realizzazione dei fori per la rubinetteria vi preghiamo di compilare accuratamente il seguente modulo in ogni sua parte, prima di passare a quella successiva. Se utilizzate un rollbox / un corpo incasso per la doccetta (es. Secuflex by Hansgrohe, HansaCompact by Hansa), vi preghiamo di inviare anche la relativa scheda tecnica. In caso contrario non sarà possibile processare l'ordine.

**N.B.** Le vasche forate per l'installazione della rubinetteria sul bordo non possono essere rese. I fori per la rubinetteria possono essere realizzati sulle vasche con o senza idromassaggio.

### 1. Indicare il modello di vasca scelto.

# 700231

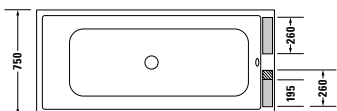

- Fori realizzabili solo nell'area in grigio.  
(Requisito: utilizzare una colonna di scarico Duravit con troppopieno)
- Fori possibili solo nell'area tratteggiata, se si utilizza una colonna di scarico senza erogazione dal troppopieno.

# 700233

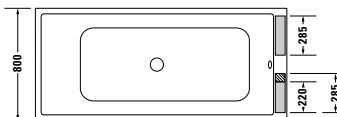

### 2. Indicare la posizione in cui praticare i fori sul bordo vasca.

Se i fori devono essere praticati a destra o a sinistra, specificare la distanza dal bordo della vasca al centro del primo foro:

a = \_\_\_\_\_ mm

a sinistra

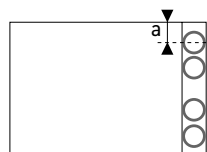

a = min. 80 mm

a destra

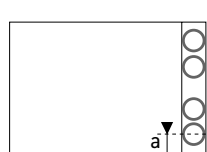

a = min. 80 mm

### 3. Specificare le dimensioni dei fori. Indicare la distanza tra i fori stessi e il diametro di ciascun foro direttamente nel disegno.

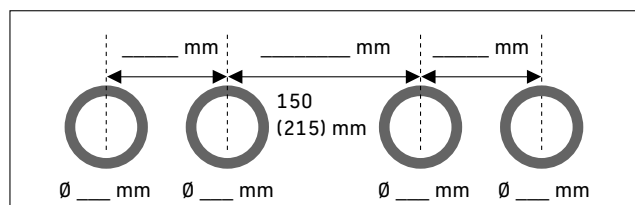

Per le vasche DuraStyle vi preghiamo di indicare la distanza minima tra i due fori centrali. La distanza minima è di 150 mm se si utilizza una colonna di scarico senza erogazione dal troppopieno e di 215 mm in caso di colonna di scarico con erogazione dal troppopieno.



**Luv** Modulo d'ordine per fori rubinetteria bordo vasca

Cliente	N. d'ordine cliente	Cod. Art.
N. d'ordine	Data	

Per garantire la corretta realizzazione dei fori per la rubinetteria vi preghiamo di compilare accuratamente il seguente modulo in ogni sua parte, prima di passare a quella successiva. Se utilizzate un rollbox / un corpo incasso per la doccia (es. Secuflex by Hansgrohe, HansaCompact by Hansa), vi preghiamo di inviare anche la relativa scheda tecnica. In caso contrario non sarà possibile processare l'ordine.  
**N.B. Le vasche forate per l'installazione della rubinetteria sul bordo non possono essere rese. I fori per la rubinetteria non possono essere realizzati sulle vasche con o senza idromassaggio.**

**1. Indicare il modello di vasca scelto.**

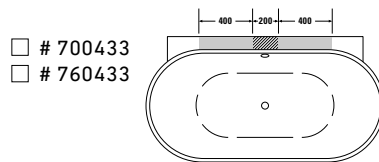
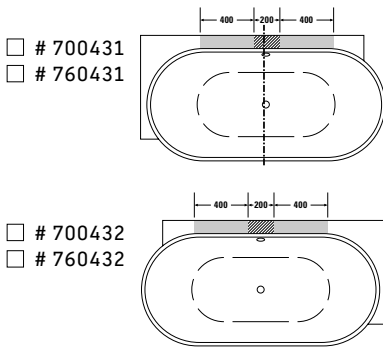

- Fori realizzabili solo nell'area in grigio.  
(Requisito: utilizzare una colonna di scarico Duravit con troppopieno)
- Nell'area tratteggiata si possono praticare solo fori con un diametro di 40 mm.  
(Requisito: utilizzare una colonna di scarico Duravit con troppopieno)

**2. Indicare dove deve essere l'asse centrale della vasca rispetto ai fori per la rubinetteria.**

Fori rubinetteria centrati rispetto all'asse centrale della vasca

Fori rubinetteria non centrati rispetto all'asse centrale della vasca

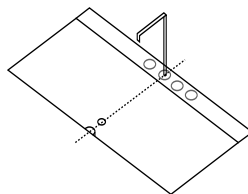
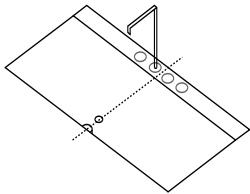

- 1 foro
- 2 fori
- 3 fori
- 4 fori
- 5 fori

- 
- 
- 
- 

**3. Specificare le dimensioni dei fori. Indicare la distanza tra i fori stessi e il diametro di ciascun foro direttamente nel disegno.**

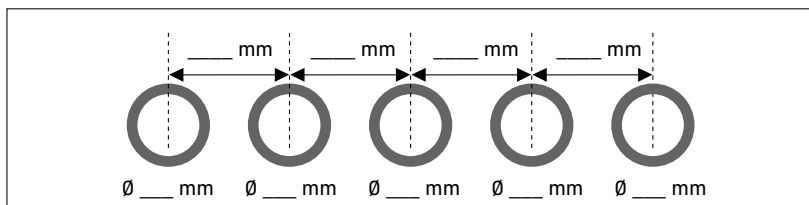

## Paiova (Paiova 5) Modulo d'ordine per fori rubinetteria bordo vasca

Cliente	N. d'ordine cliente	Cod. Art.
N. d'ordine	Data	

Per garantire la corretta realizzazione dei fori per la rubinetteria vi preghiamo di compilare accuratamente il seguente modulo in ogni sua parte, prima di passare a quella successiva. Se utilizzate un rollbox / un corpo incasso per la doccetta (es. Secuflex by Hansgrohe, HansaCompact by Hansa), vi preghiamo di inviare anche la relativa scheda tecnica. In caso contrario non sarà possibile processare l'ordine.

N.B. Le vasche forate per l'installazione della rubinetteria sul bordo non possono essere rese. I fori per la rubinetteria possono essere realizzati sulle vasche con o senza idromassaggio.

### 1. Indicare il modello di vasca scelto.

# 700390       # 700391       # 700392       # 700393  
 # 700394       # 700395       # 700396       # 700397

Fori realizzabili solo nell'area in grigio.

### 2. Vi preghiamo di specificare la distanza dal bordo della vasca al centro del primo foro per la rubinetteria.

a = \_\_\_\_\_ mm

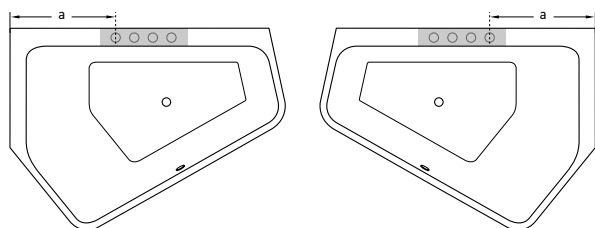

a = min. 635 mm per #700390 #700394 #700391 #700395  
 a = min. 695 mm per #700392 #700396 #700393 #700397

### 3. Specificare le dimensioni dei fori. Indicare la distanza tra i fori stessi e il diametro di ciascun foro direttamente nel disegno.

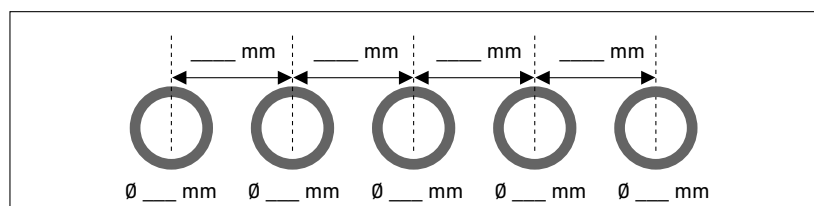

**Vero** Modulo d'ordine per fori rubinetteria bordo vasca

Cliente \_\_\_\_\_ N. d'ordine cliente \_\_\_\_\_ Cod. Art. \_\_\_\_\_

N. d'ordine \_\_\_\_\_ Data \_\_\_\_\_

Per garantire la corretta realizzazione dei fori per la rubinetteria vi preghiamo di compilare accuratamente il seguente modulo in ogni sua parte, prima di passare a quella successiva. Se utilizzate un rollbox / un corpo incasso per la doccetta (es. Secuflex by Hansgrohe, HansaCompact by Hansa), vi preghiamo di inviare anche la relativa scheda tecnica. In caso contrario non sarà possibile processare l'ordine.

**N.B.** Le vasche forate per l'installazione della rubinetteria sul bordo non possono essere rese. I fori per la rubinetteria possono essere realizzati sulle vasche con o senza idromassaggio.

**1. Indicare il modello di vasca scelto.**

**Vero**

- # 700135
- # 700136

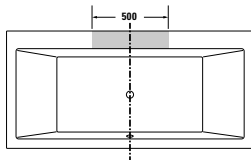

**Vero**

- # 700131
- # 700133
- # 700132
- # 700134

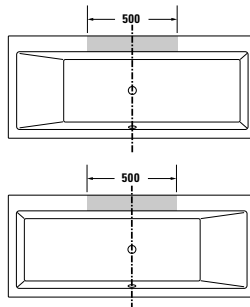

Fori realizzabili solo nell'area in grigio.

**2. Indicare dove deve essere l'asse centrale della vasca rispetto ai fori per la rubinetteria.**

Fori rubinetteria centrati rispetto all'asse centrale della vasca

Fori rubinetteria non centrati rispetto all'asse centrale della vasca

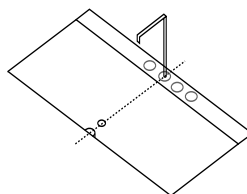
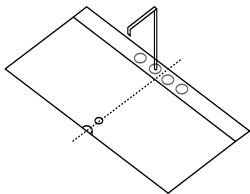

- 1 foro
- 2 fori
- 3 fori
- 4 fori
- 5 fori

- 
- 
- 
- 
- 

**3. Specificare le dimensioni dei fori. Indicare la distanza tra i fori stessi e il diametro di ciascun foro direttamente nel disegno.**

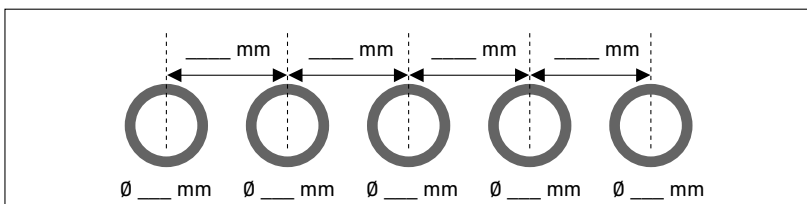

**DuraStyle, L-Cube** Abbinamenti di ceramica + basi sottolavabo per consolle

			Base sottolavabo per consolle Compact (consolle da ordinare, <b>larghezza minima per base sottolavabo per consolle</b> )									
			2) Prof. 480 mm									
			1 elemento estraibile				2 cassette					
			1) 600	700	800	900	1000	600	700	800	900	1000
Serie	Cod. Art.	Tipologia	# DS 5300	# DS 5301	# DS 5302	# DS 5303	# DS 5304	# DS 5305	# DS 5306	# DS 5307	# DS 5308	# DS 5309
			# LC 5800	# LC 5801	# LC 5802	# LC 5803	# LC 5804	# LC 5805	# LC 5806	# LC 5807	# LC 5808	# LC 5809
2nd floor	# 031758	incasso		●	●	●	●		●	●	●	●
2nd floor	# 031758	appoggio	●	●	●	●	●	●	●	●	●	●
2nd floor	# 034760	incasso		●	●	●	●		●	●	●	●
Bacino	# 032542	appoggio	●	●	●	●	●	●	●	●	●	●
Bacino	# 033342	appoggio	●	●	●	●	●	●	●	●	●	●
Bacino	# 033452	appoggio	●	●	●	●	●	●	●	●	●	●
Cape Cod	# 232840	appoggio	●	●	●	●	●	●	●	●	●	●
Cape Cod	# 232843	appoggio	●	●	●	●	●	●	●	●	●	●
Cape Cod	# 233950	appoggio	●	●	●	●	●	●	●	●	●	●
Cape Cod	# 234043	appoggio	●	●	●	●	●	●	●	●	●	●
Cape Cod	# 234755	appoggio	●	●	●	●	●	●	●	●	●	●
D-Code	# 033754	incasso		●	●	●	●					
D-Neo	# 035760	incasso		●	●	●	●					
D-Neo	# 035860	incasso		●	●	●	●					
D-Neo	# 237140	appoggio	●	●	●	●	●	●	●	●	●	●
D-Neo	# 237260	appoggio	●	●	●	●	●	●	●	●	●	●
DuraSquare	# 073245	appoggio	●	●	●	●	●	●	●	●	●	●
DuraSquare	# 234880	appoggio	●	●	●	●	●	●	●	●	●	●
DuraSquare	# 234980	appoggio	●	●	●	●	●	●	●	●	●	●
DuraSquare	# 235310	appoggio			●	●	●					
DuraSquare	# 235350	appoggio		●	●	●	●					
DuraSquare	# 235360	appoggio	●	●	●	●	●					
DuraSquare	# 235380	appoggio	●	●	●	●	●					
DuraSquare	# 235560	appoggio		●	●	●	●		●	●	●	●
DuraSquare	# 235650	appoggio	●	●	●	●	●	●	●	●	●	●
DuraSquare	# 235660	appoggio	●	●	●	●	●	●	●	●	●	●
DuraStyle	# 034943	appoggio	●	●	●	●	●	●	●	●	●	●
DuraStyle	# 034960	appoggio	●	●	●	●	●	●	●	●	●	●
DuraStyle	# 037260	incasso		●	●	●	●					
DuraStyle	# 037456	incasso		●	●	●	●					
Foster	# 033550	appoggio	●	●	●	●	●	●	●	●	●	●
Happy D.2	# 231460	appoggio		●	●	●	●					
Happy D.2	# 231560	appoggio		●	●	●	●		●	●	●	●
Happy D.2 Plus	# 235940	appoggio	●	●	●	●	●	●	●	●	●	●
Happy D.2 Plus	# 235960	appoggio		●	●	●	●		●	●	●	●
Happy D.2 Plus	# 236050	appoggio	●	●	●	●	●	●	●	●	●	●
Happy D.2 Plus	# 236060	appoggio		●	●	●	●		●	●	●	●
Luv	# 037950	appoggio	●	●	●	●	●	●	●	●	●	●
Luv	# 037960	appoggio	●	●	●	●	●	●	●	●	●	●
Luv	# 037970	appoggio	●	●	●	●	●	●	●	●	●	●
Luv	# 037980	appoggio		●	●	●	●		●	●	●	●
Luv	# 038050	appoggio	●	●	●	●	●	●	●	●	●	●
Luv	# 038060	appoggio	●	●	●	●	●	●	●	●	●	●

1) Dimensioni su fondo scuro = larghezza in mm; 2) Dimensioni su fondo chiaro = profondità in mm / Solo i lavabi elencati possono essere abbinati alla serie di mobili / Sigle delle serie: DS = DuraStyle, LC = L-Cube

**DuraStyle, L-Cube** Abbinamenti di ceramica + basi sottolavabo per consolle

			Base sottolavabo per consolle Compact (consolle da ordinare, <b>larghezza minima per base sottolavabo per consolle</b> )									
			2) Prof. 480 mm									
			1 elemento estraibile					2 cassette				
			1) 600	700	800	900	1000	600	700	800	900	1000
Serie	Cod. Art.	Tipologia	# DS 5300	# DS 5301	# DS 5302	# DS 5303	# DS 5304	# DS 5305	# DS 5306	# DS 5307	# DS 5308	# DS 5309
			# LC 5800	# LC 5801	# LC 5802	# LC 5803	# LC 5804	# LC 5805	# LC 5806	# LC 5807	# LC 5808	# LC 5809
Luv	# 038070	appoggio	●	●	●	●	●	●	●	●	●	●
Luv	# 038080	appoggio		●	●	●	●	●	●	●	●	●
Luv	# 038142	appoggio	●	●	●	●	●	●	●	●	●	●
Pura Vida	# 037070	appoggio	●	●	●	●	●	●	●	●	●	●
Starck 1	# 040833	appoggio	●	●	●	●	●	●	●	●	●	●
Vero Air	# 072445	appoggio	●	●	●	●	●	●	●	●	●	●
Vero Air	# 235010	appoggio		●	●	●	●		●	●	●	●
Vero Air	# 235012	appoggio					●					●
Vero Air	# 235050	appoggio	●	●	●	●	●	●	●	●	●	●
Vero Air	# 235060	appoggio	●	●	●	●	●	●	●	●	●	●
Vero Air	# 235070	appoggio	●	●	●	●	●	●	●	●	●	●
Vero Air	# 235080	appoggio	●	●	●	●	●	●	●	●	●	●
Vero Air	# 235150	appoggio	●	●	●	●	●					
Vero Air	# 235160	appoggio	●	●	●	●	●					
Vero Air	# 236860	appoggio	●	●	●	●	●	●	●	●	●	●
Viu	# 038560	incasso		●	●	●	●					
Viu	# 235860	appoggio	●	●	●	●	●					
White Tulip	# 236243	appoggio	●	●	●	●	●	●	●	●	●	●

1) Dimensioni su fondo scuro = larghezza in mm; 2) Dimensioni su fondo chiaro = profondità in mm / Solo i lavabi elencati possono essere abbinati alla serie di mobili / Sigle delle serie: DS = DuraStyle, LC = L-Cube

**DuraStyle, L-Cube** Abbinamenti di ceramica + basi sottolavabo per consolle

			Base sottolavabo per consolle (consolle da ordinare, <b>larghezza minima per base sottolavabo per consolle</b> )									
			2) Prof. 550 mm									
			1 elemento estraibile				2 cassette					
			1) 600	700	800	900	1000	600	700	800	900	1000
Serie	Cod. Art.	Tipologia	# DS 5310 # LC 5810	# DS 5311 # LC 5811	# DS 5312 # LC 5812	# DS 5313 # LC 5813	# DS 5314 # LC 5814	# DS 5315 # LC 5815	# DS 5316 # LC 5816	# DS 5317 # LC 5817	# DS 5318 # LC 5818	# DS 5319 # LC 5819
2nd floor	# 031758	incasso		●	●	●	●		●	●	●	●
2nd floor	# 031758	appoggio		●	●	●	●		●	●	●	●
2nd floor	# 034760	incasso		●	●	●	●		●	●	●	●
2nd floor	# 049180	incasso				●	●				●	●
Architec	# 032050	appoggio	●	●	●	●	●	●	●	●	●	●
Bacino	# 032542	appoggio	●	●	●	●	●	●	●	●	●	●
Bacino	# 033342	appoggio	●	●	●	●	●	●	●	●	●	●
Bacino	# 033452	appoggio	●	●	●	●	●	●	●	●	●	●
Cape Cod	# 232840	appoggio	●	●	●	●	●	●	●	●	●	●
Cape Cod	# 232843	appoggio	●	●	●	●	●	●	●	●	●	●
Cape Cod	# 234043	appoggio	●	●	●	●	●	●	●	●	●	●
Cape Cod	# 234755	appoggio	●	●	●	●	●	●	●	●	●	●
CapeCod	# 233950	appoggio	●	●	●	●	●	●	●	●	●	●
CapeCod	# 234046	appoggio	●	●	●	●	●	●	●	●	●	●
D-Code	# 033754	incasso		●	●	●	●					
D-Neo	# 035760	incasso		●	●	●	●					
D-Neo	# 035860	incasso		●	●	●	●					
D-Neo	# 237140	appoggio	●	●	●	●	●	●	●	●	●	●
D-Neo	# 237260	appoggio	●	●	●	●	●	●	●	●	●	●
DuraSquare	# 073245	appoggio	●	●	●	●	●	●	●	●	●	●
DuraSquare	# 234880	appoggio	●	●	●	●	●	●	●	●	●	●
DuraSquare	# 234980	appoggio	●	●	●	●	●	●	●	●	●	●
DuraSquare	# 235310	appoggio			●	●	●		●	●	●	●
DuraSquare	# 235350	appoggio		●	●	●	●		●	●	●	●
DuraSquare	# 235360	appoggio	●	●	●	●	●	●	●	●	●	●
DuraSquare	# 235380	appoggio	●	●	●	●	●	●	●	●	●	●
DuraSquare	# 235460	appoggio			●	●	●	●	●	●	●	●
DuraSquare	# 235560	appoggio		●	●	●	●		●	●	●	●
DuraSquare	# 236650	appoggio	●	●	●	●	●	●	●	●	●	●
DuraSquare	# 235660	appoggio	●	●	●	●	●	●	●	●	●	●
DuraStyle	# 034943	appoggio	●	●	●	●	●	●	●	●	●	●
DuraStyle	# 034960	appoggio	●	●	●	●	●	●	●	●	●	●
DuraStyle	# 037456	incasso		●	●	●	●					
DuraStyle	# 037260	incasso		●	●	●	●					
DuraStyle	# 037462	incasso		●	●	●	●					
Foster	# 033550	appoggio	●	●	●	●	●	●	●	●	●	●
Happy D.2	# 048360	incasso		●	●	●	●					
Happy D.2	# 231460	appoggio		●	●	●	●		●	●	●	●
Happy D.2	# 231560	appoggio		●	●	●	●		●	●	●	●
Happy D.2	# 231810	incasso					●					●
Happy D.2	# 231860	rettificato			●	●	●		●	●	●	●
Happy D.2	# 231865	rettificato			●	●	●		●	●	●	●
Happy D.2	# 231880	rettificato				●	●			●	●	●

1) Dimensioni su fondo scuro = larghezza in mm; 2) Dimensioni su fondo chiaro = profondità in mm / Solo i lavabi elencati possono essere abbinati alla serie di mobili / Sigle delle serie: DS = DuraStyle, LC = L-Cube

**DuraStyle, L-Cube** Abbinamenti di ceramica + basi sottolavabo per consolle

			Base sottolavabo per consolle (consolle da ordinare, <b>larghezza minima per base sottolavabo per consolle</b> )									
			2) Prof. 550 mm									
			1 elemento estraibile					2 cassette				
			1) 600	700	800	900	1000	600	700	800	900	1000
Serie	Cod. Art.	Tipologia	# DS 5310	# DS 5311	# DS 5312	# DS 5313	# DS 5314	# DS 5315	# DS 5316	# DS 5317	# DS 5318	# DS 5319
			# LC 5810	# LC 5811	# LC 5812	# LC 5813	# LC 5814	# LC 5815	# LC 5816	# LC 5817	# LC 5818	# LC 5819
Happy D.2 Plus	# 235940	appoggio	●	●	●	●	●	●	●	●	●	●
Happy D.2 Plus	# 235960	appoggio		●	●	●	●		●	●	●	●
Happy D.2 Plus	# 236050	appoggio	●	●	●	●	●	●	●	●	●	●
Happy D.2 Plus	# 236060	appoggio		●	●	●	●		●	●	●	●
Luv	# 037950	appoggio	●	●	●	●	●	●	●	●	●	●
Luv	# 037960	appoggio	●	●	●	●	●	●	●	●	●	●
Luv	# 037970	appoggio	●	●	●	●	●	●	●	●	●	●
Luv	# 037980	appoggio		●	●	●	●		●	●	●	●
Luv	# 038050	appoggio	●	●	●	●	●	●	●	●	●	●
Luv	# 038060	appoggio	●	●	●	●	●	●	●	●	●	●
Luv	# 038070	appoggio	●	●	●	●	●	●	●	●	●	●
Luv	# 038080	appoggio		●	●	●	●		●	●	●	●
Luv	# 038142	appoggio	●	●	●	●	●	●	●	●	●	●
PuraVida	# 036970	appoggio	●	●	●	●	●	●	●	●	●	●
PuraVida	# 037070	appoggio	●	●	●	●	●	●	●	●	●	●
Starck 1	# 038747	appoggio	●	●	●	●	●	●	●	●	●	●
Starck 1	# 040833	appoggio	●	●	●	●	●	●	●	●	●	●
Starck 1	# 040853	appoggio	●	●	●	●	●	●	●	●	●	●
Starck 1	# 044546	appoggio	●	●	●	●	●	●	●	●	●	●
Starck 1	# 044753	appoggio	●	●	●	●	●	●	●	●	●	●
Starck 2	# 232144	appoggio	●	●	●	●	●	●	●	●	●	●
Starck 2	# 232360	incasso			●	●	●		●	●	●	●
Starck 3	# 030256	incasso		●	●	●	●					
Vero	# 045250	appoggio	●	●	●	●	●	●	●	●	●	●
Vero Air	# 038355	incasso		●	●	●	●		●	●	●	●
Vero Air	# 072445	appoggio	●	●	●	●	●	●	●	●	●	●
Vero Air	# 235010	appoggio		●	●	●	●		●	●	●	●
Vero Air	# 235012	appoggio					●					●
Vero Air	# 235050	appoggio	●	●	●	●	●	●	●	●	●	●
Vero Air	# 235060	appoggio	●	●	●	●	●	●	●	●	●	●
Vero Air	# 235070	appoggio	●	●	●	●	●	●	●	●	●	●
Vero Air	# 235080	appoggio	●	●	●	●	●	●	●	●	●	●
Vero Air	# 235150	appoggio	●	●	●	●	●	●	●	●	●	●
Vero Air	# 235160	appoggio	●	●	●	●	●	●	●	●	●	●
Vero Air	# 235250	appoggio	●	●	●	●	●	●	●	●	●	●
Vero Air	# 235260	appoggio	●	●	●	●	●	●	●	●	●	●
Vero Air	# 236860	appoggio	●	●	●	●	●	●	●	●	●	●
Viu	# 038560	incasso		●	●	●	●					
Viu	# 235860	appoggio	●	●	●	●	●	●	●	●	●	●
White Tulip	# 236243	appoggio	●	●	●	●	●	●	●	●	●	●

1) Dimensioni su fondo scuro = larghezza in mm; 2) Dimensioni su fondo chiaro = profondità in mm / Solo i lavabi elencati possono essere abbinati alla serie di mobili / Sigle delle serie: DS = DuraStyle, LC = L-Cube

**Cape Cod** Abbinamenti di ceramica + basi sottolavabo con consolle

			Base sottolavabo con consolle (dimensione comprensiva di consolle, consolle già inclusa)			
			2) Prof. 570 mm		Prof. 480 mm	
			1 ripiano		1 ripiano	
			1) 1120		700	
Serie	Cod. Art.	Tipologia	# CC 9532			# CC 9534
Cape Cod	# 232840	appoggio	●			●
Cape Cod	# 232843	appoggio	●			●
Cape Cod	# 232848	appoggio	●			
Cape Cod	# 233950	appoggio	●			●
Cape Cod	# 234043	appoggio	●			●
Cape Cod	# 234046	appoggio	●			
Cape Cod	# 234755	appoggio	●			●

1) Dimensioni su fondo scuro = larghezza in mm; 2) Dimensioni su fondo chiaro = profondità in mm / Solo i lavabi elencati possono essere abbinati alla serie di mobili



**D-Neo** Abbinamenti di ceramica + basi sottolavabo con consolle

			Base sottolavabo con consolle (consolle già compresa)																	
			2) Prof. 480 mm				Prof. 550 mm													
			1 ripiano a giorno				1 ripiano a giorno				1 elemento estraibile			2 elementi estraibili		2 cassette			4 cassette	
			1) 800		1000		800		1000		800	1000	1200	1400		800	1000	1200	1400	
Serie	Cod. Art.	Tipologia	# DE 4918	# DE 4938	# DE 4919	# DE 4939	# DE 4928	# DE 4958	# DE 4929	# DE 4959	# DE 4947	# DE 4948	# DE 4949	# DE 4950	# DE 4967	# DE 4968	# DE 4969	# DE 4970		
2nd floor	# 031758	incasso									●	●	●		●	●	●			
2nd floor	# 031758	appoggio			●	●			●	●	●	●	●	●	●	●	●	●		
Architec	# 032050	appoggio									●	●	●	●	●	●	●	●		
Bacino	# 032542	appoggio	●	●	●	●	●	●	●	●	●	●	●	●	●	●	●	●		
Bacino	# 033342	appoggio	●	●	●	●	●	●	●	●	●	●	●	●	●	●	●	●		
Bacino	# 033452	appoggio	●	●	●	●	●	●	●	●	●	●	●	●	●	●	●	●		
Cape Cod	# 232840	appoggio	●	●	●	●	●	●	●	●	●	●	●	●	●	●	●	●		
Cape Cod	# 232843	appoggio	●	●	●	●	●	●	●	●	●	●	●	●	●	●	●	●		
Cape Cod	# 232848	appoggio					●	●	●	●	●	●	●	●	●	●	●	●		
Cape Cod	# 233950	appoggio							●	●	●	●	●	●	●	●	●	●		
Cape Cod	# 234043	appoggio	●	●	●	●	●	●	●	●	●	●	●	●	●	●	●	●		
Cape Cod	# 234046	appoggio					●	●	●	●	●	●	●	●	●	●	●	●		
Cape Cod	# 234755	appoggio			●	●			●	●	●	●	●	●	●	●	●	●		
D-Code	# 033754	incasso									●	●	●		●	●	●			
D-Neo	# 035760	incasso									●	●	●		●	●	●			
D-Neo	# 035860	incasso									●	●	●		●	●	●			
D-Neo	# 237140	appoggio	●	●	●	●	●	●	●	●	●	●	●	●	●	●	●	●		
D-Neo	# 237260	appoggio	●	●	●	●	●	●	●	●	●	●	●	●	●	●	●	●		
DuraSquare	# 073245	appoggio							●	●	●	●	●		●	●	●			
DuraSquare	# 235310	appoggio											●				●			
DuraSquare	# 235350	appoggio									●	●	●		●	●	●			
DuraSquare	# 235360	appoggio									●	●	●		●	●	●			
DuraSquare	# 235380	appoggio										●	●			●	●			
DuraSquare	# 235460	appoggio									●	●	●		●	●	●			
DuraSquare	# 235560	appoggio									●	●	●		●	●	●			
DuraSquare	# 235650	appoggio					●	●	●	●	●	●	●	●	●	●	●	●		
DuraSquare	# 235660	appoggio									●	●	●		●	●	●			
DuraStyle	# 034943	appoggio									●	●	●	●	●	●	●	●		
DuraStyle	# 034960	appoggio			●	●			●	●	●	●	●	●	●	●	●	●		
DuraStyle	# 037260	incasso									●	●	●		●	●	●			
DuraStyle	# 037456	incasso									●	●	●		●	●	●			
Foster	# 033550	appoggio	●	●	●	●	●	●	●	●	●	●	●	●	●	●	●	●		
Happy D.2	# 231460	appoggio									●	●	●		●	●	●			
Happy D.2	# 231560	appoggio									●	●	●		●	●	●			
Happy D.2 Plus	# 235940	appoggio									●	●	●	●	●	●	●	●		
Happy D.2 Plus	# 235960	appoggio									●	●	●		●	●	●			
Happy D.2 Plus	# 236050	appoggio							●	●	●	●	●	●	●	●	●	●		
Happy D.2 Plus	# 236060	appoggio									●	●	●		●	●	●			
Luv	# 037950	appoggio	●	●	●	●	●	●	●	●	●	●	●	●	●	●	●	●		
Luv	# 037960	appoggio			●	●			●	●	●	●	●	●	●	●	●	●		
Luv	# 037970	appoggio									●	●	●		●	●	●			
Luv	# 037980	appoggio									●	●	●		●	●	●			

1) Dimensioni su fondo scuro = larghezza in mm; 2) Dimensioni su fondo chiaro = profondità in mm / Solo i lavabi elencati possono essere abbinati alla serie di mobili

**D-Neo** Abbinamenti di ceramica + basi sottolavabo con consolle

			Base sottolavabo con consolle (consolle già compresa)																	
			2) Prof. 480 mm				Prof. 550 mm													
			1 ripiano a giorno				1 ripiano a giorno				1 elemento estraibile			2 elementi estraibili		2 cassette			4 cassette	
			1) 800		1000		800		1000		800	1000	1200	1400		800	1000	1200	1400	
Serie	Cod. Art.	Tipologia	# DE 4918	# DE 4938	# DE 4919	# DE 4939	# DE 4928	# DE 4958	# DE 4929	# DE 4959	# DE 4947	# DE 4948	# DE 4949	# DE 4950	# DE 4967	# DE 4968	# DE 4969	# DE 4970		
Luv	# 038050	appoggio	●	●	●	●	●	●	●	●	●	●	●	●	●	●	●	●		
Luv	# 038060	appoggio			●	●			●	●					●	●	●	●		
Luv	# 038070	appoggio									●	●	●		●	●	●			
Luv	# 038080	appoggio									●	●	●		●	●	●			
Luv	# 038142	appoggio	●	●	●	●	●	●	●	●	●	●	●	●	●	●	●	●		
Starck 1	# 038747	appoggio							●	●	●	●	●	●	●	●	●	●		
Starck 1	# 040833	appoggio	●	●	●	●	●	●	●	●	●	●	●	●	●	●	●	●		
Starck 1	# 040853	appoggio					●	●	●	●	●	●	●	●	●	●	●	●		
Starck 1	# 044546	appoggio					●	●	●	●	●	●	●	●	●	●	●	●		
Starck 1	# 044753	appoggio					●	●	●	●	●	●	●	●	●	●	●	●		
Starck 2	# 232144	appoggio							●	●	●	●	●	●	●	●	●	●		
Starck 3	# 030256	incasso									●	●	●		●	●	●			
Vero Air	# 072445	appoggio							●	●	●	●	●	●	●	●	●	●		
Vero Air	# 235010	appoggio											●				●			
Vero Air	# 235050	appoggio									●	●	●	●	●	●	●	●		
Vero Air	# 235060	appoggio									●	●	●		●	●	●			
Vero Air	# 235070	appoggio									●	●	●		●	●	●			
Vero Air	# 235080	appoggio										●	●			●	●			
Vero Air	# 235150	appoggio							●	●	●	●	●	●	●	●	●	●		
Vero Air	# 235160	appoggio									●	●	●		●	●	●			
Vero Air	# 235250	appoggio											●					●		
Vero Air	# 236860	appoggio	●	●	●	●			●	●	●	●	●	●	●	●	●	●		
Vero Air	# 38355	incasso									●	●	●		●	●	●			
Viu	# 235860	appoggio							●	●	●	●	●	●	●	●	●	●		
White Tulip	# 236243	appoggio					●	●	●	●	●	●	●	●	●	●	●	●		

1) Dimensioni su fondo scuro = larghezza in mm; 2) Dimensioni su fondo chiaro = profondità in mm / Solo i lavabi elencati possono essere abbinati alla serie di mobili

**DuraStyle** Abbinamenti di ceramica + basi sottolavabo con consolle

			Base sottolavabo <b>con consolle</b> (consolle già inclusa)		
			2) Prof. 550 mm		
			1 elemento estraibile	2 elementi estraibili	
			1) 1000	1400	
Serie	Cod. Art.	Tipologia	# DS 6784		# DS 6785
2nd floor	# 031758	appoggio			●
Bacino	# 032542	appoggio	●		●
Bacino	# 033342	appoggio	●		●
Bacino	# 033452	appoggio	●		●
Cape Cod	# 232840	appoggio	●		●
Cape Cod	# 232843	appoggio	●		●
Cape Cod	# 232848	appoggio	●		●
Cape Cod	# 233950	appoggio	●		●
Cape Cod	# 234043	appoggio	●		
Cape Cod	# 234046	appoggio	●		
Cape Cod	# 234755	appoggio			●
DuraSquare	# 073245	appoggio	●		
DuraStyle	# 034943	appoggio	●		●
DuraStyle	# 034960	appoggio	●		●
D-Neo	# 237140	appoggio	●		●
D-Neo	# 237260	appoggio			●
Foster	# 033550	appoggio	●		●
Luv	# 037950	appoggio	●		●
Luv	# 037960	appoggio			●
Luv	# 037970	appoggio			●
Luv	# 037980	appoggio			●
Luv	# 038050	appoggio	●		●
Luv	# 038060	appoggio			●
Luv	# 038070	appoggio			●
Luv	# 038080	appoggio			●
Luv	# 038142	appoggio	●		●
PuraVida	# 037070	appoggio			●
Starck 1	# 038747	appoggio	●		
Starck 1	# 040833	appoggio	●		●
Starck 1	# 044546	appoggio	●		●
Starck 1	# 044753	appoggio			●
Starck 2	# 232144	appoggio	●		
Vero Air	# 072445	appoggio	●		●
Vero Air	# 235150	appoggio			●
Vero Air	# 235160	appoggio			●
Vero Air	# 235250	appoggio			●
Vero Air	# 235260	appoggio			●
Viu	# 235860	appoggio			●
White Tulip	# 236243	appoggio	●		●

1) Dimensioni su fondo scuro = larghezza in mm; 2) Dimensioni su fondo chiaro = profondità in mm / Solo i lavabi elencati possono essere abbinati alla serie di mobili

## Happy D.2 Plus Abbinamenti di ceramica + basi sottolavabo con consolle

			Base sottolavabo per consolle (dimensione comprensiva di consolle, consolle da ordinare)														
			2) Prof. 480 mm		Prof. 550 mm												
			1 elemento estraibile	2 cassette	1 elemento estraibile						2 elementi estraibili						
			1) 650	650	1000	1000	1000	1300	1300	1300	1300	1600	1600	1600	1600	1600	
			# HP 4940	# HP 4960	# HP 4931	# HP 4941	# HP 4951	# HP 4932	# HP 4942	# HP 4952	# HP 4943	# HP 4934	# HP 4944	# HP 4954	# HP 4936	# HP 4946	# HP 4956
Serie	Cod. Art.	Tipologia															
Happy D.2	# 231460	appoggio				●			●				●			●	
Happy D.2	# 231560	appoggio				●			●				●			●	
Happy D.2	# 231810	rettificato						●*									
Happy D.2	# 231860	rettificato			●			●				●			●		
Happy D.2	# 231865	rettificato			●			●			●			●			
Happy D.2	# 231880	rettificato			●			●*									
Happy D.2 Plus	# 235940	appoggio	●	●		●			●		●		●			●	
Happy D.2 Plus	# 235960	appoggio				●			●				●			●	
Happy D.2 Plus	# 236050	appoggio	●	●		●			●		●		●			●	
Happy D.2 Plus	# 236060	appoggio				●			●				●			●	

\* Solo se la ceramica è posizionata al centro

			Base sottolavabo per consolle (dimensione comprensiva di consolle, consolle da ordinare)							
			Prof. 550 mm							
			2 cassette				4 cassette			
			1000	1000	1300	1300	1600	1600	1600	1600
			# HP 4961	# HP 4971	# HP 4962	# HP 4972	# HP 4963	# HP 4973	# HP 4964	# HP 4974
Serie	Cod. Art.	Tipologia								
Happy D.2	# 231460	appoggio		●		●		●		●
Happy D.2	# 231560	appoggio		●		●		●		●
Happy D.2	# 231810	rettificato			●					
Happy D.2	# 231860	rettificato	●		●		●		●	
Happy D.2	# 231865	rettificato	●		●		●		●	
Happy D.2	# 231880	rettificato	●		●					
Happy D.2 Plus	# 235940	appoggio		●		●		●		●
Happy D.2 Plus	# 235960	appoggio		●		●		●		●
Happy D.2 Plus	# 236050	appoggio		●		●		●		●
Happy D.2 Plus	# 236060	appoggio		●		●		●		●

1) Dimensioni su fondo scuro = larghezza in mm; 2) Dimensioni su fondo chiaro = profondità in mm / Solo i lavabi elencati possono essere abbinati alla serie di mobili

**Ketho** Abbinamenti di ceramica + basi sottolavabo con consolle

			Base sottolavabo con consolle (consolle già inclusa)															
			2) Prof. 550 mm															
			1 elemento estraibile						2 cassette									
			800		1000		1200		1400		800		1000		1200		1400	
			# KT 6694	# KT 6794	# KT 6695	# KT 6795	# KT 6696	# KT 6796	# KT 6697	# KT 6797	# KT 6654	# KT 6754	# KT 6655	# KT 6755	# KT 6656	# KT 6756	# KT 6657	# KT 6757
Serie	Cod. Art.	Tipologia	# KT 6694	# KT 6794	# KT 6695	# KT 6795	# KT 6696	# KT 6796	# KT 6697	# KT 6797	# KT 6654	# KT 6754	# KT 6655	# KT 6755	# KT 6656	# KT 6756	# KT 6657	# KT 6757
2nd floor	# 031758	incasso		●		●		●		●		●		●		●		●
2nd floor	# 031758	appoggio	●		●		●		●		●		●		●		●	
2nd floor	# 034760	incasso		●		●		●		●		●		●		●		●
Architec	# 032050	appoggio	●		●		●		●		●		●		●		●	
Bacino	# 032542	appoggio	●		●		●		●		●		●		●		●	
Bacino	# 033342	appoggio	●		●		●		●		●		●		●		●	
Bacino	# 033452	appoggio	●		●		●		●		●		●		●		●	
Cape Cod	# 232840	appoggio	●		●		●		●		●		●		●		●	
Cape Cod	# 232843	appoggio	●		●		●		●		●		●		●		●	
Cape Cod	# 232848	appoggio	●		●		●		●		●		●		●		●	
Cape Cod	# 233950	appoggio	●		●		●		●		●		●		●		●	
Cape Cod	# 234043	appoggio	●		●		●		●		●		●		●		●	
Cape Cod	# 234046	appoggio	●		●		●		●		●		●		●		●	
Cape Cod	# 234755	appoggio	●		●		●		●		●		●		●		●	
D-Code	# 033754	incasso		●		●		●		●		●		●		●		●
D-Neo	# 035760	incasso		●		●		●		●		●		●		●		●
D-Neo	# 035860	incasso		●		●		●		●		●		●		●		●
D-Neo	# 237140	appoggio	●		●		●		●		●		●		●		●	
D-Neo	# 237260	appoggio	●		●		●		●		●		●		●		●	
DuraSquare	# 073245	appoggio	●		●		●		●		●		●		●		●	
DuraSquare	# 234880	appoggio			●		●						●		●			
DuraSquare	# 234980	appoggio			●		●						●		●			
DuraSquare	# 235310	appoggio					●							●				
DuraSquare	# 235350	appoggio	●		●		●		●		●		●		●		●	
DuraSquare	# 235360	appoggio	●		●		●		●		●		●		●		●	
DuraSquare	# 235380	appoggio			●		●						●		●			
DuraSquare	# 235460	appoggio	●		●		●		●		●		●		●		●	
DuraSquare	# 235560	appoggio	●		●		●		●		●		●		●		●	
DuraSquare	# 235650	appoggio	●		●		●		●		●		●		●		●	
DuraSquare	# 235660	appoggio	●		●		●		●		●		●		●		●	
DuraStyle	# 034943	appoggio	●		●		●		●		●		●		●		●	
DuraStyle	# 034960	appoggio	●		●		●		●		●		●		●		●	
DuraStyle	# 037260	incasso		●		●		●		●		●		●		●		●
DuraStyle	# 037456	incasso		●		●		●		●		●		●		●		●
DuraStyle	# 037462	incasso		●		●		●		●		●		●		●		●
Foster	# 033550	appoggio	●		●		●		●		●		●		●		●	
Happy D.2	# 231460	appoggio	●		●		●		●		●		●		●		●	
Happy D.2	# 231560	appoggio	●		●		●		●		●		●		●		●	
Happy D.2 Plus	# 235940	appoggio	●		●		●		●		●		●		●		●	
Happy D.2 Plus	# 235960	appoggio	●		●		●		●		●		●		●		●	
Happy D.2 Plus	# 236050	appoggio	●		●		●		●		●		●		●		●	
Happy D.2 Plus	# 236060	appoggio	●		●		●		●		●		●		●		●	

1) Dimensioni su fondo scuro = larghezza in mm; 2) Dimensioni su fondo chiaro = profondità in mm / Solo i lavabi elencati possono essere abbinati alla serie di mobili

**Ketho** Abbinamenti di ceramica + basi sottolavabo con consolle

			Base sottolavabo con consolle (consolle già inclusa)															
			2) Prof. 550 mm															
			1 elemento estraibile								2 cassette							
			1)		800		1000		1200		1400		800		1000		1200	
Serie	Cod. Art.	Tipologia	# KT 6694	# KT 6794	# KT 6695	# KT 6795	# KT 6696	# KT 6796	# KT 6697	# KT 6797	# KT 6654	# KT 6754	# KT 6655	# KT 6755	# KT 6656	# KT 6756	# KT 6657	# KT 6757
Luv	# 037950	appoggio	●		●		●		●		●		●		●		●	
Luv	# 037960	appoggio	●		●		●		●		●		●		●		●	
Luv	# 037970	appoggio	●		●		●				●		●		●			
Luv	# 037980	appoggio			●		●						●		●			
Luv	# 038050	appoggio	●		●		●		●		●		●		●		●	
Luv	# 038060	appoggio	●		●		●		●		●		●		●		●	
Luv	# 038070	appoggio	●		●		●				●		●		●			
Luv	# 038080	appoggio			●		●						●		●			
Luv	# 038142	appoggio	●		●		●		●		●		●		●		●	
PuraVida	# 036970	appoggio	●		●						●		●		●			
PuraVida	# 037070	appoggio	●		●						●		●		●			
Starck 1	# 038747	appoggio	●		●		●		●		●		●		●		●	
Starck 1	# 040833	appoggio	●		●		●		●		●		●		●		●	
Starck 1	# 040853	appoggio	●		●		●		●		●		●		●		●	
Starck 1	# 044546	appoggio	●		●		●		●		●		●		●		●	
Starck 1	# 044753	appoggio	●		●		●		●		●		●		●		●	
Starck 2	# 232144	appoggio	●		●		●		●		●		●		●		●	
Starck 3	# 030256	incasso		●		●		●		●		●		●		●		●
Vero Air	# 038355	incasso		●		●		●		●		●		●		●		●
Vero Air	# 072445	appoggio	●		●		●		●		●		●		●		●	
Vero Air	# 235010	appoggio					●								●			
Vero Air	# 235010	appoggio					●								●			
Vero Air	# 235050	appoggio	●		●		●		●		●		●		●		●	
Vero Air	# 235060	appoggio	●		●		●		●		●		●		●		●	
Vero Air	# 235070	appoggio	●		●		●				●		●		●		●	
Vero Air	# 235080	appoggio			●		●						●		●			
Vero Air	# 235150	appoggio	●		●		●		●		●		●		●		●	
Vero Air	# 235160	appoggio	●		●		●		●		●		●		●		●	
Vero Air	# 235250	appoggio	●		●		●		●		●		●		●		●	
Vero Air	# 235260	appoggio	●		●		●		●		●		●		●		●	
Vero Air	# 236860	appoggio	●		●		●		●		●		●		●		●	
Viu	# 038560	incasso		●		●		●		●		●		●		●		●
Viu	# 235860	appoggio	●		●		●		●		●		●		●		●	
White Tulip	# 236243	appoggio	●		●		●		●		●		●		●		●	

1) Dimensioni su fondo scuro = larghezza in mm; 2) Dimensioni su fondo chiaro = profondità in mm / Solo i lavabi elencati possono essere abbinati alla serie di mobili

**Luv** Abbinamenti di ceramica + basi sottolavabo con consolle

			Base sottolavabo per consolle (dimensione comprensiva di consolle, consolle da ordinare)									
			2) Prof. 595 mm									
			1 elemento estraibile					1 elemento estraibile / 1 cassetto				
			1) 688 988 1388 1783 1783 688 988 1388 1783 1783									
Serie	Cod. Art.	Tipologia	# LU 9560	# LU 9564	# LU 9561	# LU 9562	# LU 9563	# LU 9565	# LU 9569	# LU 9566	# LU 9567	# LU 9568
Luv	# 037950	appoggio	●	●	●	●	●	●	●	●	●	●
Luv	# 037960	appoggio	●*	●	●	●	●	●	●	●	●	●
Luv	# 037970	appoggio		●	●	●	●		●	●	●	●
Luv	# 037980	appoggio		●	●		●		●	●		●
Luv	# 038050	appoggio	●	●	●	●	●	●	●	●	●	●
Luv	# 038060	appoggio	●	●	●	●	●	●	●	●	●	●
Luv	# 038070	appoggio		●	●	●	●		●	●	●	●
Luv	# 038080	appoggio		●	●		●		●	●		●
Luv	# 038142	appoggio	●	●		●	●	●	●	●	●	●

\* Possibile solo in combinazione con rubinetteria a parete e specchio da 800 mm d'altezza / 1) Dimensioni su fondo scuro = larghezza in mm; 2) Dimensioni su fondo chiaro = profondità in mm / Solo i lavabi elencati possono essere abbinati alla serie di mobili

**XSquare** Abbinamenti di ceramica + basi sottolavabo per consolle

			Base sottolavabo per consolle (consolle da ordinare)															
			Prof. 550 mm															
			1 elemento estraiabile			2 cassette						4 cassette						
			800	1000	1200	800	1000	1200	1400	1400	1400	1600	1600	1400	1400	1400	1600	1600
Serie	Cod. Art.	Tipologia	# XS 4900	# XS 4901	# XS 4902	# XS 4920	# XS4921	# XS4922	# XS 4903	# XS 4905	# XS 4906	# XS 4904	# XS 4907	# XS4923	# XS 4925	# XS 4926	# XS 4924	# XS 4927
Architec	# 032050	appoggio	●	●	●	●	●	●	●		●	●	●	●		●	●	●
2nd floor	# 031758	incasso	●	●	●	●	●	●	●		●	●	●	●		●	●	●
2nd floor	# 031758	appoggio	●	●	●	●	●	●	●		●	●	●	●		●	●	●
2nd floor	# 034760	incasso	●	●	●				●		●	●	●					
Bacino	# 032542	appoggio	●	●	●	●	●	●	●		●	●	●	●		●	●	●
Bacino	# 033342	appoggio	●	●	●	●	●	●	●		●	●	●	●		●	●	●
Bacino	# 033452	appoggio	●	●	●	●	●	●	●		●	●	●	●		●	●	●
Cape Cod	# 232840	appoggio	●	●	●	●	●	●	●		●	●	●	●		●	●	●
Cape Cod	# 232843	appoggio	●	●	●	●	●	●	●		●	●	●	●		●	●	●
Cape Cod	# 232848	appoggio	●	●	●	●	●	●	●		●	●	●	●		●	●	●
Cape Cod	# 233950	appoggio	●	●	●	●	●	●	●		●	●	●	●		●	●	●
Cape Cod	# 234043	appoggio	●	●	●	●	●	●	●		●	●	●	●		●	●	●
Cape Cod	# 234046	appoggio	●	●	●	●	●	●	●		●	●	●	●		●	●	●
Cape Cod	# 234755	appoggio	●	●	●	●	●	●	●		●	●	●	●		●	●	●
D-Code	# 033754	incasso	●	●	●				●		●	●	●					
D-Neo	# 035760	incasso	●	●	●				●		●	●	●					
D-Neo	# 035860	incasso	●	●	●				●		●	●	●					
D-Neo	# 237140	appoggio	●	●	●	●	●	●	●		●	●	●	●		●	●	●
D-Neo	# 237260	appoggio	●	●	●	●	●	●	●		●	●	●	●		●	●	●
DuraSquare	# 073245	appoggio	●	●	●	●	●	●	●		●	●	●	●		●	●	●
DuraSquare	# 234880	appoggio			●			●	●			●		●			●	
DuraSquare	# 234980	appoggio			●			●	●			●		●			●	
DuraSquare	# 235310	appoggio			●			●		●					●			
DuraSquare	# 235350	appoggio	●	●	●	●	●	●	●		●	●	●	●		●	●	●
DuraSquare	# 235360	appoggio	●	●	●	●	●	●	●		●	●	●	●		●	●	●
DuraSquare	# 235380	appoggio		●	●			●	●									
DuraSquare	# 235460	appoggio	●	●	●	●	●	●	●									
DuraSquare	# 235560	appoggio	●	●	●	●	●	●	●		●	●	●	●		●	●	●
DuraSquare	# 235650	appoggio	●	●	●	●	●	●	●		●	●	●	●		●	●	●
DuraSquare	# 235660	appoggio	●	●	●	●	●	●	●		●	●	●	●		●	●	●
DuraStyle	# 034943	appoggio	●	●	●	●	●	●	●		●	●	●	●		●	●	●
DuraStyle	# 034960	appoggio	●	●	●	●	●	●	●		●	●	●	●		●	●	●
DuraStyle	# 037243	incasso	●	●	●	●	●	●	●		●	●	●	●		●	●	●
DuraStyle	# 037260	incasso	●	●	●				●		●	●	●					
DuraStyle	# 037456	incasso	●	●	●				●		●	●	●					
DuraStyle	# 037462	incasso	●	●	●	●	●	●	●		●	●	●					
Foster	# 033550	appoggio	●	●	●	●	●	●	●		●	●	●	●		●	●	●
Happy D.2	# 231460	appoggio	●	●	●				●		●	●	●					
Happy D.2	# 231560	appoggio	●	●	●				●		●	●	●					
Happy D.2	# 231765	appoggio	●	●	●				●			●	●					
Happy D.2 Plus	# 235940	appoggio	●	●	●				●		●	●	●					
Happy D.2 Plus	# 235960	appoggio	●	●	●				●		●	●	●					

1) Dimensioni su fondo scuro = larghezza in mm; 2) Dimensioni su fondo chiaro = profondità in mm / Solo i lavabi elencati possono essere abbinati alla serie di mobili



**XSquare** Abbinamenti di ceramica + basi sottolavabo per consolle

			Base sottolavabo per consolle (consolle da ordinare)															
			Prof. 550 mm															
			1 elemento estraibile			2 cassetti						4 cassetti						
			800	1000	1200	800	1000	1200	1400	1400	1400	1600	1600	1400	1400	1400	1600	1600
Serie	Cod. Art.	Tipologia	# XS 4900	# XS 4901	# XS 4902	# XS 4920	# XS4921	# XS4922	# XS 4903	# XS 4905	# XS 4906	# XS 4904	# XS 4907	# XS4923	# XS 4925	# XS 4926	# XS 4924	# XS 4927
Happy D.2 Plus	# 236050	appoggio	●	●	●				●		●	●	●					
Happy D.2 Plus	# 236060	appoggio	●	●	●				●		●	●	●					
Luv	# 037950	appoggio	●	●	●	●	●	●	●		●	●	●	●		●	●	●
Luv	# 037960	appoggio	●	●	●	●	●	●	●		●	●	●	●		●	●	●
Luv	# 037970	appoggio	●	●	●	●	●	●	●			●	●	●			●	●
Luv	# 037980	appoggio	●	●	●	●	●	●				●		●			●	
Luv	# 038050	appoggio	●	●	●	●	●	●	●		●	●	●	●		●	●	●
Luv	# 038060	appoggio	●	●	●	●	●	●	●		●	●	●	●		●	●	●
Luv	# 038070	appoggio	●	●	●	●	●	●	●			●	●	●			●	●
Luv	# 038080	appoggio	●	●	●	●	●	●				●		●				
Luv	# 038142	appoggio	●	●	●	●	●	●	●		●	●	●	●		●	●	●
PuraVida	# 036970	appoggio	●	●	●	●	●	●										
PuraVida	# 037070	appoggio	●	●	●	●	●	●										
Starck 1	# 038747	appoggio	●	●	●	●	●	●	●		●	●	●	●		●	●	●
Starck 1	# 040833	appoggio	●	●	●	●	●	●	●		●	●	●	●		●	●	●
Starck 1	# 040853	appoggio	●	●	●	●	●	●	●		●	●	●	●		●	●	●
Starck 1	# 044546	appoggio	●	●	●	●	●	●	●		●	●	●	●		●	●	●
Starck 1	# 044753	appoggio	●	●	●	●	●	●	●		●	●	●	●		●	●	●
Starck 1	# 232144	appoggio	●	●	●	●	●	●	●		●	●	●	●		●	●	●
Starck 2	# 232748	incasso	●	●	●	●	●	●	●		●	●						
Vero	# 045250	appoggio	●	●	●	●	●	●				●	●	●			●	●
Vero Air	# 038355	incasso	●	●	●				●		●	●	●			●	●	●
Vero Air	# 072445	appoggio	●	●	●	●	●	●	●		●	●	●	●		●	●	●
Vero Air	# 235010	appoggio			●		●		●						●			
Vero Air	# 235012	appoggio							●						●			
Vero Air	# 235050	appoggio	●	●	●	●	●	●	●		●	●	●	●		●	●	●
Vero Air	# 235060	appoggio	●	●	●	●	●	●	●		●	●	●	●		●	●	●
Vero Air	# 235070	appoggio	●	●	●	●	●	●				●	●				●	●
Vero Air	# 235080	appoggio		●	●		●	●										
Vero Air	# 235150	appoggio	●	●	●	●	●	●			●	●	●	●		●	●	●
Vero Air	# 235160	appoggio	●	●	●	●	●	●	●		●	●	●	●		●	●	●
Vero Air	# 235250	appoggio	●	●	●	●	●	●				●	●				●	●
Vero Air	# 235260	appoggio	●	●	●	●	●	●				●	●				●	●
Vero Air	# 236860	appoggio	●	●	●	●	●	●	●		●	●	●	●		●	●	●
Viu	# 038560	incasso	●	●	●				●		●	●	●					
Viu	# 235860	appoggio	●	●	●	●	●	●	●		●	●	●	●		●	●	●
White Tulip	# 236243	appoggio	●	●	●	●	●	●	●		●	●	●	●		●	●	●

1) Dimensioni su fondo scuro = larghezza in mm; 2) Dimensioni su fondo chiaro = profondità in mm / Solo i lavabi elencati possono essere abbinati alla serie di mobili

**XSquare** Abbinamenti di ceramica + basi sottolavabo per consolle

			Base sottolavabo per consolle (consolle da ordinare)							
			2) Prof. 550 mm							
			2 cassette				4 cassette			
			1) 800		1000		1200		1400	
Serie	Cod. Art.	Tipologia	# XS 4910	# XS 4911	# XS 4912	# XS 4913	# XS 4915	# XS 4914	# XS 4916	# XS 4917
Architec	# 032050	appoggio	●	●	●	●		●	●	●
2nd floor	# 031758	incasso	●	●	●	●		●	●	●
2nd floor	# 031758	appoggio	●	●	●	●		●	●	●
2nd floor	# 034760	incasso	●	●	●	●		●	●	●
Bacino	# 032542	appoggio	●	●	●	●		●	●	●
Bacino	# 033342	appoggio	●	●	●	●		●	●	●
Bacino	# 033452	appoggio	●	●	●	●		●	●	●
Cape Cod	# 232840	appoggio	●	●	●	●		●	●	●
Cape Cod	# 232843	appoggio	●	●	●	●		●	●	●
Cape Cod	# 232848	appoggio	●	●	●	●		●	●	●
Cape Cod	# 233950	appoggio	●	●	●	●		●	●	●
Cape Cod	# 234043	appoggio	●	●	●	●		●	●	●
Cape Cod	# 234046	appoggio	●	●	●	●		●	●	●
Cape Cod	# 234755	appoggio	●	●	●	●		●	●	●
D-Code	# 033754	incasso							●	●
D-Neo	# 035760	incasso	●	●	●	●		●	●	●
D-Neo	# 035860	incasso	●	●	●	●		●	●	●
D-Neo	# 237140	appoggio	●	●	●	●		●	●	●
D-Neo	# 237260	appoggio	●	●	●	●		●	●	●
DuraSquare	# 073245	appoggio	●	●	●	●		●	●	●
DuraSquare	# 234880	appoggio			●	●		●		
DuraSquare	# 234980	appoggio			●	●		●		
DuraSquare	# 235310	appoggio			●		●			
DuraSquare	# 235350	appoggio	●	●	●	●		●	●	●
DuraSquare	# 235360	appoggio	●	●	●	●		●	●	●
DuraSquare	# 235380	appoggio		●	●					
DuraSquare	# 235460	appoggio	●	●	●	●		●		
DuraSquare	# 235560	appoggio	●	●	●	●		●	●	●
DuraSquare	# 235650	appoggio	●	●	●	●		●	●	●
DuraSquare	# 235660	appoggio	●	●	●	●		●	●	●
DuraStyle	# 034943	appoggio	●	●	●	●		●	●	●
DuraStyle	# 034960	appoggio	●	●	●	●		●	●	●
DuraStyle	# 037243	incasso	●	●	●	●		●	●	●
DuraStyle	# 037260	incasso	●	●	●	●		●	●	●
DuraStyle	# 037456	incasso	●	●	●	●		●	●	●
DuraStyle	# 037462	incasso	●	●	●	●		●		
Foster	# 033550	appoggio	●	●	●	●		●	●	●
Happy D.2	# 231460	appoggio	●	●	●	●		●	●	●
Happy D.2	# 231560	appoggio	●	●	●	●		●	●	●
Happy D.2	# 231765	appoggio	●	●	●	●		●		●
Happy D.2 Plus	# 235940	appoggio	●	●	●	●		●	●	●
Happy D.2 Plus	# 235960	appoggio	●	●	●	●		●	●	●

1) Dimensioni su fondo scuro = larghezza in mm; 2) Dimensioni su fondo chiaro = profondità in mm / Solo i lavabi elencati possono essere abbinati alla serie di mobili

**XSquare** Abbinamenti di ceramica + basi sottolavabo per consolle

			Base sottolavabo per consolle (consolle da ordinare)									
			2) Prof. 550 mm									
			2 cassette				4 cassette					
			800		1000		1200		1400		1600	
			# XS 4910	# XS 4911	# XS 4912	# XS 4913	# XS 4915	# XS 4914	# XS 4916	# XS 4917		
Serie	Cod. Art.	Tipologia	# XS 4910	# XS 4911	# XS 4912	# XS 4913	# XS 4915	# XS 4914	# XS 4916	# XS 4917		
Happy D.2 Plus	# 236050	appoggio	●	●	●	●		●		●		
Happy D.2 Plus	# 236060	appoggio	●	●	●	●		●		●		
Luv	# 037950	appoggio	●	●	●	●		●	●	●		
Luv	# 037960	appoggio	●	●	●	●		●	●	●		
Luv	# 037970	appoggio	●	●	●	●		●		●		
Luv	# 037980	appoggio	●	●	●			●				
Luv	# 038050	appoggio	●	●	●	●		●	●	●		
Luv	# 038060	appoggio	●	●	●	●		●	●	●		
Luv	# 038070	appoggio	●	●	●	●		●		●		
Luv	# 038080	appoggio	●	●	●			●				
Luv	# 038142	appoggio	●	●	●	●		●	●	●		
PuraVida	# 036970	appoggio	●	●	●							
PuraVida	# 037070	appoggio	●	●	●							
Starck 1	# 038747	appoggio	●	●	●	●		●	●	●		
Starck 1	# 040833	appoggio	●	●	●	●		●	●	●		
Starck 1	# 040853	appoggio	●	●	●	●		●	●	●		
Starck 1	# 044546	appoggio	●	●	●	●		●	●	●		
Starck 1	# 044753	appoggio	●	●	●	●		●	●	●		
Starck 1	# 232144	appoggio	●	●	●	●		●	●	●		
Starck 2	# 232748	incasso	●	●	●	●		●				
Vero	# 045250	appoggio	●	●	●			●		●		
Vero Air	# 038355	incasso	●	●	●	●		●	●	●		
Vero Air	# 072445	appoggio	●	●	●	●		●	●	●		
Vero Air	# 235010	appoggio			●		●					
Vero Air	# 235012	appoggio					●					
Vero Air	# 235050	appoggio	●	●	●	●		●	●	●		
Vero Air	# 235060	appoggio	●	●	●	●		●	●	●		
Vero Air	# 235070	appoggio	●	●	●			●		●		
Vero Air	# 235080	appoggio		●	●							
Vero Air	# 235150	appoggio	●	●	●	●		●	●	●		
Vero Air	# 235160	appoggio	●	●	●	●		●	●	●		
Vero Air	# 235250	appoggio	●	●	●			●		●		
Vero Air	# 235260	appoggio	●	●	●			●		●		
Vero Air	# 236860	appoggio	●	●	●			●		●		
Viu	# 038560	incasso	●	●	●	●		●	●	●		
Viu	# 235860	appoggio	●	●	●	●		●	●	●		
White Tulip	# 236243	appoggio	●	●	●	●		●	●	●		

1) Dimensioni su fondo scuro = larghezza in mm; 2) Dimensioni su fondo chiaro = profondità in mm / Solo i lavabi elencati possono essere abbinati alla serie di mobili

**XViu** Abbinamenti di ceramica + basi sottolavabo per consolle

			Base sottolavabo con consolle (consolle già inclusa)								
			2) Prof. 550 mm								
			2 cassette			4 cassette					
			1) 800		1000	1200		1400		1600	
			# XV 4770	# XV 4771	# XV 4772	# XV 4773	# XV 4774	# XV 4775	# XV 4776		
Serie	Cod. Art.	Tipologia									
Architec	# 032050	appoggio	●	●	●	●	●	●	●		
2nd floor	# 031758	incasso	●	●	●	●	●	●	●		
2nd floor	# 031758	appoggio	●	●	●	●	●	●	●		
2nd floor	# 034760	incasso	●	●	●	●	●	●	●		
Bacino	# 032542	appoggio	●	●	●	●	●	●	●		
Bacino	# 033342	appoggio	●	●	●	●	●	●	●		
Bacino	# 033452	appoggio	●	●	●	●	●	●	●		
Cape Cod	# 232840	appoggio	●	●	●	●	●	●	●		
Cape Cod	# 232843	appoggio	●	●	●	●	●	●	●		
Cape Cod	# 232848	appoggio	●	●	●	●	●	●	●		
Cape Cod	# 233950	appoggio	●	●	●	●	●	●	●		
Cape Cod	# 234043	appoggio	●	●	●	●	●	●	●		
Cape Cod	# 234046	appoggio	●	●	●	●	●	●	●		
Cape Cod	# 234755	appoggio	●	●	●	●	●	●	●		
D-Code	# 033754	incasso	●	●	●						
D-Neo	# 035760	incasso	●	●	●	●	●	●	●		
D-Neo	# 035860	incasso	●	●	●	●	●	●	●		
D-Neo	# 237140	appoggio	●	●	●	●	●	●	●		
D-Neo	# 237260	appoggio	●	●	●	●	●	●	●		
DuraSquare	# 073245	appoggio	●	●	●	●	●	●	●		
DuraSquare	# 234880	appoggio			●						
DuraSquare	# 234980	appoggio			●						
DuraSquare	# 235310	appoggio			●						
DuraSquare	# 235350	appoggio	●	●	●	●	●	●	●		
DuraSquare	# 235360	appoggio	●	●	●	●	●	●	●		
DuraSquare	# 235380	appoggio		●	●						
DuraSquare	# 235560	appoggio	●	●	●	●	●	●	●		
DuarSquare	# 235650	appoggio	●	●	●	●	●	●	●		
DuraStyle	# 034943	appoggio	●	●	●	●	●	●	●		
DuraStyle	# 034960	appoggio	●	●	●	●	●	●	●		
DuraStyle	# 037260	incasso	●	●	●	●	●	●	●		
DuraStyle	# 037456	incasso	●	●	●	●	●	●	●		
DuraStyle	# 037462	incasso	●	●	●						
Foster	# 033550	appoggio	●	●	●	●	●	●	●		
Happy D.2	# 231460	appoggio	●	●	●	●	●	●	●		
Happy D.2	# 231560	appoggio	●	●	●	●	●	●	●		
Happy D.2 Plus	# 235940	appoggio	●	●	●	●	●	●	●		
Happy D.2 Plus	# 235960	appoggio	●	●	●	●	●	●	●		
Happy D.2 Plus	# 236050	appoggio	●	●	●	●	●	●	●		
Happy D.2 Plus	# 236060	appoggio	●	●	●	●	●	●	●		
Luv	# 037950	appoggio	●	●	●	●	●	●	●		
Luv	# 037960	appoggio	●	●	●	●	●	●	●		

1) Dimensioni su fondo scuro = larghezza in mm; 2) Dimensioni su fondo chiaro = profondità in mm / Solo i lavabi elencati possono essere abbinati alla serie di mobili

**XViu** Abbinamenti di ceramica + basi sottolavabo per consolle

			Base sottolavabo con consolle (consolle già inclusa)						
			2) Prof. 550 mm						
			2 cassette			4 cassette			
			1) 800	1000	1200	1400		1600	
Serie	Cod. Art.	Tipologia	# XV 4770	# XV 4771	# XV 4772	# XV 4773	# XV 4774	# XV 4775	# XV 4776
Luv	# 037970	appoggio	●	●	●	●		●	●
Luv	# 037980	appoggio	●	●	●			●	
Luv	# 038050	appoggio	●	●	●	●	●	●	●
Luv	# 038060	appoggio	●	●	●	●	●	●	●
Luv	# 038070	appoggio	●	●	●	●		●	●
Luv	# 038080	appoggio	●	●	●			●	
Luv	# 038142	appoggio	●	●	●	●	●	●	●
PuraVida	# 036970	appoggio	●	●	●	●		●	●
PuraVida	# 037070	appoggio	●	●	●	●		●	●
Starck 1	# 038747	appoggio	●	●	●	●	●	●	●
Starck 1	# 040833	appoggio	●	●	●	●	●	●	●
Starck 1	# 040853	appoggio	●	●	●	●	●	●	●
Starck 1	# 044546	appoggio	●	●	●	●	●	●	●
Starck 1	# 044753	appoggio	●	●	●	●	●	●	●
Starck 1	# 232144	appoggio	●	●	●	●	●	●	●
Vero Air	# 038355	incasso	●	●	●				●
Vero Air	# 072445	appoggio	●	●	●	●	●	●	●
Vero Air	# 235010	appoggio			●				
Vero Air	# 235050	appoggio	●	●	●	●	●	●	●
Vero Air	# 235060	appoggio	●	●	●	●	●	●	●
Vero Air	# 235070	appoggio	●	●	●			●	●
Vero Air	# 235080	appoggio		●	●				
Vero Air	# 235150	appoggio	●	●	●	●	●	●	●
Vero Air	# 235160	appoggio	●	●	●	●	●	●	●
Vero Air	# 235250	appoggio	●	●	●	●	●	●	●
Vero Air	# 235260	appoggio	●	●	●	●	●	●	●
Vero Air	# 236860	appoggio	●	●	●	●	●	●	●
Viu	# 038560	incasso	●	●	●				●
Viu	# 235860	appoggio	●	●	●	●	●	●	●
White Tulip	# 236243	appoggio	●	●	●	●	●	●	●

1) Dimensioni su fondo scuro = larghezza in mm; 2) Dimensioni su fondo chiaro = profondità in mm / Solo i lavabi elencati possono essere abbinati alla serie di mobili

**White Tulip** Abbinamenti di ceramica + basi sottolavabo per consolle

			Base sottolavabo con consolle (consolle già inclusa)															
			2) Prof. 550 mm															
			1 elemento estraibile							2 cassette								
			1) 800		1000		1200		1300		800		1000		1200		1300	
Serie	Cod. Art.	Tipologia	# WT 4975	# WT 4980	# WT 4976	# WT 4981	# WT 4977	# WT 4982	# WT 4978	# WT 4983	# WT 4985	# WT 4990	# WT 4986	# WT 4991	# WT 4987	# WT 4992	# WT 4988	# WT 4993
Architec	# 032050	appoggio	●	●	●	●	●	●	●	●	●	●	●	●	●	●	●	●
2nd floor	# 031758	incasso	●	●	●	●					●	●	●	●				
2nd floor	# 031758	appoggio	●	●	●	●	●	●	●	●	●	●	●	●	●	●	●	●
2nd floor	# 034760	incasso	●	●	●	●					●	●	●	●				
Bacino	# 032542	appoggio	●	●	●	●	●	●	●	●	●	●	●	●	●	●	●	●
Bacino	# 033342	appoggio	●	●	●	●	●	●	●	●	●	●	●	●	●	●	●	●
Bacino	# 033452	appoggio	●	●	●	●	●	●	●	●	●	●	●	●	●	●	●	●
Cape Cod	# 232840	appoggio	●	●	●	●	●	●	●	●	●	●	●	●	●	●	●	●
Cape Cod	# 232843	appoggio	●	●	●	●	●	●	●	●	●	●	●	●	●	●	●	●
Cape Cod	# 232848	appoggio	●	●	●	●	●	●	●	●	●	●	●	●	●	●	●	●
Cape Cod	# 233950	appoggio	●	●	●	●	●	●	●	●	●	●	●	●	●	●	●	●
Cape Cod	# 234043	appoggio	●	●	●	●	●	●	●	●	●	●	●	●	●	●	●	●
Cape Cod	# 234046	appoggio	●	●	●	●	●	●	●	●	●	●	●	●	●	●	●	●
Cape Cod	# 234755	appoggio	●	●	●	●	●	●	●	●	●	●	●	●	●	●	●	●
D-Neo	# 035860	incasso	●	●	●	●					●					●	●	●
D-Neo	# 237140	appoggio	●	●	●	●	●	●	●	●	●	●	●	●	●	●	●	●
D-Neo	# 237260	appoggio	●	●	●	●	●	●	●	●	●	●	●	●	●	●	●	●
DuraSquare	# 073245	appoggio	●	●	●	●	●	●	●	●	●	●	●	●	●	●	●	●
DuraSquare	# 235350	appoggio	●	●	●	●	●	●	●	●	●	●	●	●	●	●	●	●
DuraSquare	# 235360	appoggio	●	●	●	●	●	●	●	●	●	●	●	●	●	●	●	●
DuraSquare	# 235380	appoggio			●	●						●	●					
DuraSquare	# 235460	appoggio	●	●	●	●					●	●	●	●				
DuraSquare	# 235560	appoggio	●	●	●	●					●	●	●	●				
DuarSquare	# 235650	appoggio	●	●	●	●	●	●	●	●	●	●	●	●	●	●	●	●
DuarSquare	# 235660	appoggio	●	●	●	●	●	●	●	●	●	●	●	●	●	●	●	●
DuraStyle	# 034943	appoggio	●	●	●	●	●	●	●	●	●	●	●	●	●	●	●	●
DuraStyle	# 034960	appoggio	●	●	●	●	●	●	●	●	●	●	●	●	●	●	●	●
DuraStyle	# 037260	incasso	●	●	●	●												
Foster	# 033550	appoggio	●	●	●	●	●	●	●	●	●	●	●	●	●	●	●	●
Happy D.2	# 231460	appoggio	●	●	●	●					●	●	●	●				
Happy D.2	# 231560	appoggio	●	●	●	●					●	●	●	●				
Happy D.2 Plus	# 235940	appoggio	●	●	●	●	●	●	●	●	●	●	●	●	●	●	●	●
Happy D.2 Plus	# 235960	appoggio	●	●	●	●					●	●	●	●				
Happy D.2 Plus	# 236050	appoggio	●	●	●	●	●	●	●	●	●	●	●	●	●	●	●	●
Happy D.2 Plus	# 236060	appoggio	●	●	●	●					●	●	●	●				
Luv	# 037950	appoggio	●	●	●	●	●	●	●	●	●	●	●	●	●	●	●	●
Luv	# 037960	appoggio	●	●	●	●	●	●	●	●	●	●	●	●	●	●	●	●
Luv	# 037970	appoggio	●	●	●	●					●	●	●	●				
Luv	# 037980	appoggio	●	●	●	●					●	●	●	●				
Luv	# 038050	appoggio	●	●	●	●	●	●	●	●	●	●	●	●	●	●	●	●
Luv	# 038060	appoggio	●	●	●	●	●	●	●	●	●	●	●	●	●	●	●	●
Luv	# 038070	appoggio	●	●	●	●					●	●	●	●				

1) Dimensioni su fondo scuro = larghezza in mm; 2) Dimensioni su fondo chiaro = profondità in mm / Solo i lavabi elencati possono essere abbinati alla serie di mobili

**White Tulip** Abbinamenti di ceramica + basi sottolavabo per consolle

			Base sottolavabo con consolle (consolle già inclusa)															
			2) Prof. 550 mm															
			1 elemento estraibile							2 cassette								
			800		1000		1200		1300		800		1000		1200		1300	
Serie	Cod. Art.	Tipologia	# WT 4975	# WT 4980	# WT 4976	# WT 4981	# WT 4977	# WT 4982	# WT 4978	# WT 4983	# WT 4985	# WT 4990	# WT 4986	# WT 4991	# WT 4987	# WT 4992	# WT 4988	# WT 4993
Luv	# 038080	appoggio	●	●	●	●					●	●	●	●				
Luv	# 038142	appoggio	●	●	●	●	●	●	●	●	●	●	●	●	●	●	●	●
PuraVida	# 036970	appoggio	●	●	●	●					●	●	●	●				
PuraVida	# 037070	appoggio	●	●	●	●					●	●	●	●				
Starck 1	# 038747	appoggio	●	●	●	●	●	●	●	●	●	●	●	●	●	●	●	●
Starck 1	# 040833	appoggio	●	●	●	●	●	●	●	●	●	●	●	●	●	●	●	●
Starck 1	# 040853	appoggio	●	●	●	●	●	●	●	●	●	●	●	●	●	●	●	●
Starck 1	# 044546	appoggio	●	●	●	●	●	●	●	●	●	●	●	●	●	●	●	●
Starck 1	# 044753	appoggio	●	●	●	●	●	●	●	●	●	●	●	●	●	●	●	●
Starck 1	# 232144	appoggio	●	●	●	●	●	●	●	●	●	●	●	●	●	●	●	●
Vero	# 045250	appoggio	●	●	●	●	●	●	●	●	●	●	●	●	●	●	●	●
Vero Air	# 038355	incasso	●	●	●	●	●	●	●	●	●	●	●	●	●	●	●	●
Vero Air	# 072445	appoggio	●	●	●	●	●	●	●	●	●	●	●	●	●	●	●	●
Vero Air	# 235050	appoggio	●	●	●	●	●	●	●	●	●	●	●	●	●	●	●	●
Vero Air	# 235060	appoggio	●	●	●	●	●	●	●	●	●	●	●	●	●	●	●	●
Vero Air	# 235070	appoggio	●	●	●	●					●	●	●	●				
Vero Air	# 235080	appoggio		●	●	●						●	●					
Vero Air	# 235150	appoggio	●	●	●	●	●	●	●	●	●	●	●	●	●	●	●	●
Vero Air	# 235160	appoggio	●	●	●	●	●	●	●	●	●	●	●	●	●	●	●	●
Vero Air	# 235250	appoggio	●	●	●	●	●	●	●	●	●	●	●	●	●	●	●	●
Vero Air	# 235260	appoggio	●	●	●	●	●	●	●	●	●	●	●	●	●	●	●	●
Vero Air	# 236860	appoggio	●	●	●	●	●	●	●	●	●	●	●	●	●	●	●	●
Viu	# 235860	appoggio	●	●	●	●	●	●	●	●	●	●	●	●	●	●	●	●
White Tulip	# 236243	appoggio	●	●	●	●	●	●	●	●	●	●	●	●	●	●	●	●

1) Dimensioni su fondo scuro = larghezza in mm; 2) Dimensioni su fondo chiaro = profondità in mm / Solo i lavabi elencati possono essere abbinati alla serie di mobili

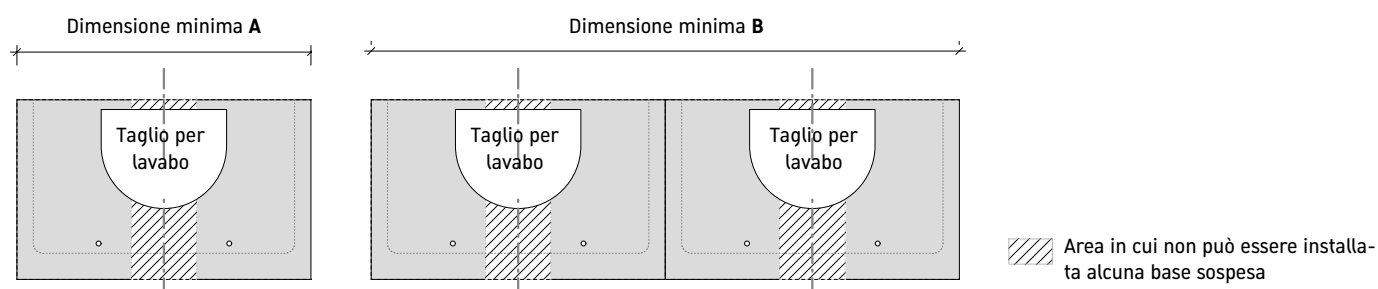
**DuraStyle** Abbinamenti di ceramica + consolle senza basi sottolavabo

Serie	Cod. Art.	Tipologia	DuraStyle 550	Consolle	
				Dimensione minima per tutte le serie	
				A	B
2nd floor	# 031758	incasso	●	800 <sup>1)</sup>	1450
2nd floor	# 031758	appoggio	●	700	1350
2nd floor	# 034760	incasso	●	800	1500
2nd floor	# 049160	incasso	●	675	1350
2nd floor	# 049170	incasso	●	780	1550
Bacino	# 032542	appoggio	●	500	1000
Bacino	# 033342	appoggio	●	500	1000
Bacino	# 033452	appoggio	●	600	1250
Cape Cod	# 232840	appoggio	●	500	100
Cape Cod	# 232843	appoggio	●	500	1030
Cape Cod	# 232848	appoggio	●	600	1250
Cape Cod	# 233950	appoggio	●	600	1260
Cape Cod	# 234043	appoggio	●	500	1030
Cape Cod	# 234046	appoggio	●	600	1250
Cape Cod	# 234755	appoggio	●	600	1250
D-Code	# 033754	incasso	●	700	1350
D-Neo	# 035760	incasso	●	680	1330
D-Neo	# 035860	incasso	●	680	1330
D-Neo	# 237140	appoggio	●	500	1000
D-Neo	# 237260	appoggio	●	600	1250
DuraSquare	# 073245	appoggio	●	600	1150
DuraSquare	# 234880	appoggio	●	820	1720
DuraSquare	# 234980	appoggio	●	820	1720
DuraSquare	# 235310	appoggio	●	1100	2200
DuraSquare	# 235312	appoggio	●	1220	2520
DuraSquare	# 235350	appoggio	●	520	1120
DuraSquare	# 235360	appoggio	●	700	1400
DuraSquare	# 235380	appoggio	●	900	1800
DuraSquare	# 235460	appoggio	●	700	1400
DuraSquare	# 235560	appoggio	●	700	1400
DuraSquare	# 235660	appoggio	●	700	1400
DuraStyle	# 034943	appoggio	●	600	1100
DuraStyle	# 034960	appoggio	●	700	1400

1) Dimensioni su fondo scuro = larghezza in mm; 2) Dimensioni su fondo chiaro = profondità in mm / Solo i lavabi elencati possono essere abbinati alla serie di mobili



**DuraStyle** Abbinamenti di ceramica + consolle senza basi sottolavabo

Serie	Cod. Art.	Tipologia	Consolle		
			DuraStyle 2)	Dimensione minima per tutte le serie	
				A	B
			550		
DuraStyle	# 037260	incasso	●	800 <sup>1)</sup>	1400
DuraStyle	# 037456	incasso		700	1350
DuraStyle	# 037462	incasso		800	1350
Foster	# 033550	appoggio	●	500	1050
Happy D.2	# 048360	incasso		900	1600
Happy D.2	# 231460	appoggio	●	700	1400
Happy D.2	# 231560	appoggio	●	800	1500
Happy D.2	# 231765	appoggio	●	750	1450
Happy D.2	# 231810	rettificato		1100	2200
Happy D.2	# 231812	appoggio		1300	2600
Happy D.2	# 231860	rettificato		800	1500
Happy D.2	# 231865	rettificato		800	1550
Happy D.2	# 231880	rettificato		900	1800
Happy D.2 Plus	# 235940	appoggio	●	500	1000
Happy D.2 Plus	# 235960	appoggio	●	700	1400
Happy D.2 Plus	# 236050	appoggio	●	600	1200
Happy D.2 Plus	# 236060	appoggio	●	700	1400
Luv	# 037950	appoggio	●	500	1050
Luv	# 037960	appoggio	●	600	1300
Luv	# 037970	appoggio	●	700	1450
Luv	# 037980	appoggio	●	800	1700
Luv	# 038050	appoggio	●	500	1050
Luv	# 038060	appoggio	●	600	1300
Luv	# 038070	appoggio	●	700	1450
Luv	# 038080	appoggio	●	800	1700
Luv	# 038142	appoggio	●	500	1100
PuraVida	# 036970	appoggio		800	1600
PuraVida	# 037070	appoggio	●	700	1500
Starck 1	# 038747	appoggio		500	1100
Starck 1	# 040833	appoggio	●	500	700
Starck 1	# 040853	appoggio	●	500	1100
Starck 1	# 044546	appoggio		500	1100
Starck 1	# 044753	appoggio		500	1100
Starck 2	# 232144	appoggio	●	600	1100
Starck 3	# 030256	incasso		700	1350
Vero	# 045250	appoggio		600	1200
Vero Air	# 072445	appoggio	●	600	1150
Vero Air	# 235010	appoggio	●	1100	2200
Vero Air	# 235012	appoggio	●	1300	---
Vero Air	# 235050	appoggio	●	600	1200
Vero Air	# 235060	appoggio	●	700	1400
Vero Air	# 235070	appoggio	●	750	1550
Vero Air	# 235080	appoggio	●	900	1800
Vero Air	# 235150	appoggio	●	600	1200

1) Dimensioni su fondo scuro = larghezza in mm; 2) Dimensioni su fondo chiaro = profondità in mm / Solo i lavabi elencati possono essere abbinati alla serie di mobili

**DuraStyle** Abbinamenti di ceramica + consolle senza basi sottolavabo

			Consolle		
			DuraStyle	Dimensione minima per tutte le serie	
				A	B
Serie	Cod. Art.	Tipologia	550 <sup>2)</sup>		
Vero Air	# 235160	appoggio	●	700 <sup>1)</sup>	1400
Vero Air	# 235250	appoggio		600	1200
Vero Air	# 235260	appoggio		700	1400
Vero Air	# 038355	incasso		800	1450
Viu	# 038560	incasso		620	1320
Viu	# 235860	appoggio	●	620	1320
White Tulip	# 236243	appoggio	●	500	1050

1) Dimensioni su fondo scuro = larghezza in mm; 2) Dimensioni su fondo chiaro = profondità in mm / Solo i lavabi elencati possono essere abbinati alla serie di mobili

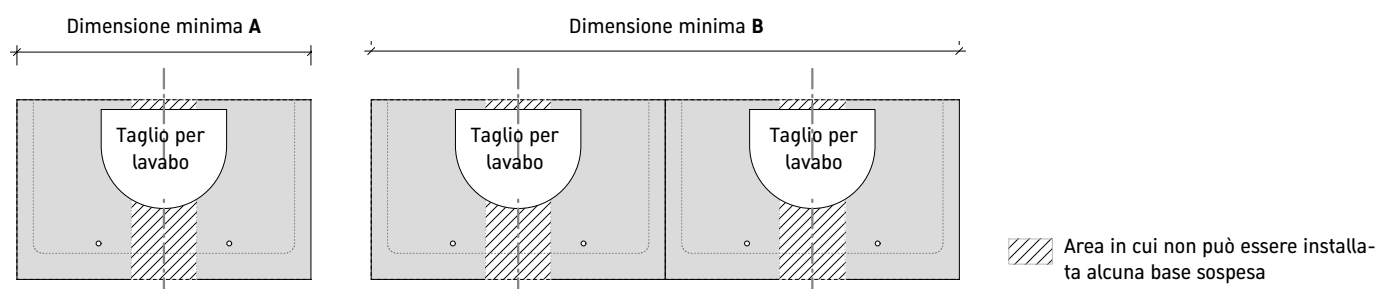
**DuraStyle, L-Cube** Abbinamenti di ceramica per consolle

Serie	Cod. Art.	Tipologia	Consolle								Dimensione minima per tutte le serie		
			480 (Compact)				550						
			Spessore 30 mm		Spessore 45 mm		Spessore 30 mm		Spessore 45 mm		A (mm)	B (mm)	
			# DS 104C	# DS 105C	# DS 100C	# DS 101C	# DS 106C	# DS 107C	# DS 102C	# DS 103C			
# LC 104C	# LC 105C	# LC 100C	# LC 101C	# LC 106C	# LC 107C	# LC 102C	# LC 103C						
2nd floor	# 031758	incasso	●	●	●	●	●	●	●	●	●	1) 800	1450
2nd floor	# 034760	incasso	●	●	●	●	●	●	●	●	●	800	1500
2nd floor	# 031758	appoggio	●	●	●	●	●	●	●	●	●	800	1450
2nd floor	# 049160	incasso	●	●	●	●	●	●	●	●	●	675	1350
2nd floor	# 049170	incasso	●	●	●	●	●	●	●	●	●	780	1550
2nd floor	# 049180	incasso					●	●	●	●	●	880	1750
Architec	# 032050	appoggio					●	●	●	●	●	600	1200
Bacino	# 032542	appoggio	●	●	●	●	●	●	●	●	●	500	1000
Bacino	# 033342	appoggio	●	●	●	●	●	●	●	●	●	500	1000
Bacino	# 033452	appoggio	●	●	●	●	●	●	●	●	●	600	1250
Cape Cod	# 232840	appoggio	●	●	●	●	●	●	●	●	●	500	1000
Cape Cod	# 232843	appoggio	●	●	●	●	●	●	●	●	●	500	1030
Cape Cod	# 234043	appoggio	●	●	●	●	●	●	●	●	●	500	1030
Cape Cod	# 234755	appoggio	●	●	●	●	●	●	●	●	●	600	1250
CapeCod	# 232848	appoggio					●	●	●	●	●	600	1250
CapeCod	# 233950	appoggio	●	●	●	●	●	●	●	●	●	600	1260
CapeCod	# 234046	appoggio					●	●	●	●	●	600	1250
D-Code	# 033754	incasso	●	●	●	●	●	●	●	●	●	700	1350
D-Neo	# 035760	incasso	●	●	●	●	●	●	●	●	●	680	1330
D-Neo	# 035860	incasso	●	●	●	●	●	●	●	●	●	680	1330
D-Neo	# 237140	appoggio	●	●	●	●	●	●	●	●	●	500	1000
D-Neo	# 237260	appoggio	●	●	●	●	●	●	●	●	●	600	1250
DuraSquare	# 073245	appoggio	●	●	●	●	●	●	●	●	●	600	1150
DuraSquare	# 234880	appoggio	●	●	●	●	●	●	●	●	●	820	1720
DuraSquare	# 234980	appoggio	●	●	●	●	●	●	●	●	●	820	1720
DuraSquare	# 235310	Lavabo	●	●	●	●	●	●	●	●	●	1100	2200
DuraSquare	# 235312	appoggio	●	●	●	●	●	●	●	●	●	1220	2520
DuraSquare	# 235350	appoggio	●	●	●	●	●	●	●	●	●	520	1120
DuraSquare	# 235360	Lavabo	●	●	●	●	●	●	●	●	●	700	1400
DuraSquare	# 235380	appoggio	●	●	●	●	●	●	●	●	●	900	1800
DuraSquare	# 235460	appoggio					●	●	●	●	●	700	1400
DuraSquare	# 235560	appoggio	●	●	●	●	●	●	●	●	●	700	1400
DuraSquare	# 235660	appoggio	●	●	●	●	●	●	●	●	●	700	1400

1) Dimensioni su fondo scuro = larghezza in mm; 2) Dimensioni su fondo chiaro = profondità in mm / Solo i lavabi elencati possono essere abbinati alla serie di mobili

**DuraStyle, L-Cube** Abbinamenti di ceramica per consolle

			Consolle								Dimensione minima per tutte le serie	
			480 (Compact)				550					
			Spessore 30 mm		Spessore 45 mm		Spessore 30 mm		Spessore 45 mm			
			# DS 104C	# DS 105C	# DS 100C	# DS 101C	# DS 106C	# DS 107C	# DS 102C	# DS 103C		
Serie	Cod. Art.	Tipologia	# LC 104C	# LC 105C	# LC 100C	# LC 101C	# LC 106C	# LC 107C	# LC 102C	# LC 103C	A (mm)	B (mm)
DuraStyle	# 034943	appoggio	●	●	●	●	●	●	●	●	<sup>1)</sup> 600	1100
DuraStyle	# 034960	appoggio	●	●	●	●	●	●	●	●	700	1400
DuraStyle	# 037260	incasso	●	●	●	●	●	●	●	●	800	1400
DuraStyle	# 037456	incasso	●	●	●	●	●	●	●	●	700	1350
DuraStyle	# 037462	incasso					●	●	●	●	800	1350
Foster	# 033550	appoggio	●	●	●	●	●	●	●	●	500	1050
Happy D.2	# 231460	appoggio	●	●	●	●	●	●	●	●	700	1400
Happy D.2	# 231560	appoggio	●	●	●	●	●	●	●	●	800	1500
Happy D.2	# 231765	appoggio	●	●	●	●	●	●	●	●	750	1450
Happy D.2	# 231810	rettificato					●	●	●	●	1100	2200
Happy D.2	# 231812	incasso					●	●	●	●	1300	2600
Happy D.2	# 231860	rettificato					●	●	●	●	900	1600
Happy D.2	# 231865	rettificato					●	●	●	●	800	1550
Happy D.2	# 231880	rettificato					●	●	●	●	900	1800
Happy D.2	# 048360	incasso					●	●	●	●	900	1600
Happy D.2 Plus	# 235940	appoggio	●	●	●	●	●	●	●	●	500	1000
Happy D.2 Plus	# 235960	appoggio	●	●	●	●	●	●	●	●	700	1400
Happy D.2 Plus	# 236050	appoggio	●	●	●	●	●	●	●	●	600	1200
Happy D.2 Plus	# 236060	appoggio	●	●	●	●	●	●	●	●	700	1400
Luv	# 037950	appoggio	●	●	●	●	●	●	●	●	500	1050
Luv	# 037960	appoggio	●	●	●	●	●	●	●	●	600	1250
Luv	# 037970	appoggio	●	●	●	●	●	●	●	●	700	1450
Luv	# 037980	appoggio	●	●	●	●	●	●	●	●	800	1650
Luv	# 038050	appoggio	●	●	●	●	●	●	●	●	500	1050
Luv	# 038060	appoggio	●	●	●	●	●	●	●	●	600	1250
Luv	# 038070	appoggio	●	●	●	●	●	●	●	●	700	1450
Luv	# 038080	appoggio	●	●	●	●	●	●	●	●	800	1650
Luv	# 038142	appoggio	●	●	●	●	●	●	●	●	420	890
PuraVida	# 036970	appoggio					●	●	●	●	800	1600
PuraVida	# 037070	appoggio	●	●	●	●	●	●	●	●	700	1500
Starck 1	# 038747	appoggio					●	●	●	●	500	1100
Starck 1	# 040833	appoggio	●	●	●	●	●	●	●	●	500	700
Starck 1	# 040853	appoggio					●	●	●	●	500	1100
Starck 1	# 044546	appoggio					●	●	●	●	500	1100
Starck 1	# 044753	appoggio					●	●	●	●	500	1100
Starck 2	# 232144	appoggio	●	●	●	●	●	●	●	●	600	1100
Starck 3	# 030256	incasso					●	●	●	●	700	1350
Vero	# 045250	appoggio					●	●	●	●	600	1200
Vero Air	# 038355	incasso					●	●	●	●	700	1350
Vero Air	# 072445	appoggio	●	●	●	●	●	●	●	●	600	1150
Vero Air	# 235010	appoggio	●	●	●	●	●	●	●	●	1100	2200
Vero Air	# 235012	appoggio	●	●	●	●	●	●	●	●	1300	---
Vero Air	# 235050	appoggio	●	●	●	●	●	●	●	●	600	1200
Vero Air	# 235060	appoggio	●	●	●	●	●	●	●	●	700	1400

1) Dimensioni su fondo scuro = larghezza in mm; 2) Dimensioni su fondo chiaro = profondità in mm / Solo i lavabi elencati possono essere abbinati alla serie di mobili

**DuraStyle, L-Cube** Abbinamenti di ceramica per consolle

			Consolle								Dimensione minima per tutte le serie	
			2) 480 (Compact)				550					
			Spessore 30 mm		Spessore 45 mm		Spessore 30 mm		Spessore 45 mm			
			# DS 104C	# DS 105C	# DS 100C	# DS 101C	# DS 106C	# DS 107C	# DS 102C	# DS 103C		
Serie	Cod. Art.	Tipologia	# LC 104C	# LC 105C	# LC 100C	# LC 101C	# LC 106C	# LC 107C	# LC 102C	# LC 103C	A (mm)	B (mm)
Vero Air	# 235070	appoggio	●	●	●	●	●	●	●	●	1) 800	1600
Vero Air	# 235080	appoggio	●	●	●	●	●	●	●	●	900	1800
Vero Air	# 235150	appoggio	●	●	●	●	●	●	●	●	600	1200
Vero Air	# 235160	appoggio	●	●	●	●	●	●	●	●	700	1400
Vero Air	# 235250	appoggio					●	●	●	●	600	1200
Vero Air	# 235260	appoggio					●	●	●	●	700	1400
Viu	# 038560	incasso	●	●	●	●	●	●	●	●	620	1320
Viu	# 235860	appoggio	●	●	●	●	●	●	●	●	620	1320
White Tulip	# 236243	appoggio	●	●	●	●	●	●	●	●	500	1050

1) Dimensioni su fondo scuro = larghezza in mm; 2) Dimensioni su fondo chiaro = profondità in mm / Solo i lavabi elencati possono essere abbinati alla serie di mobili

## DuraStyle, L-Cube Modulo d'ordine per consolle (profondità 480/550 mm)

Cliente	N. d'ordine
Serie	Data
Consegna	Colore
Lavabo #	

**Infobox:** A richiesta soluzioni individuali con consolle della larghezza desiderata, abbinare a basi sospese e staffe di sostegno (allegare disegno) / Larghezza massima delle consolle: 2000 mm. Larghezze fino a 2700 mm su richiesta / Per le soluzioni variabili a partire da 1001 mm o per quelle con due lavabi è necessaria una staffa aggiuntiva per garantire la stabilità / Se non si installa una base sospesa o una base sottolavabo sospesa, si consiglia una larghezza minima della consolle di 600 mm / Sovrapprezzo di 27 € per praticare il foro per la rubinetteria. Specificare le coordinate esatte (asse + diametro)!

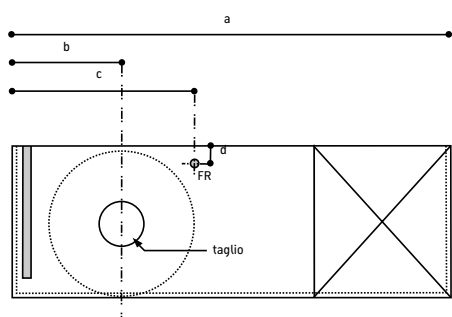





**Perché le consolle di larghezza variabile siano prodotte su misura sono necessarie le seguenti indicazioni:**

- a = \_\_\_\_ mm      Larghezza totale della consolle
- b = \_\_\_\_ mm      Distanza dal bordo sinistro della consolle al centro del taglio per il lavabo.
- c = \_\_\_\_ mm      In caso di foro per la rubinetteria sulla consolle, distanza dal bordo sinistro della consolle al centro del foro. Per rubinetteria lavabo a 2 fori: oltre ai fori per la rubinetteria indicare anche la distanza dal bordo sinistro al centro del foro della manopola.
- d = \_\_\_\_ mm      In caso di foro per la rubinetteria, la distanza dal bordo posteriore della consolle al centro del foro. Per rubinetteria lavabo a 2 fori: indicare anche la distanza dal bordo posteriore della consolle al centro del foro per la manopola.

**Infobox:** Per consolle senza basi abbinare:  
 2 staffe di sostegno per consolle fino a 1000 mm,  
 3 staffe di sostegno per consolle da 1001 a 1400 mm,  
 4 staffe di sostegno per consolle da 1401 a 2000 mm.

**Assicuratevi di aver indicato nel modulo d'ordine tutte le informazioni necessarie. La seguente griglia prestampata vi aiuterà a disegnare la superficie del piano della consolle.**

Base sospesa / base sottolavabo sospesa  # UV 9903 / UV 9917  
 Staffa di sostegno portasciugamani  # UV 9902  
 Staffa di sostegno ad angolo  # UV 9926  
 Staffa di sostegno a T  # UV 9926  
 Foro rubinetteria  D = 35 mm (dimensione standard)

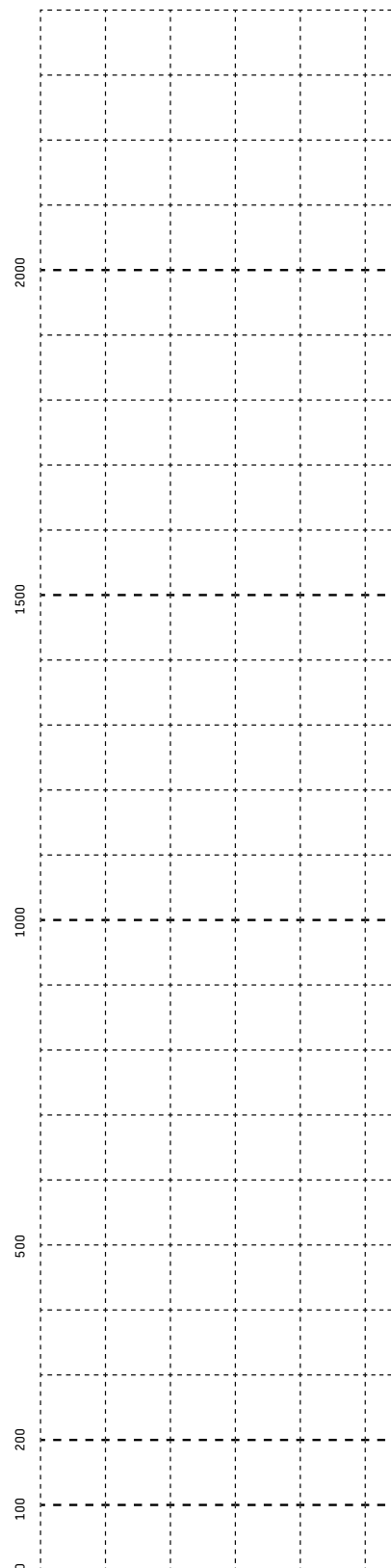

Profondità = 480/550

## DuraStyle Informazioni d'ordine per consolle

**Regola 1:** La massima sporgenza laterale della consolle rispetto al lavabo sottopiano DuraStyle senza staffe di sostegno supplementari è 440 mm, per una larghezza totale della consolle di 1400 mm. Il lavabo sottopiano DuraStyle sostiene la consolle. La larghezza minima della consolle è 800 mm, quella massima 2000 mm. In quest'ultimo caso è necessario ordinare staffe di sostegno aggiuntive (# UV 9933).

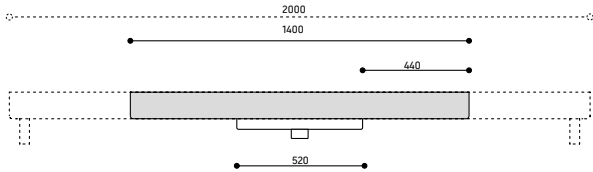

**Regola 4:** Sporgenza laterale minima (da un lato) e larghezza minima della consolle con taglio portasciugamani nella fascia frontale, nel caso in cui la consolle sia sostenuta da una staffa = 520/1480 mm. Il taglio portasciugamani è sempre vicino al lavabo. La posizione è variabile (le dimensioni devono essere indicate nell'ordine).

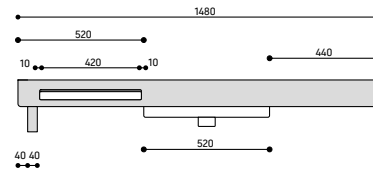

**Regola 2:** In caso di installazione di 2 lavabi DuraStyle, la larghezza massima della consolle senza l'utilizzo di staffe di sostegno aggiuntive è 2000 mm.

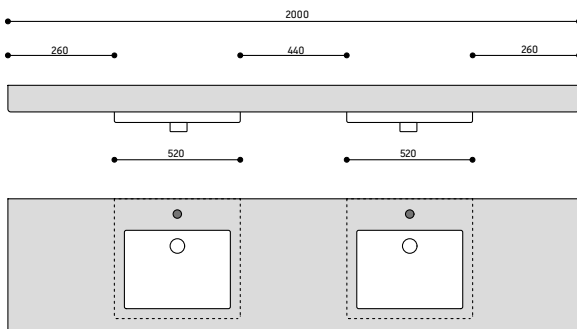

**Regola 3:** Il taglio portasciugamani nella superficie laterale della consolle è possibile solo se il lato interessato non poggia a parete. Se è presente una staffa di sostegno, è necessario mantenere una distanza minima di 40 mm tra staffa e taglio portasciugamani e tra quest'ultimo e il bordo.

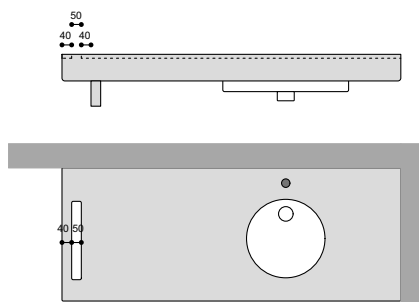

## DuraStyle Modulo d'ordine per le consolle

Cliente \_\_\_\_\_ N. d'ordine \_\_\_\_\_

Serie \_\_\_\_\_ Data \_\_\_\_\_

Consegna \_\_\_\_\_ Finitura \_\_\_\_\_

Base sospesa / Mensola con cassetti: # \_\_\_\_\_

**Infobox:** Per soluzioni individuali, tenere conto delle istruzioni per ordinare le consolle DuraStyle di larghezza variabile e con posizione variabile della base o delle staffe di sostegno. Allegare relativo disegno / Larghezza massima della consolle 2000 mm / Sovrapprezzo di 27 € per praticare il foro per la rubinetteria su richiesta. Specificare le coordinate esatte (asse + diametro)!

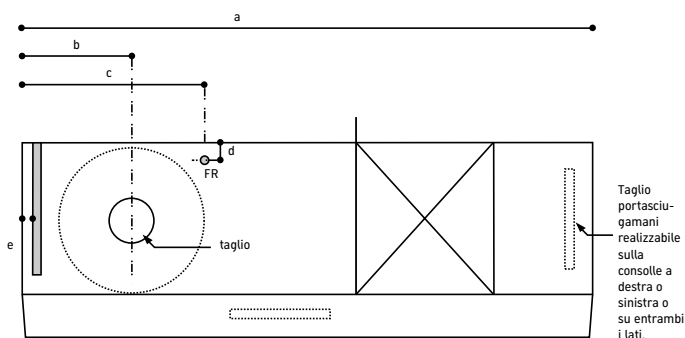

**Perché le consolle di larghezza variabile siano prodotte su misura, sono necessarie le seguenti indicazioni:**

- a = \_\_\_\_ mm      Larghezza totale della consolle
- b = \_\_\_\_ mm      Distanza dal bordo sinistro della consolle al centro del taglio per il lavabo.
- c = \_\_\_\_ mm      In caso di foro per la rubinetteria sulla consolle, distanza dal bordo sinistro della consolle al centro del foro. Per rubinetteria lavabo a 2 fori: oltre ai fori per la rubinetteria indicare anche la distanza dal bordo sinistro al centro del foro della manopola.
- d = \_\_\_\_ mm      In caso di foro per la rubinetteria, la distanza dal bordo posteriore della consolle al centro del foro. Per rubinetteria lavabo a 2 fori: indicare anche la distanza dal bordo posteriore della consolle al centro del foro per la manopola.
- e = \_\_\_\_ mm      Distanza desiderata tra le staffe di sostegno, misurata dal bordo sinistro della consolle al bordo esterno della staffa, e tipo di staffa di scelto (# UV 9926, UV 9902, UV 9933)

**Infobox:** Per consolle senza basi abbinate:  
 2 staffe di sostegno per consolle fino a 1000 mm,  
 3 staffe di sostegno per consolle da 1001 a 1400 mm,  
 4 staffe di sostegno per consolle da 1401 a 2000 mm.

Base sospesa      Base sottolavabo     

Staffa di sostegno portasciugamani # UV 9933     

Staffa di sostegno ad angolo # UV 9902 (40 mm)     

Staffa di sostegno a T # UV 9926     

FR = foro rubinetteria, Staffa di sostegno a T     

D = 35 mm (dimensione standard)

**Assicuratevi di aver indicato nel modulo d'ordine tutte le informazioni necessarie. La seguente griglia prestampata vi aiuterà a disegnare la superficie del piano della consolle.**

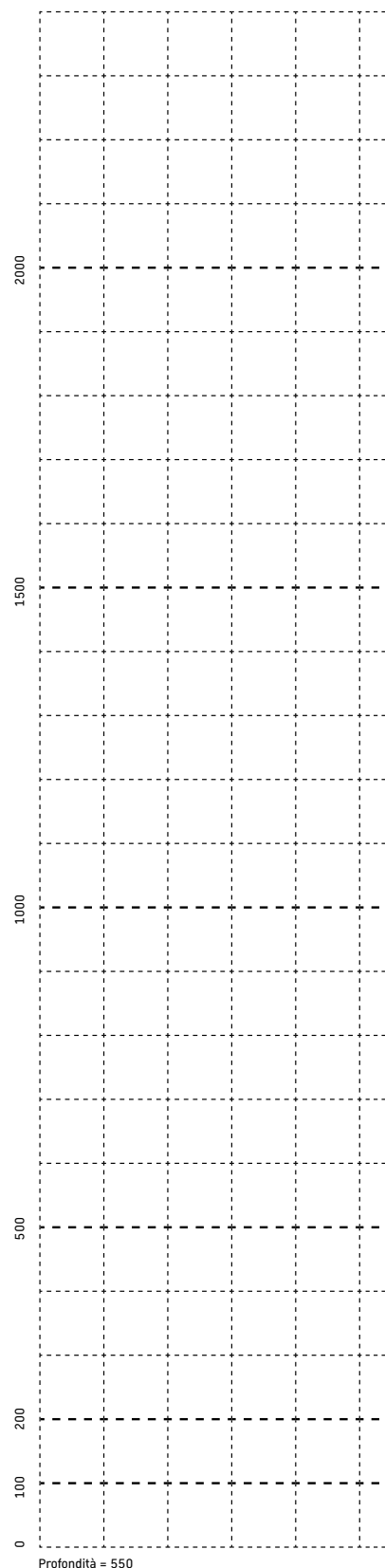



## Condizioni generali di vendita

### I. Disposizioni generali e campo di applicazione

Le condizioni generali di vendita e di consegna qui riportate sono applicabili alle vendite effettuate da Duravit Italia S.r.l. a socio unico. Con il proprio ordine d'acquisto il Committente accetta integralmente tali condizioni di vendita. Per ogni disposizione aggiuntiva o derogativa e, in particolare, per le condizioni generali d'acquisto del Committente è necessario un accordo scritto.

### II. Accettazione degli ordini

Gli ordini, anche se sottoscritti da agenti o venditori di Duravit Italia S.r.l. a socio unico, sono sempre subordinati all'accettazione di quest'ultima.

### III. Dimensioni e pesi

Le dimensioni ed i pesi dei prodotti sono da considerarsi indicativi e possono subire leggere variazioni.

Tutti i prodotti Duravit vengono consegnati pertanto con riserva di piccole divergenze di peso e dimensione.

I difetti di piccola entità, verificatisi in fase di produzione, vengono tollerati a condizione che non incidano sull'aspetto del sanitario e che non ne precludano il corretto funzionamento anche a seguito di un'installazione a regola d'arte.

### IV. Colori

La produzione in serie può portare a lievi variazioni di colore che sono considerate caratteristiche del prodotto, pertanto ammesse.

Duravit Italia S.r.l. a socio unico declina ogni responsabilità per divergenze di colore con prodotti di altri produttori o realizzati con altri materiali.

### V. Caratteristiche tecniche

Le dimensioni per l'installazione indicate nei cataloghi o nelle schede tecniche di Duravit possono discostare leggermente dai prodotti.

Gli esempi di installazione o le misure indicate non implicano responsabilità da parte di Duravit Italia S.r.l. a socio unico.

Duravit si riserva il diritto di apportare modifiche e migliorie tecniche ai prodotti o sospendere la produzione dei modelli in qualsiasi momento, senza preavviso.

### VI. Installazione

È necessario rispettare le indicazioni generali per l'installazione, la pulizia e la manutenzione fornite da Duravit.

Duravit Italia S.r.l. a socio unico declina ogni responsabilità per i danni provocati dal mancato rispetto di tali indicazioni.

### VII. Termini di consegna

Il termine di consegna convenuto si basa sulla situazione al momento dell'ordine, in condizioni normali di produzione e di approvvigionamento delle materie prime, e ha quindi un valore semplicemente indicativo perché subordinato a qualsiasi imprevisto.

Duravit Italia S.r.l. a socio unico non si assume alcuna responsabilità in caso di ritardi nella spedizione o consegna della merce.

Non vengono quindi accettate richieste per danni e/o interessi di mora per ritardi di consegna.

### VIII. Cause di forza maggiore

Duravit Italia S.r.l. a socio unico non risponde per il non adempimento delle sue obbligazioni contrattuali a seguito di cause di forza maggiore.

Sono considerati "casi di forza maggiore" le circostanze non prevedibili al momento dell'ordine e della relativa conferma e sulle quali il fornitore non può avere alcuna influenza, quali ad esempio catastrofi naturali, fatti di guerra, scioperi, boicottaggi o qualsiasi disposizione amministrativa che possa impedire o complicare in certa misura l'esecuzione dell'ordine.

### IX. Garanzia

Le prestazioni di garanzia si limitano solitamente alla sostituzione della merce fornita, qualora i prodotti risultassero difettosi per vizi di fabbricazione.

In caso di utilizzo errato o inadatto dei prodotti non potrà essere accordata alcuna prestazione di garanzia.

Duravit offre ai propri clienti una Lifetime Warranty per determinati prodotti in ceramica (vedere elenco sul sito [www.duravit.it](http://www.duravit.it)), una garanzia volontaria del produttore, personale e per tutta la vita, in conformità con le disposizioni riportate online.

Entro 3 mesi dall'acquisto, i clienti finali possono registrare online i propri prodotti in ceramica Duravit e ricevere un certificato personale. Nel caso si riscontrino un difetto dei materiali, di fabbricazione o di costruzione, è possibile presentare reclamo anche online. In caso di reclamo in garanzia, Duravit sosterrà i costi di installazione e rimozione del prodotto interessato.

Per quanto concerne gli altri prodotti, la garanzia è limitata a 5 anni dalla consegna franco magazzino del rivenditore per tutti i prodotti in ceramica

che non godono della Lifetime Warranty, le vasche senza idromassaggio, i piatti doccia, i sedili, gli accessori, i mobili e le rubinetterie, e 2 anni per le vasche idromassaggio, i sedili elettronici SensoWash® e la gamma DuraSystem, a condizione che l'installazione sia stata effettuata da personale qualificato.

Le parti soggette a usura sono escluse dalla garanzia.

Per gli eventuali difetti "non visibili" il termine di garanzia è di 5 anni ma si limita unicamente alla sostituzione della merce contestata.

I difetti visibili devono essere segnalati immediatamente per iscritto, al più tardi entro 8 giorni dalla data di consegna ed in ogni caso prima dell'installazione o della messa in funzione del prodotto difettoso.

I difetti non visibili sono soggetti a garanzia a condizione che ne sia data immediata comunicazione a Duravit Italia S.r.l. a socio unico al momento della loro constatazione e comunque entro i limiti della garanzia.

La merce contestata deve essere conservata in modo corretto fino ai relativi accertamenti tecnici e all'eventuale accettazione della richiesta di garanzia.

In caso di contestazione giustificata, Duravit Italia S.r.l. a socio unico sarà obbligata a sostituire la merce contestata o riaccreditarne il valore qualora ritenga più conveniente procedere alla sua distruzione in loco.

In nessun caso Duravit Italia S.r.l. a socio unico è da ritenersi responsabile per i danni derivanti dalla posa in opera del prodotto difettoso.

### X. Condizioni di consegna

La merce viene consegnata franco deposito Duravit o franco destino con rischi a carico del Destinatario e comunque in conformità alle condizioni riportate sulla conferma d'ordine.

Duravit Italia S.r.l. a socio unico è responsabile dell'imballo e del carico adeguati ma non risponde dei danni o dello smarrimento della merce durante il trasporto.

Il Destinatario è tenuto a verificare la merce prima di accettarla per accertarsi della presenza di eventuali danni dovuti al trasporto.

Un eventuale danno deve essere immediatamente segnalato al trasportatore, con invio simultaneo a Duravit Italia S.r.l. a socio unico di copia della constatazione del sinistro.

Sono ammesse consegne parziali; le spese derivanti non sono rimborsabili.

Le spese per un'eventuale assicurazione sul trasporto richiesta dal Committente sono a carico di quest'ultimo.

### XI. Informazioni

Duravit Italia S.r.l. a socio unico fornisce informazioni relative all'installazione e all'utilizzo dei prodotti, assistenza tecnica e qualsiasi altro dato utile, senza impegno o responsabilità alcuna.

### XII. Riserva di proprietà

Duravit Italia S.r.l. a socio unico applica una riserva di proprietà sulla merce fornita fin quando esistono crediti aperti, risultanti dai rapporti commerciali con il Committente.

### XIII. Foro competente

Qualsiasi controversia tra il Committente e Duravit Italia S.r.l. a socio unico è di competenza del Foro in cui ha sede quest'ultima, ovvero il Tribunale di Ravenna.

### XIV. Diritto applicabile

Le condizioni generali di vendita qui riportate ed i contratti di acquisto sono regolati dal diritto italiano.

L'eventuale nullità di alcune disposizioni delle presenti condizioni generali di vendita non influenza in nessun caso la validità delle altre.

## Tabella colori della ceramica

Colore	00 Bianco	13 Antracite opaco	20 Bianco HygieneGlaze	23 Bianco/Grigio satinato	26 Bianco/Bianco satinato	32 Bianco satinato	61 Bianco/Antracite opaco	89 Antracite/Antracite opaco	90 Bianco (HYG)/Bianco satinato			
Codice colore												
Ceramica												
Serie 1930	●	.	.	.	.	.	.	.	.			
Architec	●	.	●	.	.	.	.	.	.			
Bacino	●	.	.	.	.	.	.	.	.			
Cape Cod	●	.	.	.	●	●	.	.	.			
Darling New	●	.	●	.	.	.	.	.	.			
D-Code	●	.	●	.	.	.	.	.	.			
D-Neo	●	.	●	.	.	.	.	.	.			
Duraplus	●	.	.	.	.	.	.	.	.			
DuraSquare	●	.	.	.	.	.	.	.	.			
DuraStyle	●	.	●	.	.	.	.	.	.			
Duravit No.1	●	.	●	.	.	.	.	.	.			
Happy D.2	●	●	●	.	.	.	.	●	.			
Happy D.2 Plus	●	●	.	.	.	.	●	.	.			
Luv	●	.	.	.	●	.	.	.	.			
ME by Starck	●	.	●	.	●	●	.	.	●			
Scola	●	.	.	.	.	.	.	.	.			
Starck 1	●	.	.	.	.	.	.	.	.			
Starck 2	●	.	.	.	.	.	.	.	.			
Starck 3	●	.	●	.	.	.	.	.	.			
Vero Air	●	.	●	.	.	.	.	.	.			
Vero	●	.	.	.	.	.	.	.	.			
Viu	●	.	●	.	.	.	.	.	.			
White Tulip	●	.	●	.	.	.	.	.	.			

**Pannelli vasche / prodotti wellness** Tabella colori e finiture legno

	Darling New	DuraStyle	Starck	Vero
<b>Quarzo ricomposto*</b>				
17 Bianco strutturato	—	.	.	.
25 Sabbia strutturato	—	.	.	.
33 Grigio strutturato	—	.	.	.
<b>Legno massello</b>				
76 Rovere europeo massello	—	.	.	.
77 Noce americano massello	—	.	.	.
95 Rovere Vintage massello	—	.	.	.
H5 Rovere naturale massello	—	.	.	.
<b>Impiallacciatura in vero legno</b>				
13 Noce americano	—	.	.	.
69 Noce spazzolato	—	.	.	.
71 Rovere mediterraneo	—	.	.	.
72 Rovere moro spazzolato	—	.	.	.
<b>Bilaminato</b>				
07 Grigio cemento opaco	—	.	.	.
16 Rovere nero	—	.	.	.
18 Bianco opaco	—	.	.	.
21 Noce scuro	—	.	.	.
22 Bianco lucido	—	.	.	.
30 Rovere naturale	—	.	.	.
35 Rovere Terra	—	.	.	.
43 Grigio basalto opaco	—	.	.	.
49 Grigio grafite opaco	—	.	.	.
75 Lino	—	.	.	.
79 Noce naturale	—	.	.	.
80 Grigio grafite super opaco	—	.	.	.
91 Taupe	—	.	.	.
<b>Acrilico</b>				
82 Acrilico bianco	— ●	●	●	●
<b>Laccatura</b>				
36 Bianco satinato	—	.	.	.
38 Grigio Dolomiti lucido	—	.	.	.
39 Bianco Nordic satinato	—	.	.	.
40 Nero lucido	—	.	.	.
54 Mandorla satinato	—	.	.	.
58 Grigio grafite satinato	—	.	.	.
60 Taupe satinato	—	.	.	.
85 Bianco lucido	—	.	.	.
89 Grigio flanella lucido	—	.	.	.
90 Grigio flanella satinato	—	.	.	.
92 Grigio pietra satinato	—	.	.	.
98 Blu notte satinato	—	.	.	.
H1 Grigio grafite lucido	—	.	.	.
H2 Grigio pietra lucido	—	.	.	.
H3 Taupe lucido	—	.	.	.
H4 Bianco Nordic lucido	—	.	.	.

**Mobili per il bagno** Tabella colori e finiture

	Brioso	Cape Cod*	D-Neo	DuraStyle	Duravit No.1	Happy D.2 Plus	Ketho	L-Cube	Luci e specchi universali	Luv	Starck	White Tulip	XBase	XSquare	XViu
<b>Quarzo ricomposto*</b>															
17 Bianco strutturato	—	.	.	.	.	.	.	.	.	●*	.	.	.	.	.
25 Sabbia strutturato	—	.	.	.	.	.	.	.	.	●*	.	.	.	.	.
33 Grigio strutturato	—	.	.	.	.	.	.	.	.	●*	.	.	.	.	.
<b>Legno massello</b>															
76 Rovere europeo massello	—	.	.	●**	.	.	.	.	.	.	.	.	.	.	.
77 Noce americano massello	—	.	.	●**	.	.	.	.	.	●*	.	●***	.	●*	.
95 Rovere Vintage massello	—	.	●	.	.	.	.	.	.	.	.	.	.	.	.
H5 Rovere naturale massello	—	.	.	.	.	.	.	.	.	.	.	●***	.	.	.
<b>Impiallacciatura in vero legno</b>															
13 Noce americano	—	.	.	.	.	.	.	●	.	.	●	.	.	.	●
69 Noce spazzolato	—	.	.	.	.	●	.	●	.	.	.	.	.	.	●
71 Rovere mediterraneo	—	.	.	.	.	●	.	●	.	.	.	.	.	.	●
72 Rovere moro spazzolato	—	.	.	.	.	.	.	●	.	.	.	.	.	.	●
<b>Bilaminato</b>															
07 Grigio cemento opaco	—	●	.	●	●	.	.	●	●	.	.	.	.	●	●
16 Rovere nero	—	●	.	●	●	.	.	●	●	.	.	.	.	●	●
18 Bianco opaco	—	●	.	●	●	●	.	●	●	.	.	.	●	●	●
21 Noce scuro	—	●	.	●	●	.	.	●	●	.	.	.	●	●	●
22 Bianco lucido	—	●	.	●	●	●	.	●	●	.	.	.	.	●	●
30 Rovere naturale	—	●	.	●	●	.	.	●	●	.	.	.	●	●	●
35 Rovere Terra	—	●	.	●	●	.	.	●	●	.	.	.	.	●	●
43 Grigio basalto opaco	—	●	.	●	●	.	.	●	●	.	.	.	.	●	●
49 Grigio grafite opaco	—	●	.	●	●	●	.	●	●	.	.	.	●	●	●
75 Lino	—	●	.	●	●	●	.	●	●	.	.	.	.	●	●
79 Noce naturale	—	●	.	●	●	.	.	●	●	.	.	.	.	●	●
80 Grigio grafite super opaco	—	.	.	.	.	●	.	●	●	.	.	.	.	●	●
91 Taupe	—	●	.	●	●	.	.	●	●	.	.	.	.	●	●
<b>Acrilico</b>															
82 Acrilico bianco	—	.	.	.	.	.	.	.	.	.	.	.	.	.	.
<b>Laccatura</b>															
36 Bianco satinato	—	.	.	.	.	●	.	.	.	●	●	●	.	●	.
38 Grigio Dolomiti lucido	—	.	.	.	.	.	.	●	.	.	.	.	.	●	●
39 Bianco Nordic satinato	—	.	.	.	.	●	.	.	.	●	●	●	.	●	.
40 Nero lucido	—	.	.	.	.	.	.	●	.	.	●	.	.	●	●
54 Mandorla satinato	—	.	.	.	.	.	.	.	.	●	.	.	.	.	.
58 Grigio grafite satinato	—	.	.	.	.	.	.	.	.	.	.	●	.	.	.
60 Taupe satinato	—	.	.	.	.	●	.	.	.	●	●	●	.	●	.
85 Bianco lucido	—	.	●	.	.	.	.	●	.	.	●	●	.	●	●
89 Grigio flanella lucido	—	.	.	.	.	.	.	●	.	.	.	.	.	●	●
90 Grigio flanella satinato	—	.	.	.	.	.	.	●	.	.	.	.	.	●	●
92 Grigio pietra satinato	—	.	.	.	.	●	.	.	.	●	●	.	.	●	.
98 Blu notte satinato	—	.	.	.	.	●	.	.	.	●	●	.	.	●	.
H1 Grigio grafite lucido	—	.	.	.	.	.	.	.	.	.	.	●	.	.	.
H2 Grigio pietra lucido	—	.	.	.	.	.	.	.	.	.	.	●	.	.	.
H3 Taupe lucido	—	.	.	.	.	.	.	.	.	.	.	●	.	.	.
H4 Bianco Nordic lucido	—	.	.	.	.	.	.	.	.	.	.	●	.	.	.

\* Solo consolle / \*\* Strutture portasciugamani / \*\*\* Solo frontali





## Colori della ceramica



00 Bianco  
20 Bianco (HyG)

13 Antracite opaco

32 Bianco satinato

## Colori della ceramica, versioni bicolore



23 Bianco/Grigio satinato

26 Bianco/ Bianco satinato

61 Bianco/ Antracite opaco

89 Antracite/ Antracite opaco

90 Bianco (HyG)/ Bianco satinato

## Profili in alluminio

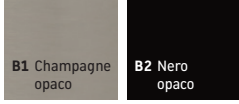

B1 Champagne opaco

B2 Nero opaco

## Superfici metalliche



10 Cromo

46 Nero opaco

## Decori degli specchi

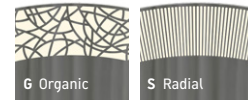

G Organic

S Radial

## Colori DuraSolid Q

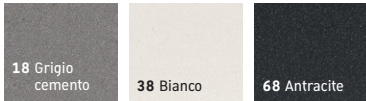

18 Grigio cemento

38 Bianco

68 Antracite

## DuraSolid A

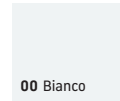

00 Bianco

## Quarzo ricomposto

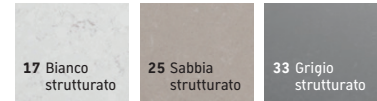

17 Bianco strutturato

25 Sabbia strutturato

33 Grigio strutturato

## Finiture dei mobili

### Legno massello

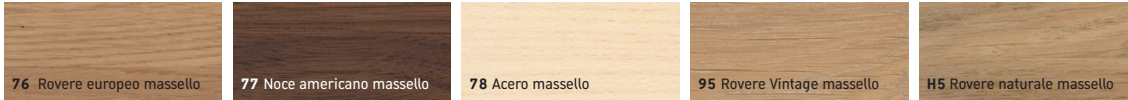

76 Rovere europeo massello

77 Noce americano massello

78 Acero massello

95 Rovere Vintage massello

H5 Rovere naturale massello

### Impiallacciatura in vero legno

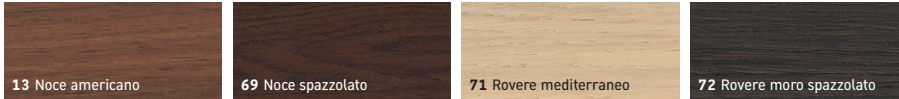

13 Noce americano

69 Noce spazzolato

71 Rovere mediterraneo

72 Rovere moro spazzolato

### Bilaminato

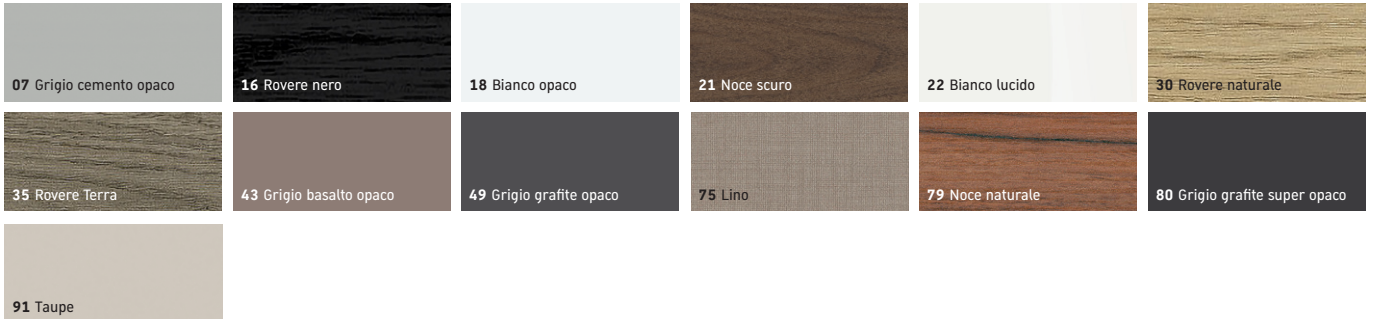

07 Grigio cemento opaco

16 Rovere nero

18 Bianco opaco

21 Noce scuro

22 Bianco lucido

30 Rovere-naturale

35 Rovere Terra

43 Grigio basalto opaco

49 Grigio grafite opaco

75 Lino

79 Noce naturale

80 Grigio grafite super opaco

91 Taupe

### Laccatura / Ripiani in vetro

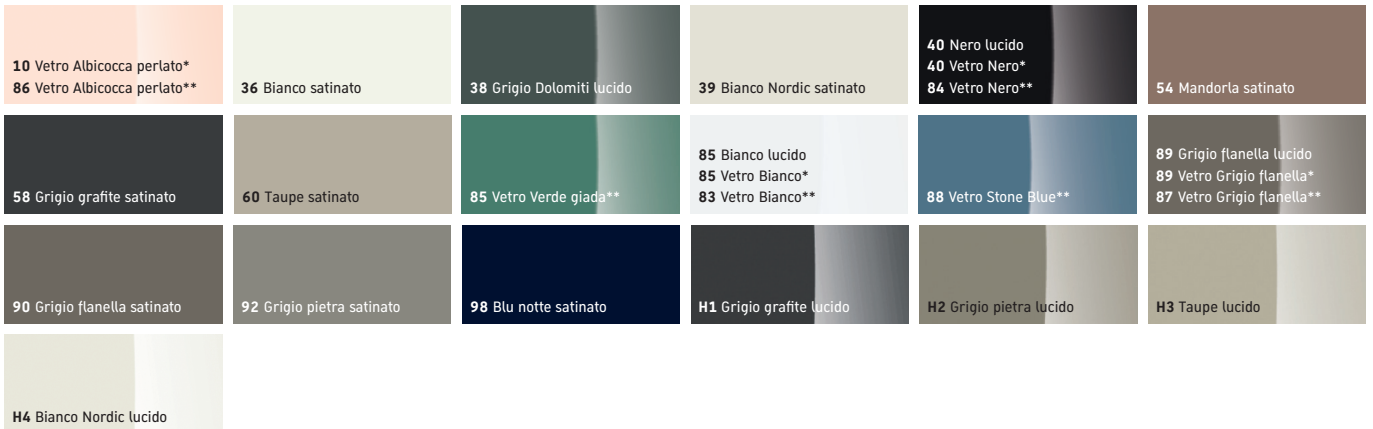

10 Vetro Albicocca perlato\*

86 Vetro Albicocca perlato\*\*

36 Bianco satinato

38 Grigio Dolomiti lucido

39 Bianco Nordic satinato

40 Nero lucido

40 Vetro Nero\*

84 Vetro Nero\*\*

54 Mandorla satinato

58 Grigio grafite satinato

60 Taupe satinato

85 Vetro Verde giada\*\*

85 Bianco lucido

85 Vetro Bianco\*

83 Vetro Bianco\*\*

88 Vetro Stone Blue\*\*

89 Grigio flanella lucido

89 Vetro Grigio flanella\*

87 Vetro Grigio flanella\*\*

90 Grigio flanella satinato

92 Grigio pietra satinato

98 Blu notte satinato

H1 Grigio grafite lucido

H2 Grigio pietra lucido

H3 Taupe lucido

H4 Bianco Nordic lucido

\* Solo per la serie XViu / \*\* Solo per la serie DuraSquare

### Acrilico

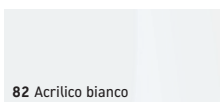

82 Acrilico bianco

### Ripiani in vetro



82 Cubic Line

### Tessuto vinilico

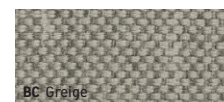

BC Grigio

**Duravit Italia S.r.l. a socio unico**  
Via A. Depretis, 1  
48123 Ravenna (RA)  
Tel. +39 0544 509711  
Fax +39 0544 501694  
info@it.duravit.com  
www.duravit.it

**Per i professionisti >**

[pro.duravit.it](http://pro.duravit.it)

Cod. art. 00125000.02.2022.4,5.1 · Stampato in Germania · Con riserva di apportare modifiche tecniche ai prodotti illustrati.

